

Barbaro, Daniello, 1513-1570

La pratica della prospettiva di Monsignor Daniel Barbaro.—Venetia, apresso Camillo, & Rutilio Borgominieri fratelli, 1568.

195, [12 p.] : il ; 22 x 31 cm. (fol).—

Contiene tabla de capítulos e índice alfabético de los temas mas importantes al final de la obra. La tabla de capítulos se estructura en las nueve partes que componen el libro, menciona título y número de capítulo; no remite a número de página. El índice por temas (Tauola Generale delle noue parti della Prospettia) remite a página y letra (sección) dentro de página.

Portada (incluye marca del impresor, también al final de la obra), ilustraciones, encabezados e iniciales son grabados xilográficos.

Errata al final de la obra.

Paginación: Números arábigos por cada página, de todas formas presenta en la parte inferior el patrón de control correspondiente al plegado, éste señala dos hojas y las dos siguientes son sin numerar en la forma: A, A2, dos sin numerar. B, B2, dos sin numerar, etc. Excepto la P y la Bb (resultante de acabarse el abecedario y comenzar de nuevo, con Aa, Aa2, etc.) que numera tres hojas y una no. Otro patrón de control corresponde a repetir después del último párrafo de una página la palabra con la que empieza la página siguiente. Las últimas doce páginas son sin numerar y corresponden a la tabla de capítulos e índice.

Marcas de sección de página: Señalización de la hoja cada 10 renglones escritos con letras mayúsculas de la A a la M excepto J. Da como resultado seis secciones por página. En caso en que la página quede vacía o lo escrito ocupe menos de las seis secciones o cuando el contenido fuera solo imagen, las letras demarcadoras están también ausentes.

Pie de imprenta varía: Portada, 1568 (MDXVIII); colofón, 1569 (MDLXVIII).

Dedicado a M. Matheo Macigni.

Tipografía mixta.

Ex libris perteneciente a Leo S. Olschki (1861-1940) editor italiano desde 1886.

Ex libris
Leonis S. Olschki
Bibliopolae Florentini



N. inv. 46893
Scrin. A. 41

87
159

087
1-4

ARMARIO SALA DE PROFESORES

A-4

150

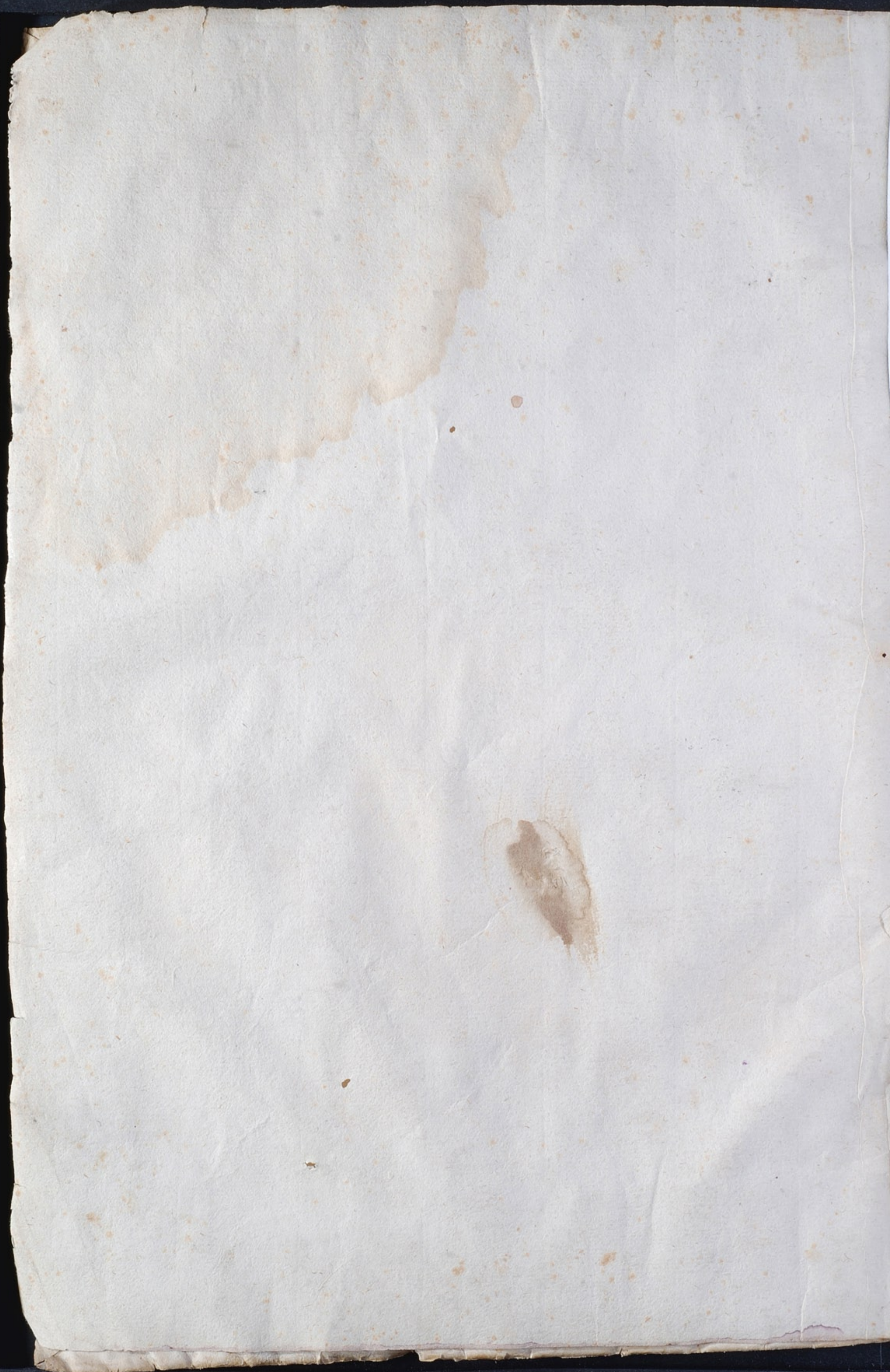



DELLA PERSPETTIVA

DI MONSIGNOR

DANIEL BARBARO

ELETTO PATRIARCA D'AQVILEIA,

Opera molto vtile a Pittori, a Scultori, & ad Architetti.

Con due taole, vna de' capitoli principali, l'altra delle cose piu notabili contenute nella presente opera.

C O N P R I V I L E G I O .



I N V E N E T I A ,

Appresso Camillo, & Rutilio Borgominieri fratelli, al Segno di S. Giorgio.

M D L X V I I I .

1568

A L
MOLTO MAGNIFICO
ET ECCELLENTE M.
MATHEO MACIGNI.

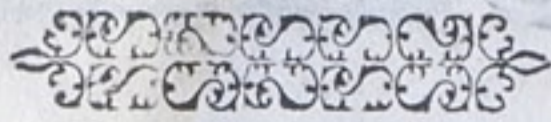

Daniel Barbaro eletto Patriarca d'Aquileia:



MAGNIFICO & Eccellente Fratello, essendo da primi anni nostri sotto la cura de buoni precettori, stati gli studi nostri communi, & il nodo dell'amicitia tra noi legato dalla simiglianza della virtù con honesti, & però fermi legami, a me pare di publicare la strettezza nostra, sotto parte di quelli titoli, (quali si siano) che con degne fatiche hauemo procurato di acquistarsi: però hauerete a bene, che sotto la vostra correttione io dia in luce uno trattato della pratica della Perspettiua, che gia molto tempo ordinai per mio piacere, & poi a commune utilità ridussi a quella perfettione, ch'io seppi, & potei. Grande fu il diletto nostro ne gli studi delle matematiche da primi anni, & ci pareua che quel piacere, che prendeuamo di quelle, fosse la maggiore utilità, che se ne potesse pigliare. Ma procedendo piu oltre, quel piacere, nelquale gia si fermaua la nostra diligenza, ci ha portato vn frutto marauiglioso, perche ci è stata aperta la strada ad altissime e sottilissime speculationi: delche ben mille fiate ne hauemo ringraziato la bontà diuina, che ci ha condotto di lume in lume a consentire con qualche ragioneuole discorso alle piu secrete cognitioni, nello splendore dellequali abbagliano gli occhi di quelli, i quali non riconoscono, quello che fanno, & quello che possono da chi sa, & può ueramente; & s'attribuiscono molto, per poche cose, che pare loro di sapere. Ma perche non si crede facilmente a quello, che pare lontano dalla possibilità per la debolezza dell'occhio interiore, a me satisfarà, che noi ci seruiamo di quelle discipline per ancille di una nobilissima, e prestantissima cognitione, & che il piu de gli huomini si serua alle arti, allequali si danno per sostenimento della uita, o del nome loro, finche piaccia a Dio, che noi vediamo il triangolo di una linea dritta infinita, & il centro maggiore della circonferenza. State sano.

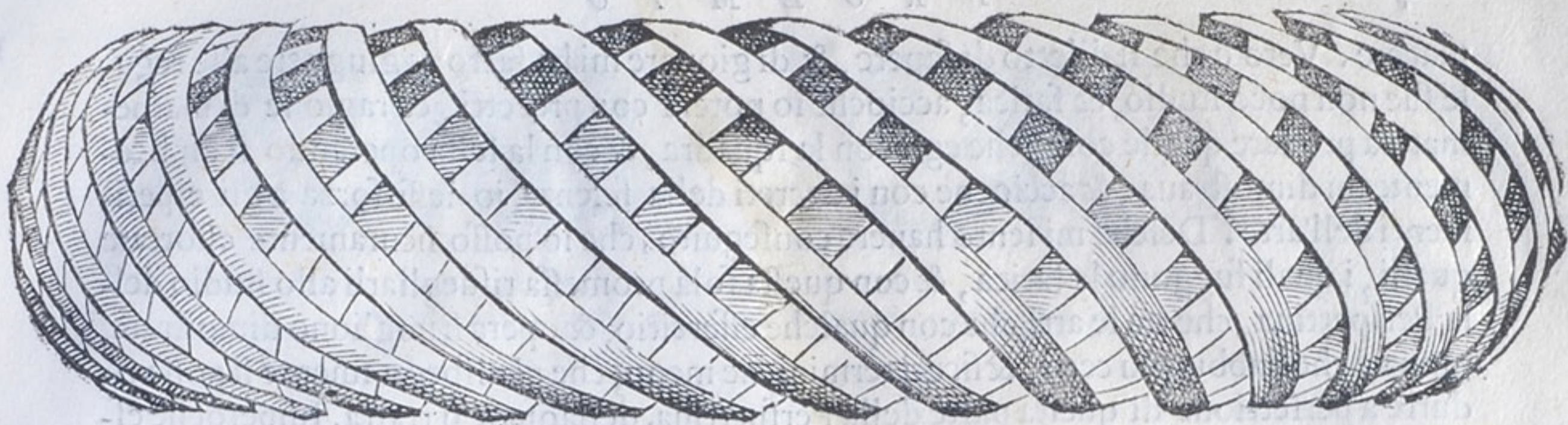

PROEMIO.



RA molte belle, & illustri parti della Perspettiua, una uen'hà, laquale da Greci è detta Scenographia. Di questa ne i miei commentari sopra Vitruuio mi ricorda d'hauer promesso di trattare: Percioche si come ella ha molte, & merauigliose ragioni nell'uso, & essercitio suo molto utili a Pittori, Scultori, & Architetti, così molto abbandonata, per non dire sprezzata, & fuggita si troua da quelli, a i quali è piu necessaria, che ricercata. Già in Athene insegnando Eschilo, Agatarcho fece la Scena Tragica, & di questa ne lasciò scritto uno bellissimo commentario, dal quale auuertiti Democrito, & Anaxagora, uollero ancho essi scriuere sopra la istessa cosa. Noi leggemo, che appresso de Romani gli ornamenti, & gli apparati delle Scene erano in grandissima riputatione. Auanti la età nostra i Pittori, che si trouauano a quei tempi, lasciarono di questa arte molto belle memorie di opere eccellenti, nellequali non solamente i paesi, i monti, le selue, gli edifici si uedeno egregiamente dissegnati, & adombrati, ma ancho gli istessi corpi humani, & gli altri animali cō linee all'occhio come al centro tirate sono sottilissimamente poste in Perspettiua. Ma in che modo, & con quali precetti si reggessero, niuno (che io sappia) ne gli scritti suoi ne ha lasciato memoria. Se forse non uogliamo chiamare precetti, & regole, alcune pratiche leggieri poste senza ordine, & fondamento, & esplicate rozzamente: perche di queste ne sono pure alcune di Pietro dal Borgo S. Stefano, & d'altri, che per gli idioti ci potriano seruire. Poche cose ci ha lasciato Alberto Durero, benche ingeniose, & sottili. Piu grossamente si è portato il Serlio: ma l'uno, & l'altro (dirò così) si sono fermati sopra il limitare della porta. I Pittori de i nostri tempi altrimenti celebri, & di gran nome, si lasciano condurre da una semplice pratica, & nelle tauole loro non dimostrano sopra questa parte cosa degna di molta commendatione, & nelle carte in iscritto niuno precetto si uede dato da loro. Federico Comandino nella sfera piana di Tolomeo ha posto alcune dotte dimostrationsi, come egli è solito sempre di fare, pertinenti alla Perspettiua, come principij di quella, non inutili per eccitare gli animi de gli studiosi: Ma quanto allo essercitio, & alla introductione di persone noue all'operare di mano oscure, & difficili. Perche adunque la ragione, & l'uso di tale arte non è meno piaceuole, & di diletto, che necessario, & di giouamento: io ho cercato ancho in questa parte, quanto per me si ha potuto di giouare a molti: Però con grande studio, & diligenza io ho procurato di precettori, & maestri, & di tutte quelle cose, che io ho saputo imaginarmi, che mi potessero a questo giouare. Il caso mi portò dinanzi un Giouanni Zamberto cittadino Vinitiano, ilquale io ho usato per guida nella pratica della Perspettiua, & ho preso da quello molte cose, che mi sono state utili, & di

piacere. Vero è che il diletto di sapere, & di giouare mi ha fatto aggiugnere alle regole sue non poco studio, & fatica, accioche io potessi con precetti, & ragione di matematica prouare quelle cose, che egli con la squadra, & con la festa operando semplicemente mi dimoſtraua, & accioche con i decreti della ſcienza io deſſi forza a gli eſperimenti dell'arte. Delche mi ſento hauere conſeguito, che io poſſo ſicuramente eſſortare quelli, i quali fuggono la fatica, & con queſta ſola promeſſa riſuegliarli allo ſtudio della Perſpettiua, che tra le arti, che con qualche eſſercitio, & opera ſi uogliono dimoſtrare, niuna è che habbia piu certi, & ſicuri termini, ne meno, che piu iſpeditamente ſi poſſa ridurre a perfeſtione di queſta parte della Perſpettiua, dellaquale ſi tratta. Imperoche eſſendo poſta la ſua ragione (come dice Vitruuio) nel ſapere, in che modo da uno certo, & determinato punto, ſi debbiano ſtendere i raggi del uedere, che riſpondino alle linee naturali, accioche di coſa incerta certe imagini de gli edifici nelle pitture delle Scene corriſpondenti al uero ſi uedino, & accioche quelle coſe, lequali ne gli dritti, & nelle fronti piane ſono diſegnate, parino di rilieuo, certo è, che tutta queſta pratica in tre ſoli termini, & nella cognitione di quelli è ripoſta. Cioè, occhio, raggi, & diſtanza. De lequali coſe, & certiffimi ammaeſtramenti ſi danno, & giocondiffime iſperienze ſi fanno. Et accioche piu preſto con fatti, che con parole ſi proui quanto ho detto, io comincierò con l'aiuto diuino a ſatiſfare alla promeſſa.

[Faint bleed-through text from the reverse side of the page, including the word 'A' and 'piacere']



DIVISIONE DEL TRATTAMENTO
DELLA PERSPETTIVA.

B



O Tratterò di quella parte di Perspettiua, la quale da Greci è detta Scenographia, cioè descrizione delle Scene, laquale con mirabile ragione di linee da uno ponto regulate secondo le distanze fa vedere le superficie de i corpi, i rilieui, il fuggire, & i risalimenti, e gli sporti delle fabbriche di tutti i corpi, & di piu i profili, & le parti di dentro, & quelle, che nelle faccie opposte a quelle, che si vedeno, solamente apprese sono dalla imaginatione con merauiglioso, & diletteuole inganno della vista. Cosa molto utile a molti artefici, come a chi uorrà diligentemente considerare, serà manifesto.

C

Noue parti principali ha il presente trattamento.

Nella prima si ordineranno i principij, & i fondamenti della Perspettiua, & di quelle cose, che bisogna prima sapere, o presupporre, che si uenghi all'operare.

Nella seconda si tratterà del modo, con ilquale si hanno a descriuere le piante de i corpi ne i piani, ilche è detto Ichnographia: cioè, descrizione della pianta, tanto nel perfetto, quanto nel digradato.

Nella terza si dimostrerà, come si hanno a leuare i corpi dalle piante, & formare lo in pie, & il leuato, che Orthographia: cioè, descrizione del dritto, si dice.

Nella quarta si descriueranno le maniere delle Scene con le parti de gli edificij pertinenti alla Architettura. Onde la presente opera è detta Scenographia, cioè descrizione delle Scene.

D Nella quinta si esponerà una bella, & secreta pratica di Perspettiua, che non lascia uedere le cose dipinte, se non da uno certo, & determinato punto, oltre ilquale non si distingue quello, che è dipinto.

Nella sesta si praticherà il modo di ponere i punti, & i circoli della Sphera nel piano secondo gli antichi.

Nella settima si tratterà de i lumi, & delle ombre.

Nella ottaua si toccheranno alcune cose pertinenti alle misure del corpo humano, si per iscorciarle, come per trapportarle d'una quantità nell'altra.

Nella nona si formeranno molti instrumenti, per porre le cose in Perspettiua, a commodità di molti, iquali uogliono la pratica solamente.

E

ORDINATIONE DE I PRINCIPII,
& fondamenti della Perspettiua. Cap. I.



GLI è necessario per prociedere ordinatamente, sapere, quale sia la intentione del Perspettiuo, percioche da questa cognitione si potrà determinare quali parti se gli conuengono, & trouare i principij, & fondamenti della Perspettiua. Però io dico, che il Perspettiuo non ha altra intentione, che disegnare ne i piani, o ta-uole sottoposte tutte le forme, ouero figure uisibili, & farle parere in quel modo, che il giacimento, il sito, & la distanza loro richiede. Ilche così essendo non

F ha dubbio, che noi non habbiamo a considerare l'occhio, che uede: il modo, col quale si uede: la cosa, che si uede: la distanza, dallaqual si uede: & il piano, sopra'lquale il Perspettiuo ha da disegnare le cose, che si hanno a uedere. Delle dette cose nella ordinatione de i principij della Perspettiua tratterò chiaramente, & prima dell'occhio.



L'OCCHIO da Perspettiui centro, segno, & punto si chiama, & è il principio, & il fondamento di tutta la peritia, & la proua della Perspettiua. Percioche in quello è la punta, & la sommità di quella Piramide, che si suol fare nel modo del uedere: Ilche come se intenda dirò breuemente. Noi douemo immaginarsi, che la cosa ueduta sia come una basa d'una Piramide, laquäl si forma, da i raggi del uedere, iquali si parteno dal punto della uista, & peruengono alla superficie, & contorni della cosa ueduta. Per lo concorso adunque de i raggi del uedere nel centro dell'occhio, si fanno gli anguli, sotto la ragione de i quali le cose uedute sono diuersamente rappresentate, come si dirò dapoi. L'occhio è quello, a cui si riferisce la generale denominatione della Perspettiua: Imperoche da Greci è detta Optica, da Latini, Prospetto: & per questo nome non intendeno uno semplice uedere, ma uno auuertito, & considerato uedere. Percioche il semplice uedere non è altro, che naturalmente riceuere nella uirtu del uedere la forma, & la simiglianza della cosa ueduta. Ma lo auuertito, & considerato uedere, oltre il semplice, & naturale riceuimento della forma, ha la consideratione, & la inuestigatione del modo del uedere, & però il semplice aspetto è operatione di natura, & il Prospetto è officio di ragione. Hora non accade, che noi in questo luoco riuochiamo quella quistione, che si suol fare. Se il uedere si fa mandando i raggi dall'occhio alla cosa ueduta, o pure riceuendogli mandati all'occhio della cosa ueduta: Perche in qualunque modo la cosa si stia, non possono non hauere luoco le regole, & i precetti nostri: percioche in ogni modo l'occhio è posto come centro, & punto, nel quale tutti i raggi concorreno, & fanno la cima della Piramide predetta. H

DEL MODO DEL VEDERE.

Cap. III.



NON puol'occhio uedere se non per linea dritta, imperoche è necessario, che da tutti i punti, che sono nella superficie della cosa ueduta, si possino tirare alcune linee dritte a tutti i punti della superficie dell'occhio: ilche non è altro, che mandare, o riceuere i raggi, accioche la simiglianza della cosa ueduta, chiamata da naturali specie uisibile, possa peruenire all'occhio: & da questo prociede, che le specie della cosa opposta al uedere, che oggetto si dice, sono in quel modo ordinate, & disposte nella superficie dell'occhio, & nell'anima riceuute, col quale sono ordinate, & disposte nel piano, o superficie dell'oggetto. Conseguentemente adunque aduiene, che il uedere si fa in modo di Piramide, la cui cima è nell'occhio, & la basa nella superficie della cosa ueduta, & che il uedere si fa per linea dritta, & a squadra. Come si puo dichiarire per Apollonio nel quarto Theorema del primo libro de gli elementi Conici, & per la uersa della quartadecima propositione dell'undecimo libro di Eucl. Ilche hauemo diffusamente nel nostro trattamento Latino dimostrato ragionando della Perspettiua. Et quiui si potrà satisfare con lo esempio per la figura segnata **F**. nellaquale si comprende la Piramide del uedere. L'occhio è alla lettera **a**. La K

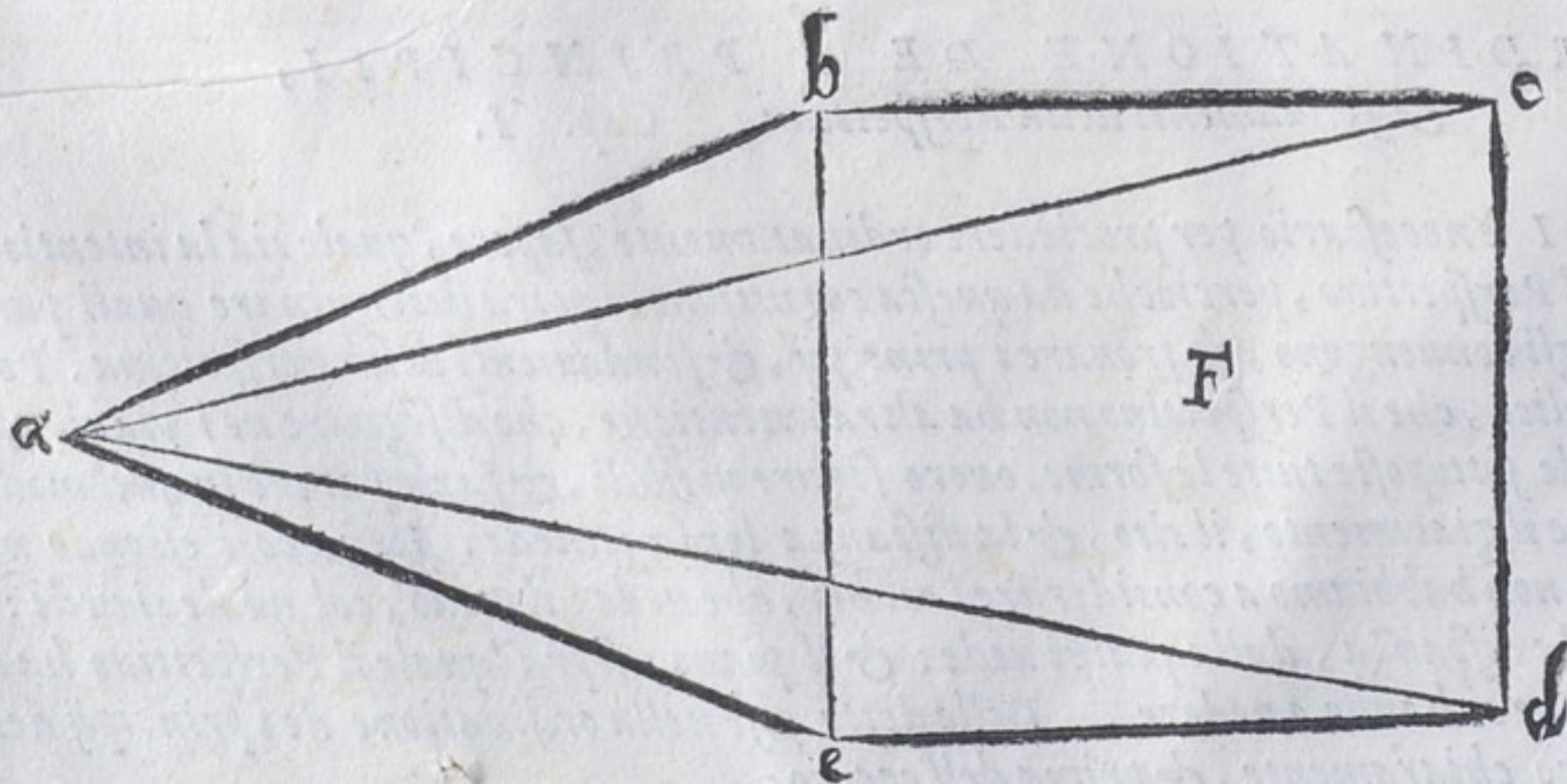

cosa ueduta **b**
cde. I raggi **L**
ab. ac. ad. ae.
 iquali concorrendo nell'occhio formano la Piramide del uedere, la cui basa è **bcde**. Bisogna poi immaginarsi, che da ogni punto della detta basa uenghino M

A ghino i raggi del uedere all'occhio, & similmente da i contorni, accioche ella si uedi tutta.

DELLA COSA VEDUTA.

Cap. IIII.



ER lo mezzo della luce si uedeno le figure, & le grandezze, i colori, & le forme delle cose. Ma al proposito piglieremo le grandezze, continuando la dichiarazione delle predette cose. Dico che egli è necessario, che la cosa, che si ha a uedere, sia di qualche quantità sensibile rispetto alla superficie del uedere. Superficie intendo quella parte superficiale dell'occhio opposta alla superficie del foro del nero dell'occhio, che uuea, dal color suo è nominata, come dicono alcuni:

B Et se la cosa ueduta non fosse di sensibile grandezza, l'occhio non riceuerebbe quello effetto, che in esse deue fare la forma della cosa ueduta. Ilche come se intenda, si dichiarerà qui appresso trattandosi della distanza, nellaquale si uede, doue si ha da considerare secondo le ragione de i naturali minutamente ogni cosa, perche fa molto alla nostra intentione.

DELLA DISTANZA.

Cap. V.



LT RA di questo egli è necessario, che tra la cosa ueduta, & l'occhio ci sia una certa distanza: Imperoche è detto di Philosophi, che le cose sensibili poste sopra lo instrumento del senso, leuano il poter sentirle: ilche si come nello uniuersale è uero, così chiarissimamente si proua nel senso del uedere, si perche la uista non riceue alcuno oggetto senza lume, essendo che la luce faccia che la forma corporeale diuenti spirituale, & che le specie uisibili si moltiplichino, & siano fatte

C atte ad eser comprese dal senso del uedere, come dicono i naturali. Si perche (& fa al proposito nostro) nel uedere si ricercano alcuni anguli, i quali ouero non ci sarebbero, se le cose uisibili sopra giacesero all'occhio, che è instrumento del uedere, ouero se ci fussero, o maggiori, o minori del bisogno sarebbero. Egli è necessario adunque, che le distanze rispondino all'occhio con certe ragioni proportionate di raggi, & di anguli, accioche piu certamente quanti, & quali sieno si possino uedendo considerare. Ma perche con piu chiarezza se intenda quanto ho detto: Io repigliero da i principij naturali, & Mathematici alcune cose utili, & diletteuoli per dichiarire i modi del uedere atti, & conuenienti al proposito nostro.

D Io dico adunque che non sotto qualunque angulo si puo uedere. Imperoche egli si ritruoua essere l'angolo naturale, & l'angolo mathematico. L'angolo mathematico, perche si fa dal non dritto concorso di linee in un punto, (perche le linee non hanno larghezza) è diuisibile in infinito, si come anche il punto mathematico, per essere considerato senza materia, è senza parte. Lo angolo naturale, la linea, & il punto naturale, perche sono cose congiunte con la materia, & hanno le forme loro sottoposte al senso, sono diuisibili, & terminate, & quello si dice nelle cose naturali essere minimo, che nella minor quantità, che si possa trouare, puo conseruare la sua forma, & fare le operationi conseguenti a quella forma. Imperoche le forme naturali si conseruano

E in una determinata grandezza, & ciascuna fa le sue operationi, che se fussero fatte in parti minori, perderebbero il nome, & la ragion loro, & non potrebbero operare, & uscirebbero quasi da i termini naturali, & passerebbero a i termini mathematici. Nella Perspettiua adunque, dellaqual trattiamo, si ragiona de i segni, delle linee, & de gli anguli naturali. Imperoche la Perspettiua (si come molte altre cognitioni) è a due scienze sottoposta, cioè alla naturale, & alla Geometria: dalla Geometria ella riceue la linea, & la sua ragione, dalla naturale, il uedere. & di due nomi, & ragioni componendogli insieme forma il nome, & la ragione del suo soggetto, come fanno quelle scienze, che si chiamano subalterne. perche dalla linea, & dal uedere si nomina la linea uisuale (dirò così) che in una sola uoce compresa, Raggio è detta da Perspettiui: imperoche il raggio, inquanto che egli è dritto, & che i suoi mezzi non adombrano gli

F estremi, & si considera mathematicamente, egli manca di larghezza, come semplice linea: ma inquanto egli serue all'officio del uedere, diuiene sensibile, & si fa linea naturale. Da i raggi adunque concorrenti in un punto, si fanno gli anguli naturali, cioè sensibili, sotto la ragione de i

ne de i quali si uedeno le cose.

Ma egli bisogna auuertire, che si bene non si può uedere alcuna grandezza se non sotto qualche angulo, non però si può uedere sotto qualunque angulo. Imperò che egli non si può uedere ne sotto il minimo, ne sotto il giusto, ne sotto il largo, ne sotto l'angulo del contatto, come prouano i Perspettiui. Non sotto il minimo, (come è manifesto) imperoche auenga, che la quantità continua si possa uedere in infinito, nientedimeno la diuisione prociede sotto forma sensibile, fin che egli si possa per la parte diuisa uenire in cognitione della specie: & la quantità continua è indiuisibile in infinito in potenza, & non in atto, come dicono i Mathematici.

Per questa ragione non si uede alcuna cosa sotto l'angulo del contatto, perche egli rispetto a i raggi è indiuisibile, & l'angulo sotto'l quale si uede deue esser diuisibile per lo asse della piramide uisuale, come dicono i Perspettiui. & nel contatto non si può far questo.

Ne meno sotto l'angulo giusto si può uedere alcuna quantità, & questo nasce dalla costituzione dell'occhio, come dicono gli Speculatori. Perche quella parte del nero dell'occhio, che dicemmo essere uuea nominata, che manca della ritondezza della Sphera, è minore della quarta parte del suo circolo maggiore, & essendo l'angulo giusto compreso dalla quarta parte del circolo, non aggiugnendo la ritondezza dell'uea alla quarta, necessario è, che non si possa uedere sotto l'angulo giusto. Et se sotto il giusto per la ritondezza, che manca nell'uea, non si può uedere, necessario è, che non si possa uedere sotto l'angulo largo. Et se pare a gli imperiti altrimenti, questo prociede dal uelocissimo mouimento dell'occhio, ilquale traccorre da uno termine all'altro per la mobilità sua, & inganna quelli, i quali non ricorreno alla ragione, però molti Pittori fanno le cose sgarbate, perche non capisceno questa ragione, come io dirò dappoi. Resta adunque, che le cose si uedino sotto l'angulo stretto, & naturale, dalla ragione delquale si prende l'apparenza delle cose uisibili, & i principij della Perspettiua, i quali sono i seguenti.

Quelle cose, che si uedeno sotto anguli eguali, pareno eguali.

Quelle cose, che si uedeno sotto anguli maggiori, pareno maggiori.

Quelle cose, che si uedeno sotto anguli minori, pareno minori.

Quelle cose, che si uedeno sotto piu anguli, si uedeno piu distintamente.

La ragione de gli anguli in somma fa parere le cose destre, sinistre, alte, & basse, come accade, che si uedino sotto anguli destri, sinistri, alti, o bassi.

Queste cose benchè picciole in grandezza, & poche sieno di numero, però in uirtu sono molte, & grandi, & ci seruono mirabilmente al proposito nostro.

Et perche io possi satisfare a quelli, i quali non si hanno esercitato nelle Mathematiche, io dirò chiaramente quello, che intendo.

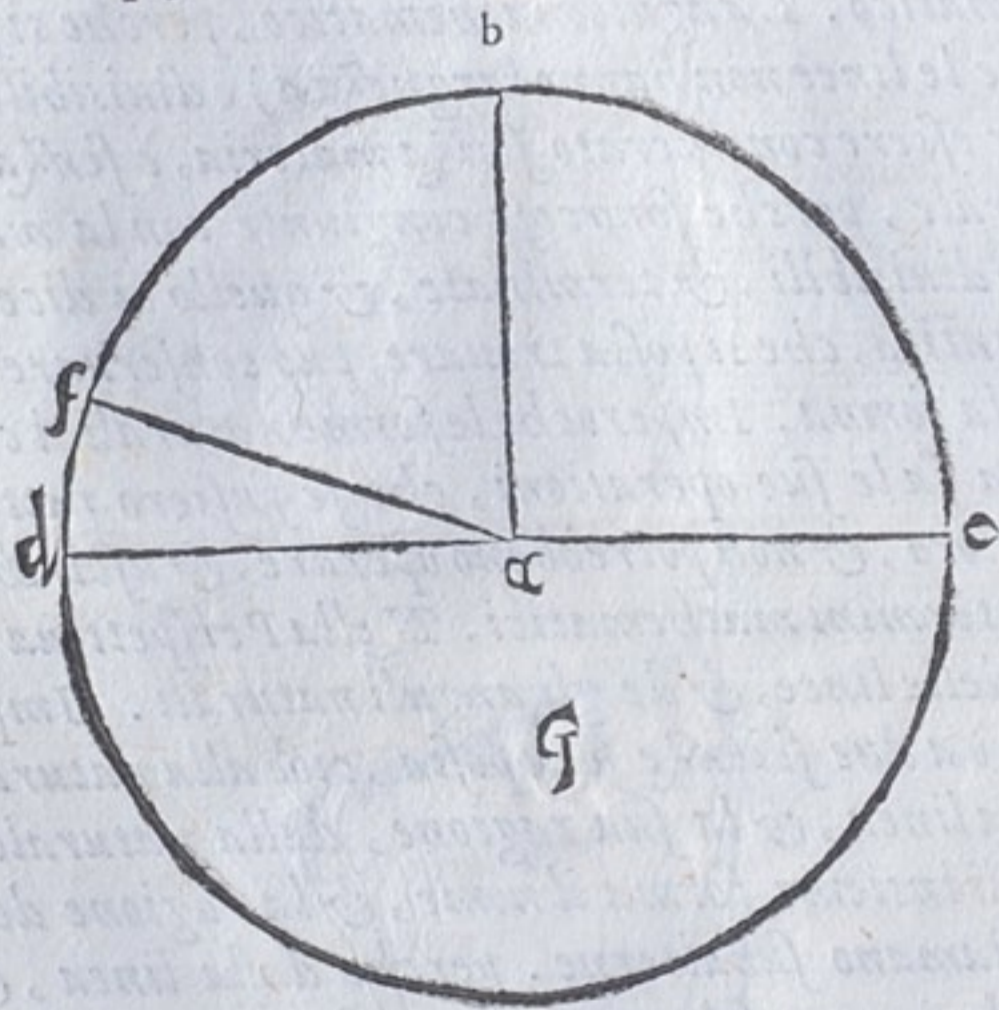

sopradetti anguli, perche abbraccia maggiore circonferenza de gli altri.

Egli si deue sapere che la misura de gli anguli si piglia dalle parti della circonferenza, che sono abbracciate da quelle linee, che fanno gli anguli. Ecco lo esempio nella figura G. Le linee, che fanno l'angulo bac, ilquale è angulo giusto, abbracciano maggiore giro del circolo dbc, che non abbracciano le linee, che fanno l'angulo stretto baf. & però l'angulo bac, è maggiore dell'angulo baf. & questo similmente è maggiore dello angulo fad. & amendue sono anguli stretti. Et l'angulo fac, che è angulo largo è maggiore di tutti i

A Hora dirò, che quelle cose, lequali si uedeno sotto anguli eguali, pareno eguali: Et è cosa mirabile, che sotto l'egualità de gli anguli molte cose diseguali pareno eguali: come si uede nella figura M. doue l'occhio è a. i raggi ab. & ac. i quali fanno l'angulo bac. & le grandezze

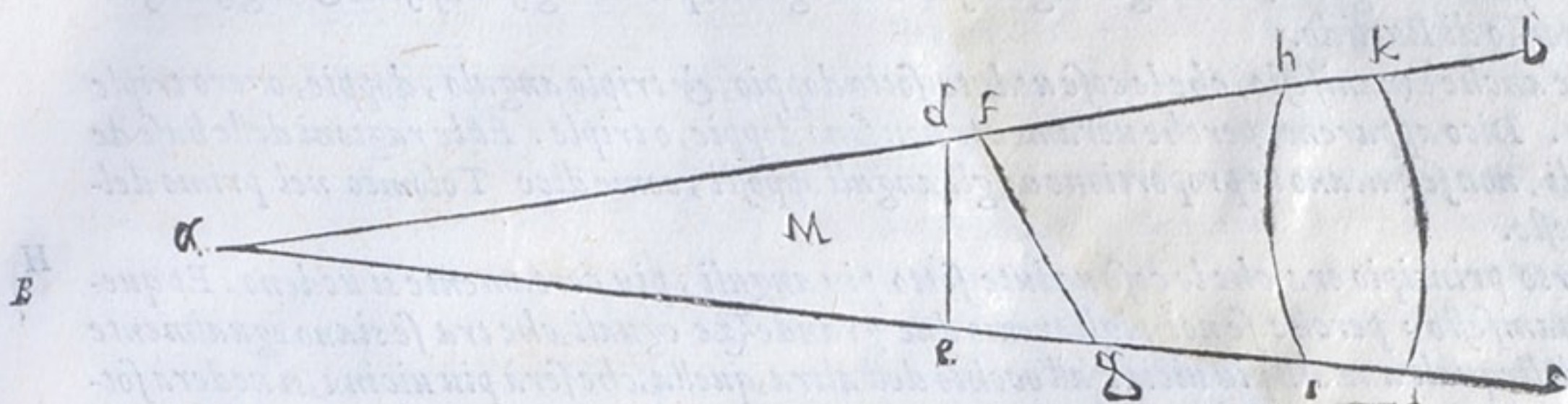

dinerse sono de. fg. hi. kl. lequali sono differenti, & diseguali, & perche sono uedute sotto uno istesso angulo, che egualmente serue a tutte, pareno eguali. Io nella Perspettiua mia Latina ho posto le dimostrazioni di tutti i fondamenti di quest' arte, lequali hora io lascio per non ritardare gli studiosi della pratica della Perspettiua. i quali deono hauere questi principij per certissimi.

C Il secondo principio era, che quelle cose, lequali si uedeno sotto angulo maggiore, appareno maggiori: ilche medesimamente si dichiara con lo esempio posto nella figura K. doue sono due grandezze eguali ab. & cd. uedute sotto diuersi anguli, dellequali l'una apparerà maggiore dell'altra, cioè la cd. apparerà maggiore della ab. perche l'angulo sotto'l quale si uede la cd. che è ced. è maggiore dello angulo, sotto'lquale si uede la ab. che è acb.

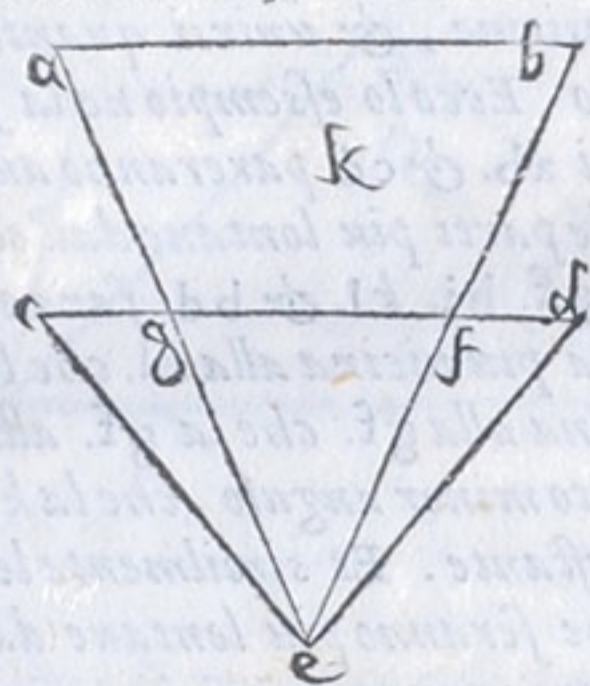

Similmente dalla detta figura si dichiara il terzo principio: che è, che le cose uedute sotto angulo minore appareno minori, perche la grandezza ab. appare minore della grandezza cd. Imperoche la ab. è ueduta sottol'angulo acb. che è minore dello angulo ced. sotto'lquale si uede la grandezza cd. & per le cose dette di sopra la gf. appare eguale

alla ab. perche amendue sono uedute sotto anguli eguali.

Dalle dette cose si comprende la regola, & la forma del quadrante di Alberto Durerò, col quale egli proportiona le lettere, ouero le figure, che sono nell'altezza di qualche colonna o parete. Dalche sono auertiti i Pittori, ouero gli Architetti a partire le altezze in parti proportionate.

Sia per esempio l'altezza della colonna ab. nella quale si hanno a ponere le lettere, ouero le figure a proportionone, si che le disopra apparino di eguale grandezza con quelle di sotto. Facciasi uno quadrante, ouero una portione di circolo, che sia per esempio cf. dal centro c. & sia diuisa quella portione in parti eguali, & sia posta talmente che con debita distanza il punto c. per dritto risponda al punto b. doue si hanno a cominciar le lettere, ouero le figure da piedi. Dapoi per lo traguardo si guardi sopra le

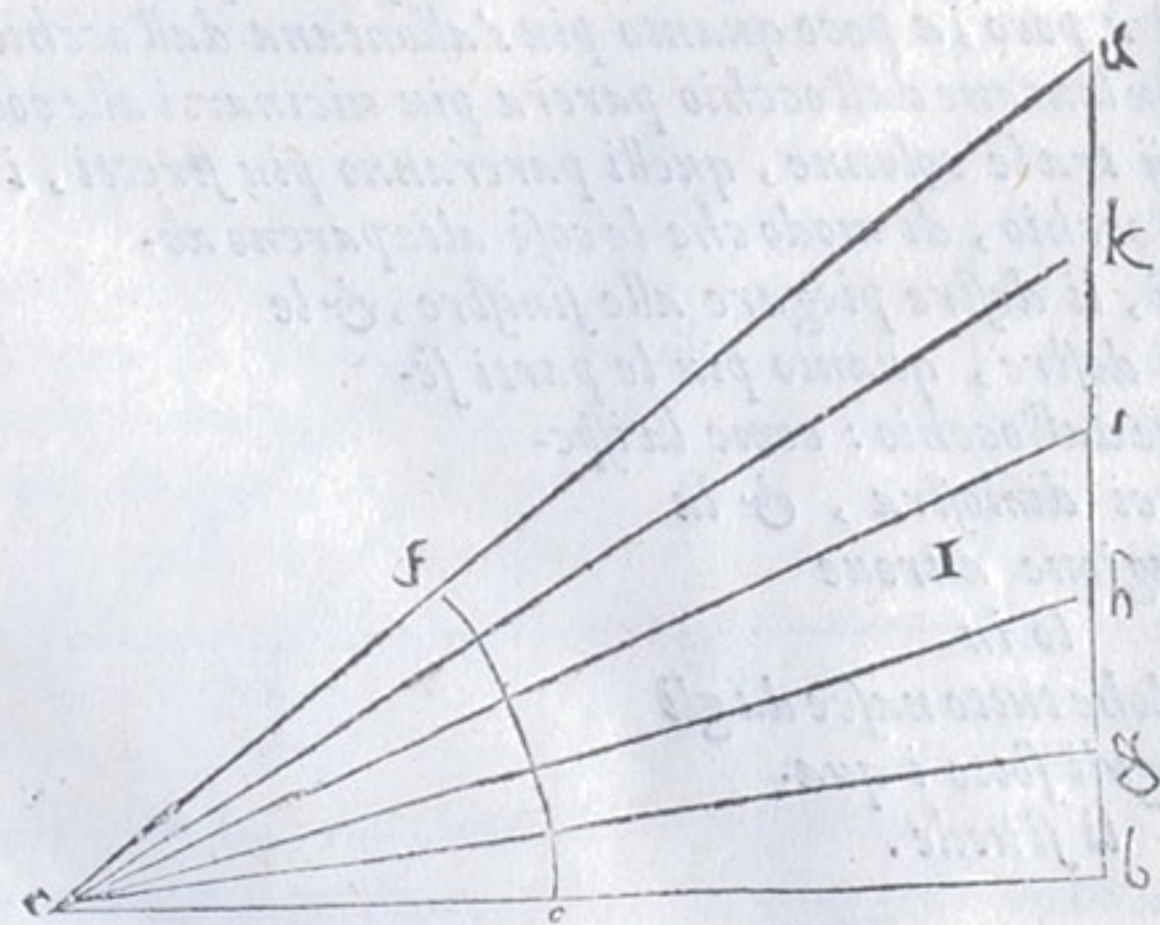

diuisioni fatte nella portione del circolo, & peruenghi la uista alla colonna ad. & iui si segni

B* g. h. i.

g. h. i. k. così posti i suoi segni, la doue termineranno i raggi nella colonna, seranno anche terminate le grandezze delle lettere, ouero delle figure, lequali pareranno eguali, se la diuisione del quadrante, ouero della portione del circolo serà fatta egualmente. come si uede nella figura I. perche le cose, che si uedeno sotto anguli eguali pareno eguali. Et tanto uale la conuersa, che se gli archi seranno eguali, anche gli anguli seranno eguali, per la uigesima sesta, & uigesima settima del terzo di Euclide.

Dalche anche è manifesto, che le cose uedute sotto doppio, & triplo angulo, doppie, ouero triple appaeno. Dico appaeno, perche ueramente non sono doppie, o triple. Et le ragioni delle base de i trianguli, non seguitano la proportion de gli anguli opposti, come dice Tolomeo nel primo dello Almagesto.

Il quarto principio era, che le cose uedute sotto piu anguli, piu certamente si uedeno. Et questo si fa manifesto: perche se noi pigliaremo due grandezze eguali, che tra se siano egualmente distanti, dellequali una sia piu uicina all'occhio dell'altra, quella, che serà piu uicina, si uederà sotto angulo maggiore, che quella, che è piu lontana. Ma l'angulo maggiore si puo partire in piu parti, che l'angulo minore: Adunque la grandezza piu uicina si uederà sotto piu anguli, che la lontana. Et perche lo asse della piramide uisua, ilquale peruiene alla superficie della cosa ueduta, è piu breue nelle cose piu uicine all'occhio, che lo asse della piramide, che peruiene alle cose uedute piu lontane, però ne segue, che le cose uedute sotto piu anguli, piu distinte, & piu certe si uedino.

Appresso le dette cose egli si deue auuertire, che le linee, o altre quantità egualmente distanti,

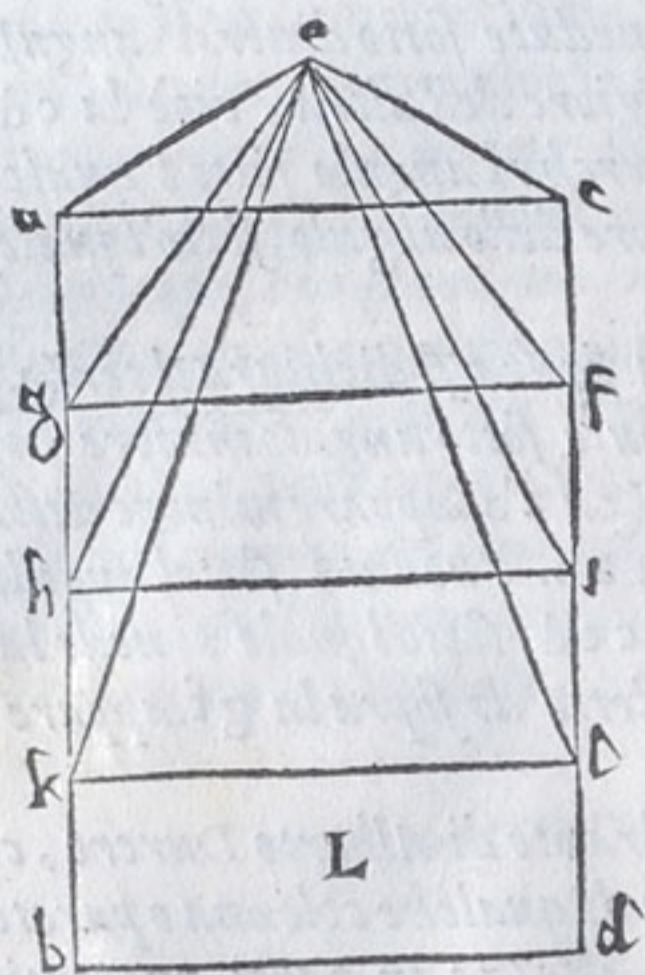

o alte, o basse, o da i lati, che siano pareranno all'occhio uolere concorrere insieme, & unirsi quanto piu seranno lontane dall'occhio. Ecco lo esempio nella figura L. non solamente i lati ab. & cd. pareranno auuicinarsi l'uno all'altro con le parti piu lontane dall'occhio e. ma anche le linee ac. gf. hi. kl. & bd. faranno lo istesso si che la bd. parerà piu uicina alla kl. che la kl. alla hi. & la hi. piu uicina alla gf. che la gf. alla ac. perche la bd. si uede sotto minor angulo, che la kl. & la kl. della hi. & così il restante. Et similmente le parti delle linee ab. & cd. che seranno piu lontane dall'occhio (come ho detto) pareranno piu auuicinarsi che le piu uicine. perche gli spatij, che sono tra le parti piu lontane, pareranno piu uicini: perche si uedeno sotto anguli minori. D'indi adiuuene, che se egli si uorra ponere in Perspetiua uno portico coperto & colonnato stando l'occhio nel mezzo da uno capo, ci parera, che il

soffitto s'abbassi, & il pauimento s'inalzi a poco, a poco quanto piu s'allontana dall'occhio. & similmente il parete destro con le parti piu lontane dall'occhio parera piu uicinarsi alle colonne dalla sinistra: Et anche de gli spatij tra le colonne, quelli pareranno piu stretti, i

quali seranno piu lontani dall'occhio, di modo che le cose alte pareno abbassarsi, le basse inalzarsi, li destre piegare alle sinistre, & le sinistre uoltarsi alle destre, quanto piu le parti seranno lontane dall'occhio: come la ispe-

rienza ci dimostra, & la ragione altroue

lo in-

segna, ilche tutto nasce da gli anguli sotto i quali si uede.

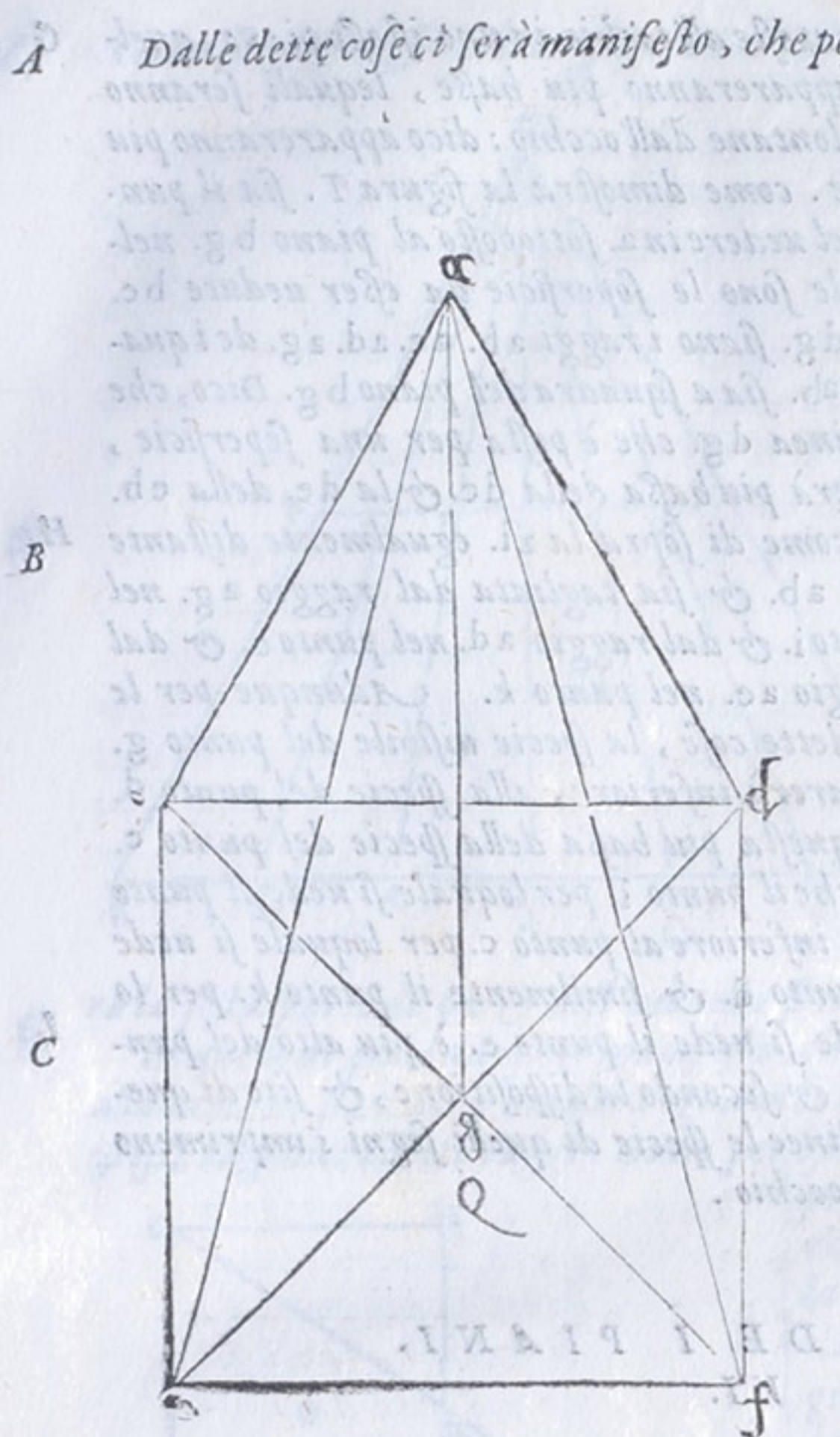

Dalle dette cose ci serà manifesto, che posto uno quadrato, alquale l'occhio soprastia, & che dall'occhio cada uno raggio nel mezo del quadrato, la doue i diametri s'incrociano, & i diametri tra se & i lati pareranno eguali, come si uede nella figura 2. doue è il quadrato cd. ef. l'occhio a. i diametri c.f. & d.e. il raggio, che cade dall'occhio al mezo a g. & i raggi, che uanno dall'occhio à gli anguli del quadrato ac. ad. ae. af. Doue i lati sono ueduti sotto anguli eguali, però pareranno eguali, si come sono. Et i diametri parimente pareranno eguali, si come sono, perche si uederanno sotto anguli eguali, come dimostra Euclide nella sua Perspetttua, & noi nella nostra latina haucmo dimostrato. Con le istesse nie, & modi procederemo uolendo dimostrare lo istesso di ciascuna figura di dritte linee, & di molti anguli, che sia regolata, come della di cinque, di sei, di sette, & di piu anguli, & anche della figura circolare, doue e manifesto, che tali figure si uederanno come sono, se dall'occhio soprapposto cadera ne i centri loro una linea à squadra.

Ma se l'occhio è posto in altro luoco, le figure mutano apparenza, dalche si fa, che il circolo ci pare hora ouato, hora ci porge apparenza di altra sorte di linee piegate, che non sono porzioni di circoli. & piu oltre per la mutatione dell'occhio suole prociedere, che ciascuna figura posta nello istesso piano, doue è l'occhio, si uede sotto linea dritta, imperoche allhora la figura non si fa basa della piramide, ma si fa basa d'uno triangulo, delquale si uede solamente la basa, come di sotto & anche nella quinta parte ci serà manifesto.

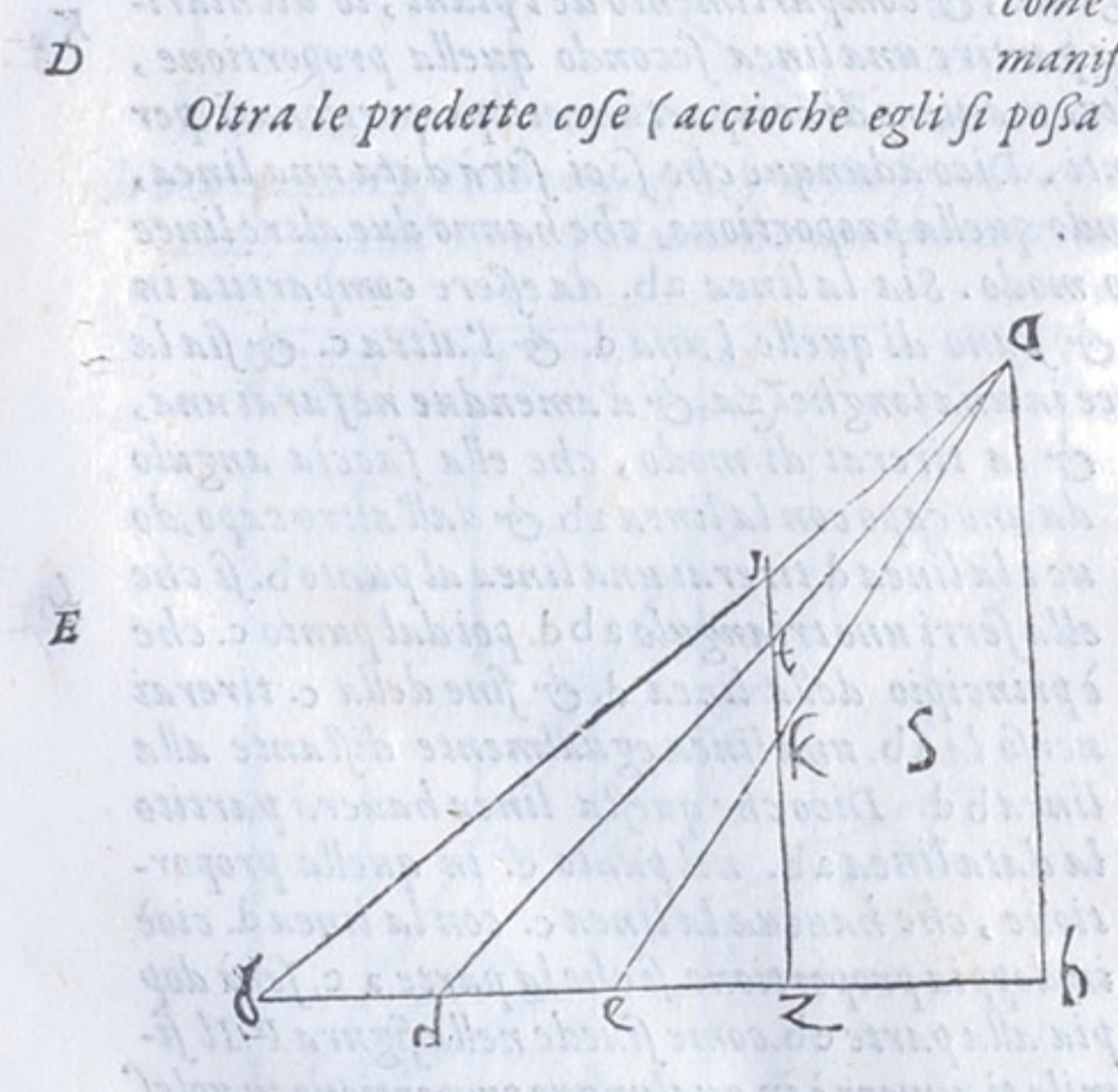

Oltra le predette cose (accioche egli si possa piu sicuramente praticare la Perspettina) è da sapere, che se l'occhio dall'alto guarderà le superficie inferiori poste in uno istesso piano, quelle, che seranno piu remote dall'occhio, pareranno piu alte, come nella figura S. doue le superficie uedute sono be. ed. dg. inferiori all'occhio a. dellequali cd. & dg. sono eguali. Dico che dg. parerà piu alta di cd. cada dall'occhio a. la linea ab. a piombo sopra la linea bg. nellaquale si pigli il punto z. & sopra z. sia drizzata a squadra la linea zi. siano poi dall'occhio a. mandati i raggi alle parti delle superficie poste nel piano bg. ai punti c. d. g. i quali taglieranno la linea zi. ne i punti i. t. k. Et perche l'occhio uede quelle superficie per li punti, che sono nella zi. & il punto i. è piu alto del punto t. & il punto i. risponde al punto g. & il punto t. risponde al punto d. però essendo (come ho detto) il punto i. piu alto del punto t. & il t. piu alto del k. ne segue, che il g. ci apparirà piu alto del d. & il d. piu alto dell' e.

punto t. risponde al punto d. però essendo (come ho detto) il punto i. piu alto del punto t. & il t. piu alto del k. ne segue, che il g. ci apparirà piu alto del d. & il d. piu alto dell' e.

Similmente egli si dichiara, che delle superficie sopraposte all'occhio in uno istesso piano, quel-

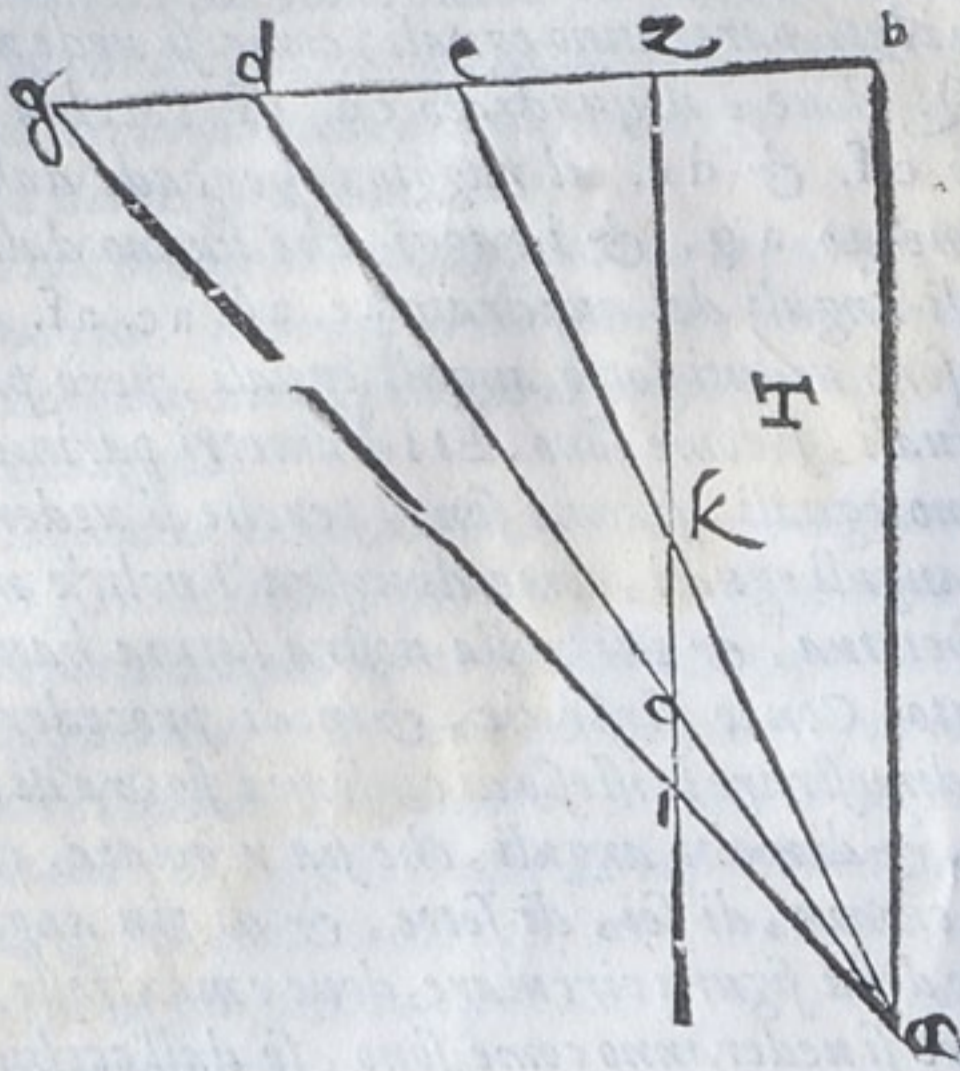

le appareranno piu basse, lequali seranno piu lontane dall'occhio: dico appareranno piu basse. come dimostra la figura T. sia il punto del uedere in a. sottoposto al piano bg. nel quale sono le superficie da esser uedute be. ed. dg. siano i raggi ab. ac. ad. ag. de i quali lo ab. sia a squadra del piano bg. Dico, che la linea dg. che è posta per una superficie, parerà piu bassa della dc. & la dc. della eb. sia come di sopra la zi. egualmente distante alla ab. & sia tagliata dal raggio ag. nel punto i. & dal raggio ad. nel punto c. & dal raggio ae. nel punto k. Adunque per le predette cose, la specie uisibile del punto g. apparerà inferiore, alla specie del punto d. & questa piu bassa della specie del punto c. perche il punto i. per loquale si uede il punto g. è inferiore al punto c. per loquale si uede il punto d. & similmente il punto k. per loquale si uede il punto c. è piu alto del punto c. & secondo la dispositione, & sito di queste linee le specie di quelli segni s'imprimeno nell'occhio.

DELLA DIVISIONE DE I PIANI.

Cap.

VI.



PRIMA, che io uenga alla diuisione, & compartimento de i piani, io dichiarerò con essempli, come si habbia a partire una linea secondo quella proportione, che ci serà data, & ponerò altre maniere di compartimenti proportionati per rendere piu facili le cose seguenti. Dico adunque che se ci sarà data una linea, & che la uogliamo partire secondo quella proportione, che hanno due altre linee tra se. bisognerà fare in questo modo. Sia la linea ab. da essere compartita in quella proportione, che hanno due linee tra se, & siano di quelle l'una d. & l'altra c. & sia la c. doppia alla d. poni insieme amendue le dette linee in una longhezza, & d'amendue ne farai una,

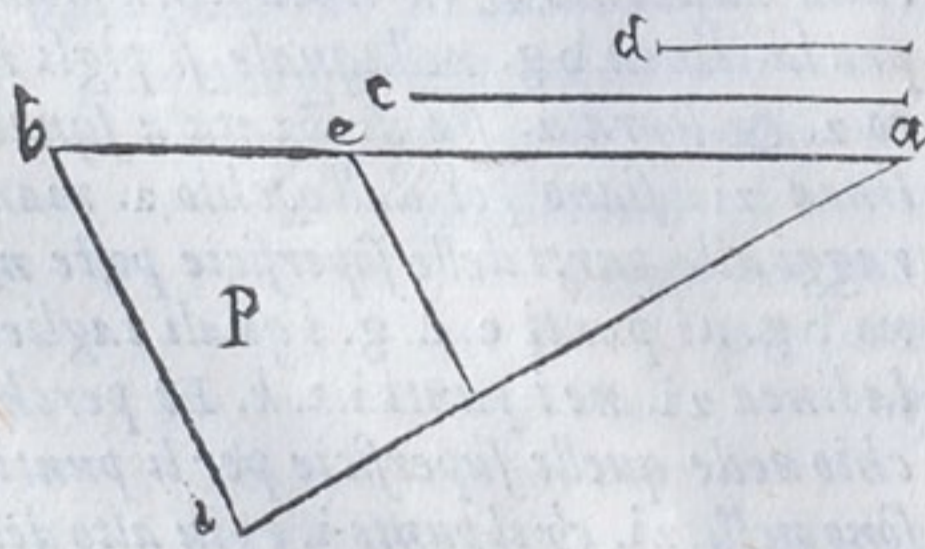

& la tirerai di modo, che ella faccia angolo da uno capo con la linea ab. & dall'altro capo, doue è la linea d. tirerai una linea al punto b. si che ella ferri uno triangulo abd. poi dal punto c. che è principio della linea d. & fine della c. tirerai uerso la ab. una linea egualmente distante alla linea bd. Dico che questa linea hauerà partito la data linea ab. nel punto e. in quella proportione, che haueua la linea c. con la linea d. cioè in doppia proportione, si che la parte a c. serà doppia alla parte eb. come si uede nella figura P. Il simile ti auuerrà in qualunque proportione tu uoles diuidere la linea ab. come praticando potrai ritrouare, & la dimostratione altroue è posta da noi.

Oltra

A Oltre di questo egli si deve sapere, che se tra due raggi estremi d'una proposta grandezza, si tirerà una linea egualmente distante a quella grandezza, gli altri raggi, che saranno di mezzo, taglieranno la tirata linea con la istessa proportione, con laquale haueranno tagliato la proposta grandezza.

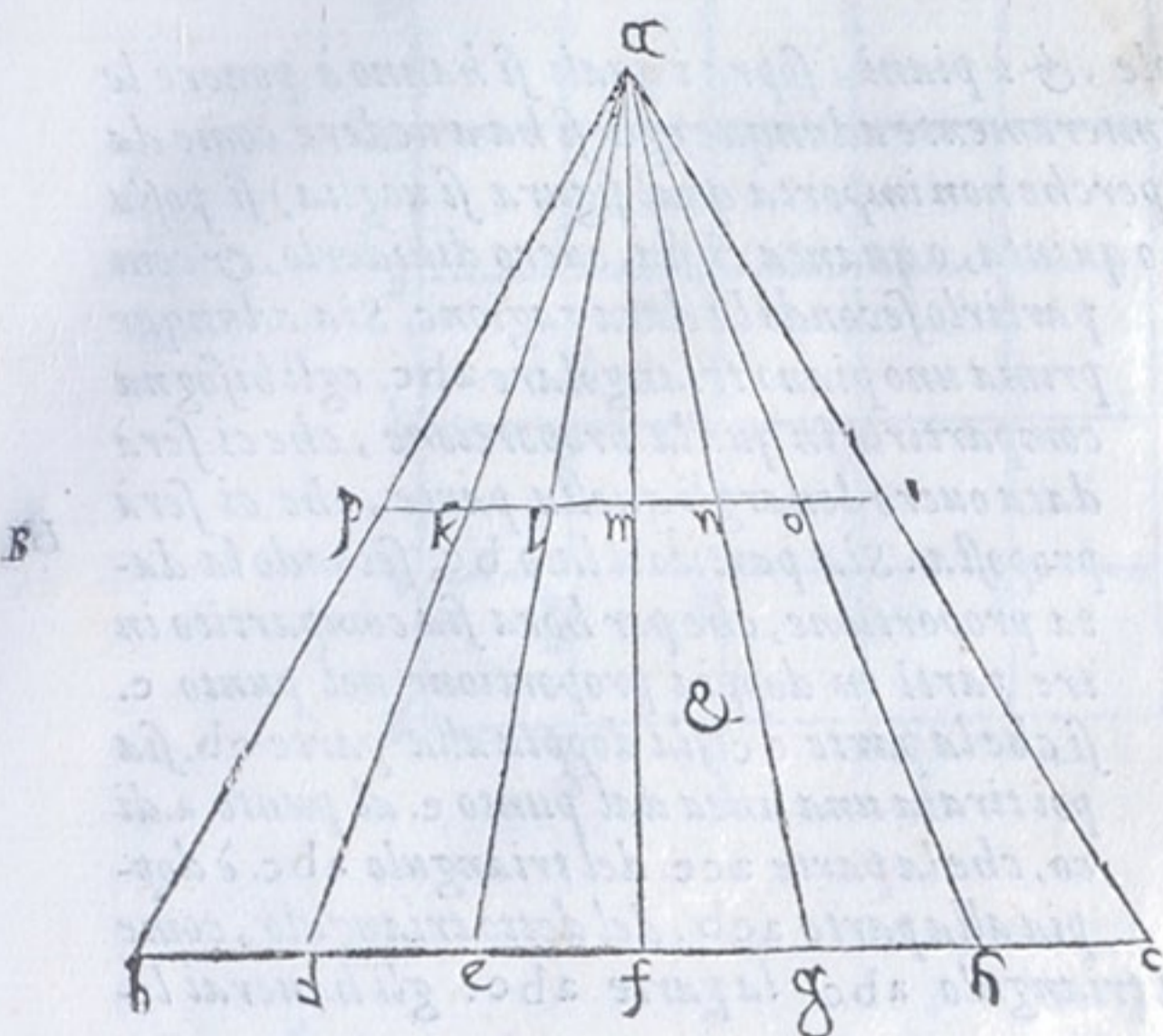

Sia adunque la data grandezza bc. l'occhio a. i raggi estremi ab. & ac. i raggi tra mezzo ad. ae. af. ag. ah. iquali diuideno la data quantita come si uoglia. Sia tirata la linea pi. egualmente distante alla data quantita bc. chiusa tra gli estremi raggi ab. & ac. Dico che la linea pi. serà diuisa da i raggi tra mezzo in quella proportione, nellaquale, è diuisa da gli istessi raggi la istessa quantita bc. & però la parte pk. hauerà quella ragione con tutta la linea pi. che ha la parte bd. con tutta la quantita bc. & essendo bd. la sesta parte di bc. cosi pk. serà la sesta parte di pi. & cosi nel resto si troua, come appare nella figura &.

C Et quello di piu a da essere manifesto, che se egli si manderà dall'occhio due raggi ad una linea, allaquale ne sia tratta un'altra egualmente distante quella linea serà diuisa, & diuiderà con la istessa ragione: i detti raggi. Come per essempro si uede nella figura O. Nellaquale l'occhio è al punto a. i raggi sono ac. & ab. iquali uanno alla linea cb. Sia poi tratta una eguale & egualmente distante alla linea cb. & sia fd. Dico che la linea fd. serà tagliata dal raggio ac. nel punto g. nellaquale ella taglierà il raggio ac. di modo, che se gd. serà doppio alla parte gf. della linea fd. anche la parte ga. serà doppia alla parte gc. del raggio ac. questo essempro serà utile à molte diuisioni di linee & di piani nella pratica della Perspettiua, & renderà facili molte cose, che pareno difficili a quelli i quali non hanno l'uso del compasso & della squadra.

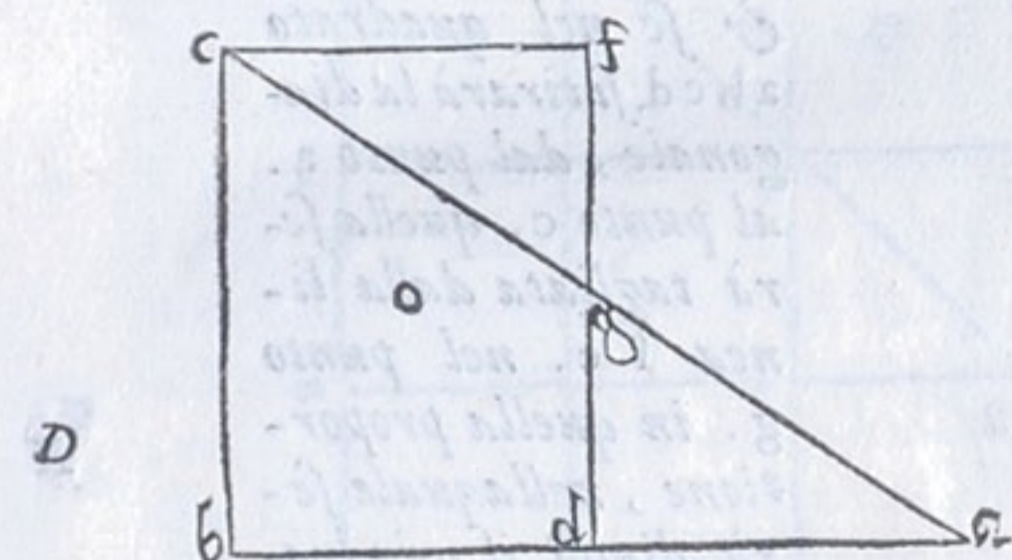

Dalle sopradette cose alcuni hanno ritrouato uno modo facile di compartire le linee in quante parti uogliono, & fanno secondo il bisogno uno piano partito in molte parti eguali & tirano le linee egualmente distanti da uno lato all'altro & riportano la lunghezza della linea, che uogliono partire a quel piano, tenendo fermo l'uno capo della linea in uno angulo del piano compartito, alzano & abbassano l'altro capo, tanto che egli tocchi quella linea del piano compartito, che ha segnato il numero delle parti, nelquale uogliono compartire, e diuidere la linea proposta: & cosi trouano la linea compartita. Sia adunque la linea da esser diuisa ab. il piano da prima compartito abcd. pigliamo co'l compasso la lunghezza della linea ab. & posto il piedi del compasso nell'angulo a. del piano compartito, poniamo l'altro sopra quella linea della diuisione, che ha notato il numero, nelquale si uole diuidere la detta linea, se in quattro sopra la linea, laquale serà del 4. se in

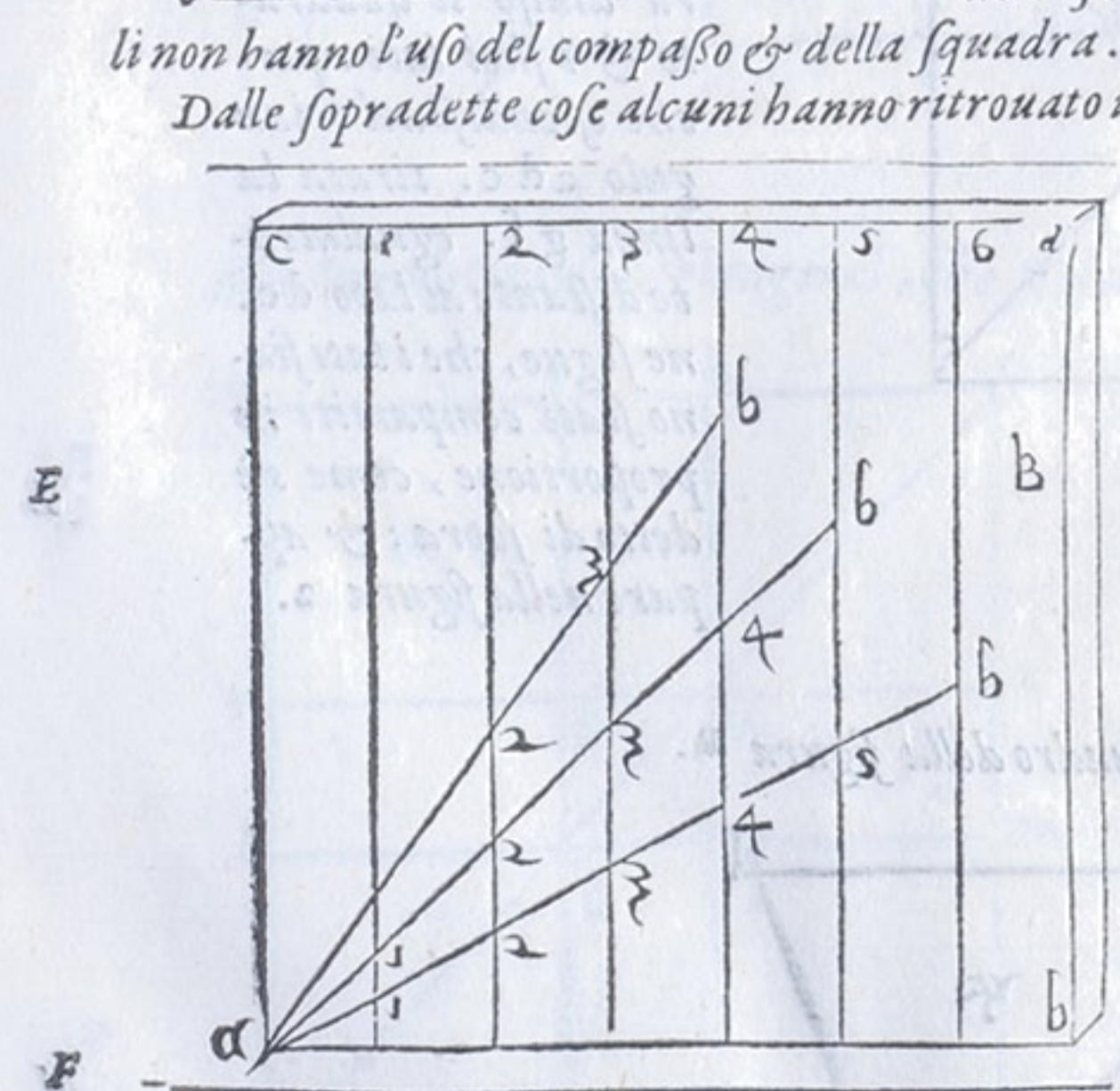

F mero, nelquale si uole diuidere la detta linea, se in quattro sopra la linea, laquale serà del 4. se in

se in cinque, sopra la 5. se in sei, sopra la 6. & così di mano in mano secondo la intentione: come si uede nella figura segnata B.

Hora si dimostrerà il modo di partire le tauole, & i piani, sopra i quali si hanno à ponere le piante, & i leuati de i corpi in perspettiua. Primieramente adunque egli si ha a uedere come da uno proposto triangulo, o quadrato, o quadro (perche non importa qual figura si uoglia) si possa tagliare una proposta parte, o terza, o quarta, o quinta, o quanta ci sia, ouero diuiderlo, & com

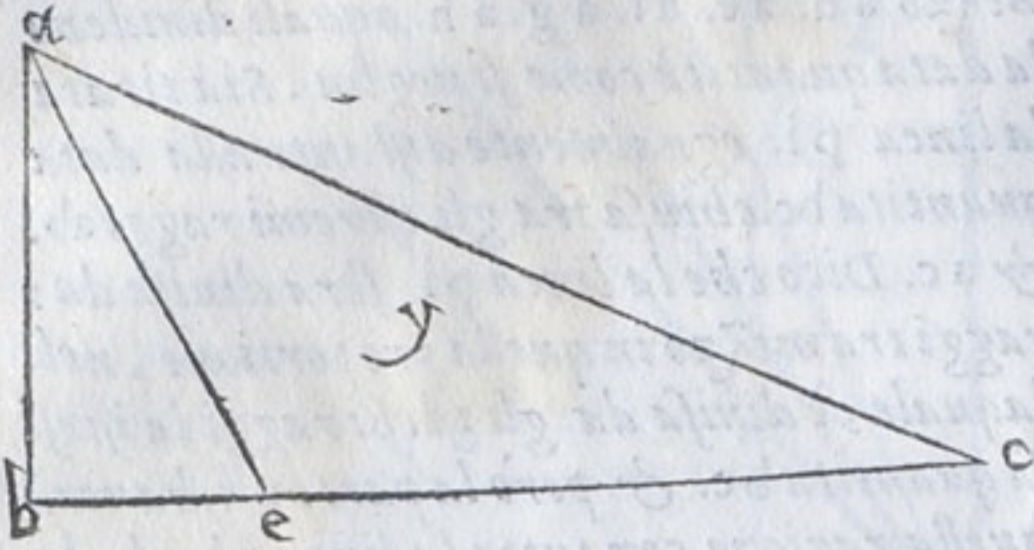

partirlo secondo la data ragione. Sia adunque prima uno piano triangolare abc. egli bisogna compartirlo in quella proportione, che ci serà data ouero leuargli quella parte, che ci serà proposta. Sia partito il lato bc. secondo la data proportione, che per hora sia compartito in tre parti in doppia proportione nel punto e. si che la parte ec. sia doppia alla parte eb. sia poi tirata una linea dal punto e. al punto a. dico, che la parte ace. del triangulo abc. è doppia alla parte acb. del detto triangulo, come appare nella figura 1. Se adunque leuerai dal triangulo abc. la parte abc. gli hauerai leuate uno terzo.

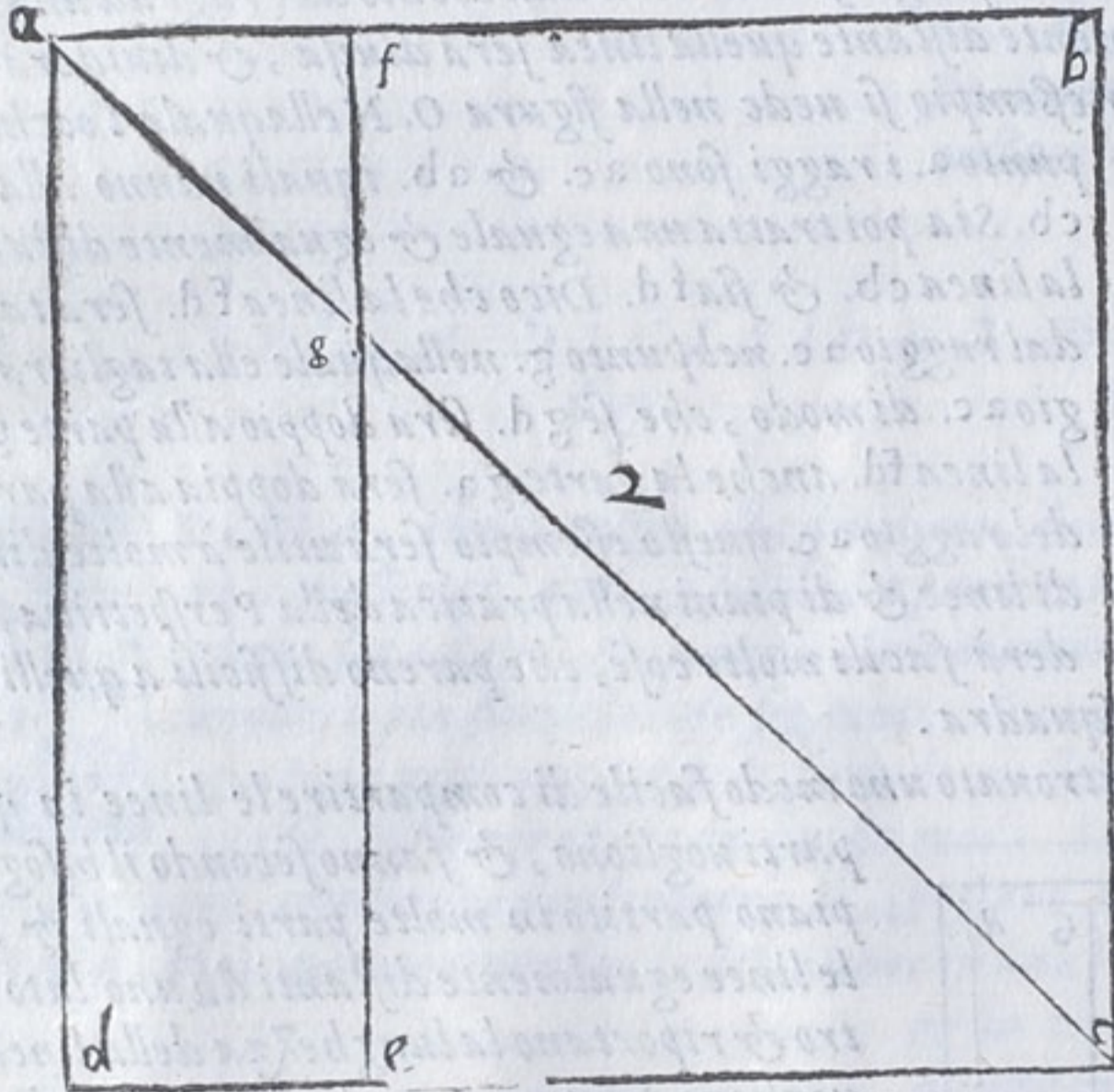

Il simigliante si dichiara nel quadrato abcd. con la sua parte abcf. & se nel quadrato abcd. si tirerà la diagonale, dal punto a. al punto c. quella serà tagliata dalla linea fe. nel punto g. in quella proportione, nellaquale serà diuiso il quadrato & i suoi lati. perche essendosi nel triangulo adc. tirata la linea gf. egualmente distante al lato dc. ne segue, che i lati siano stati compartiti in proportione, come s'è detto di sopra: & appare nella figura 2.

Lo istesso si farà nel quadro della figura B.

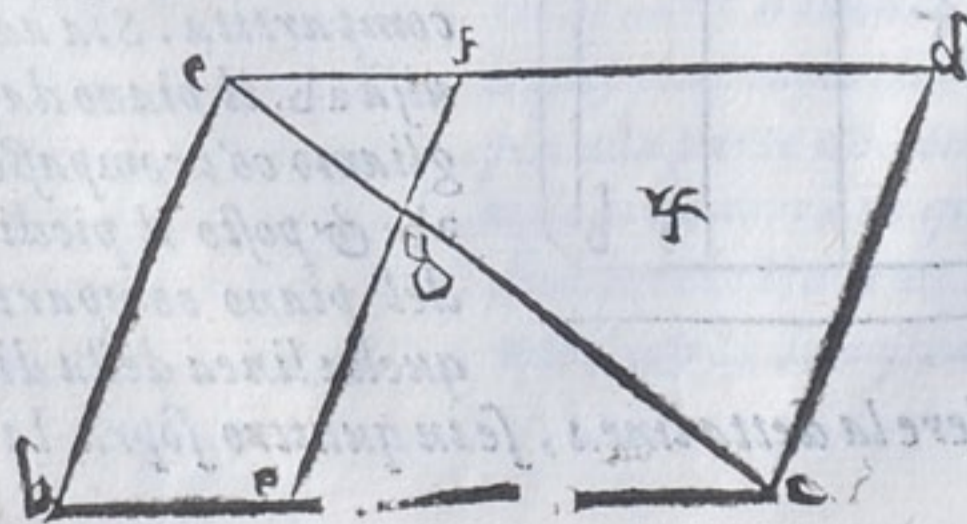

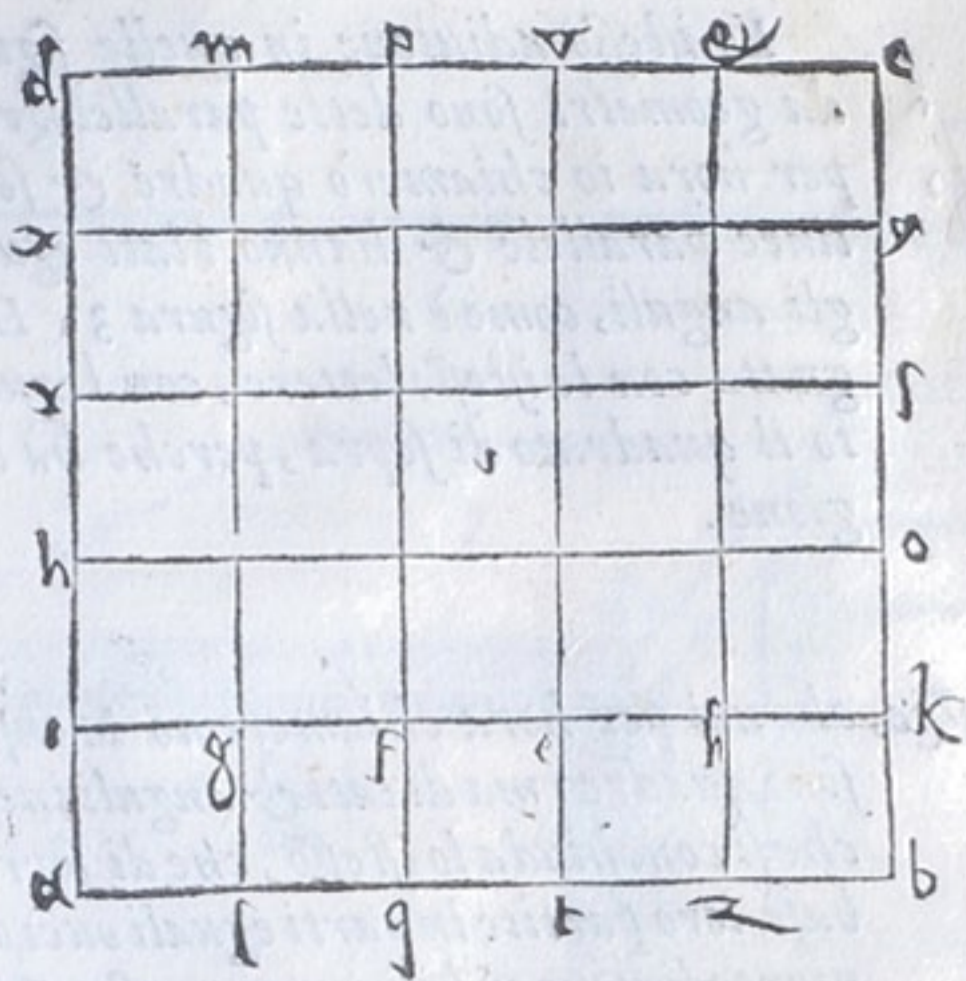

Similmente si dichiara, che se i lati del quadrato, o quadro seranno compartiti in parti eguali, & da i punti delle diuisioni seranno tirate le linee egualmente distanti a i lati, le linee partiranno parimente gli spatij del quadrato, o del quadro in parti eguali è spacy quadrati come si uede nel quadrato abcd. della figura 1.

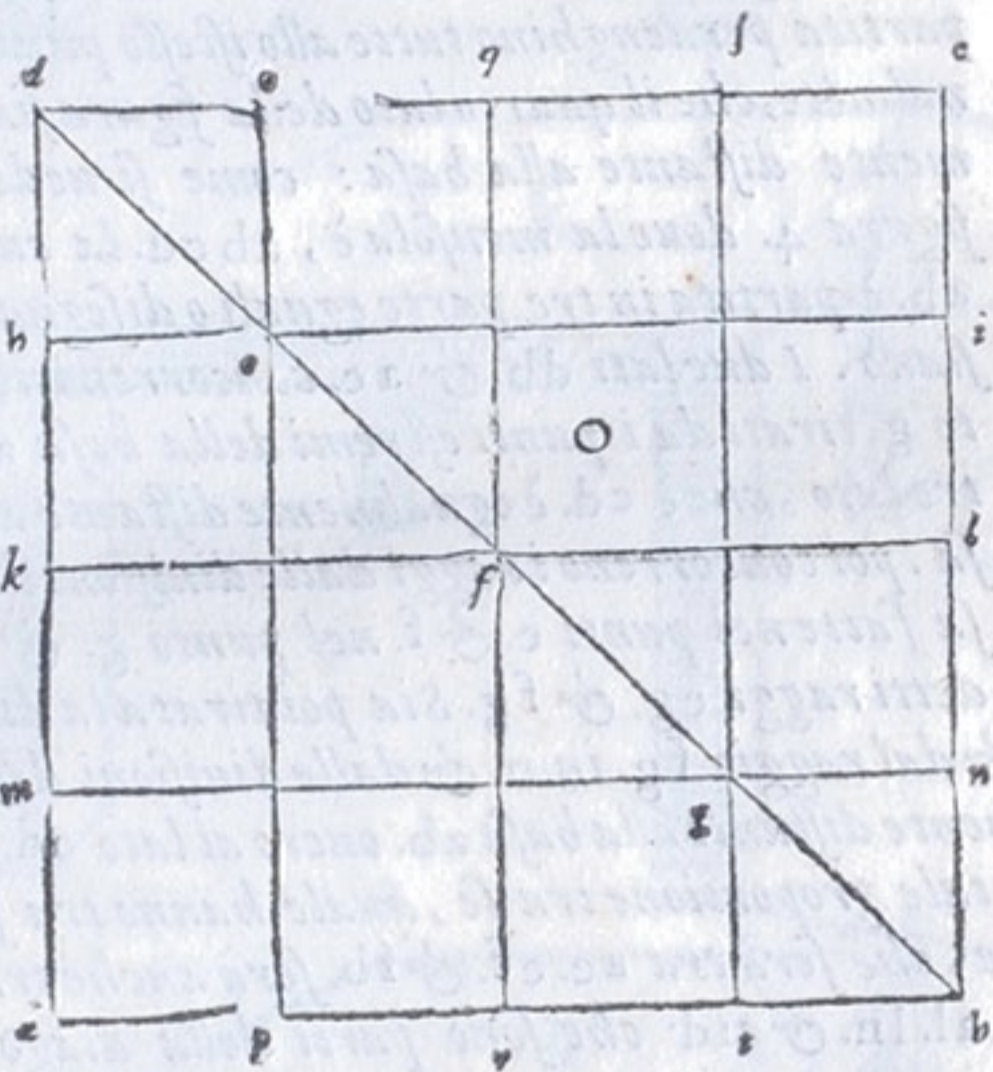

Dico di piu, che se la diagonale del quadrato serà diuisa in parti eguali, & per li punti delle diuisioni seranno tirate linee egualmente distanti a i lati del quadrato, quelle linee partiranno il campo del quadrato in spacy quadrati, & eguali. Sia il quadrato abcd. la cui diagonale sia db. partita in quattro parti ne i punti e. f. g. Et siano tirate le linee egualmente distanti a i lati per le diuisioni della diagonale, & siano per uno uerso hei. kfl. mgn. egualmente distanti a i lati ab. & dc. & per l'altro siano oep. qfr. sgt. Dico che quelle linee partiranno il campo del quadrato, in spacy quadrati, & eguali: come si uede nella figura 2. & altroue s'è prouato da noi.

Alle sopradette cose aggiungerai, che se il lato del quadrato non serà partito in parti eguali,

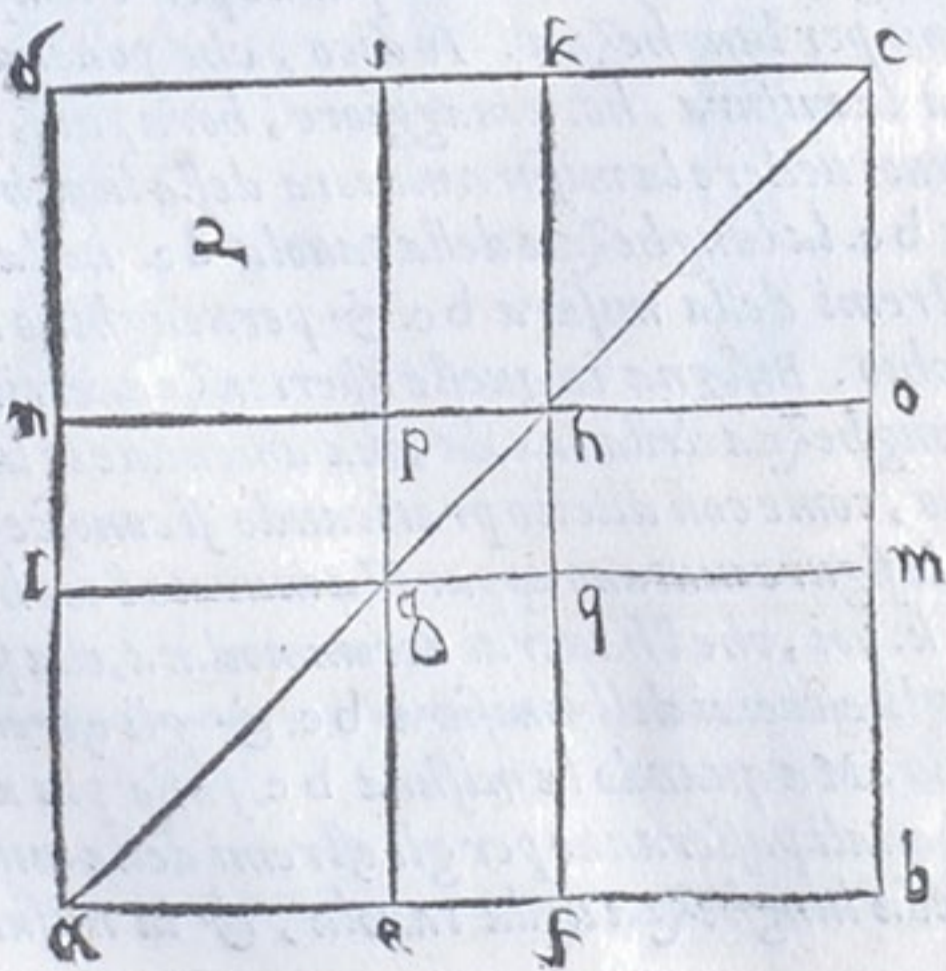

con quella ragione, & proportione serà partito il quadrato dalle linee egualmente distanti, con laquale serà compartito il lato, & se la diagonale serà diuisa, tirate le linee egualmente distanti a i lati del quadrato, per li punti delle diuisione della diagonale similmente, & il campo del quadrato serà compartito con le istesse linee, & con quella ragione, con laquale, si diuiderà il lato. come nella figura 2. si uede nel quadrato abcd. i cui lati, & la diagonale sono diuisi in parti diseguali, per uno uerso dalle linee npho. lqgm. & per l'altro dalle linee ipge. khqf. Essendo anche partita la diagonale in tre parti ineguali ne i punti hg.

Lo istesso

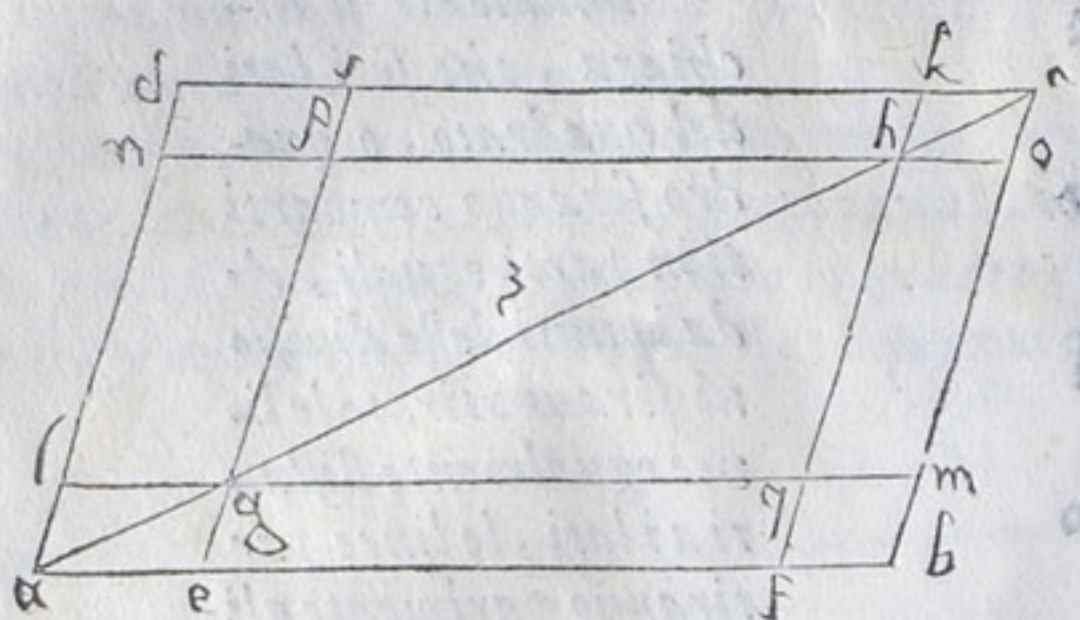

Lo istesso adiuuene in quelle figure, lequali da geometri sono dette parallelogrammi, che per hora io chiamerò quadre & sono fatte di linee parallele & hanno i lati eguali ma non gli anguli, come è nella figura 3. Laquale è segnata con le istesse lettere, con lequali è segnato il quadrato di sopra, perche hà la istessa ragione.

Ma nelle figure dette da geometri trapezie, che noi per hora chiameremo Mensole, lequali

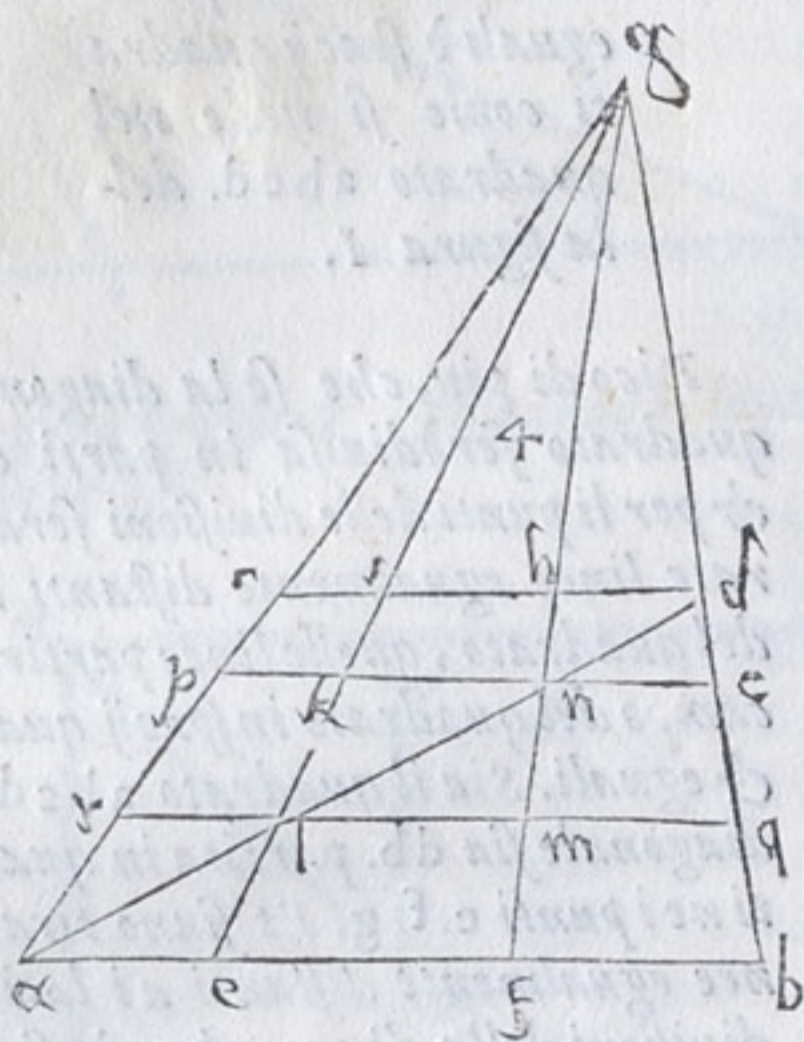

sono quadre: ma di lati & anguli ineguali, benché si conchiuda lo istesso, che di sopra (siano le base loro partite in parti eguali ouero diseguali) nientedimeno ui bisognano queste cōditioni. cioè che i lati, i quali ferrano le loro base, concorrono in un punto & le linee tirate dalla basa compartita peruenghino tutte allo istesso punto & finalmete, che il quarto lato della figura sia egualmente distante alla basa: come si uede nella figura 4. doue la mensola è, abcd. la cui basa ab. è partita in tre parte eguali o diseguali, che siano. I due lati db. & ac. concorrono nel punto g. tirati da i punti estremi della basa ab. l'altro lato, che è cd. è egualmente distante alla basa. poi concorrono i raggi dalle diuisioni della basa fatte nei punti e. & f. nel punto g. & sono i detti raggi eg. & fg. Sia poi tirata la diagonale

da. laquale sia tagliata dal raggio eg. in l. & dal raggio fg. in n. & dalle diuisioni della diagonale per l. sia tirata r q. & per n. p o. egualmente distanti alla basa ab. ouero al lato cd. Dico, che i campi delle mensole al. cm. fg. haueranno tale proportione tra se, quale hanno tra se af. ef. & fb. & dico anchora che quella proportione, che serà tra ac. ef. & fb. serà anche tra rk. ln. & nd. Et similmente pi. kh. & nd. come al. ln. & nd. che sono parti della diagonale. come altroue si è dimostrato.

Io uoglio per utile de i praticanti con uno solo diletteuole esempio dicchiarire molte cose dette di sopra, & fare una isperienza nelle seguenti figure I. K. L. lequali dimostrano chiaramente la forza de gli anguli, sotto i quali si uedeno le cose. Piglia la misura d'uno palmo per esempio. & habbi una tauola dinanzi di quindici, o uenti palmi per lunghezza. Io dico, che ponendoti all'occhio la detta misura piu o meno uicina, ti parerà la misura, hora maggiore, hora pari, hora minore alla lunghezza della tauola. Se adunque uoi uedere la misura minore della lunghezza della tauola. Sia per esempio l'occhio a. la misura bc. la lunghezza della tauola dc. nella figura I. fa che i raggi del uedere, passino per gli estremi della misura bc. & peruenghino a i punti E. & o. ilche farai scostandoti la misura dall'occhio. Bisogna in queste isperienze auertire, che non si ueda lo spacio, che è tra la misura, & la lunghezza della tauola, ma amendue le lunghezze, cioè bc. & dc. siano come in uno istesso piano, come con diletto praticando si conosce & di sopra lo habbiamo accennato, quando dicemmo, che le figure mutano apparēza mutato l'occhio. Ma se la misura scra in altro sito, come nella figura k. poi, che l'hauerai accommodata, ella parerà tanto grande, quanto è longa la tauola perche gli estremi della misura bc. & gli estremi della lunghezza dc. sono ueduti sotto uno istesso angulo. Ma quando la misura bc. fusse piu appresso l'occhio: (come si uede nella figura L.) i raggi, i quali passeranno per gli estremi della misura bc. si allargheranno tanto, che usciranno fuori della lunghezza della tauola, & la misura bc. parerà maggiore della lunghezza dc.

Done

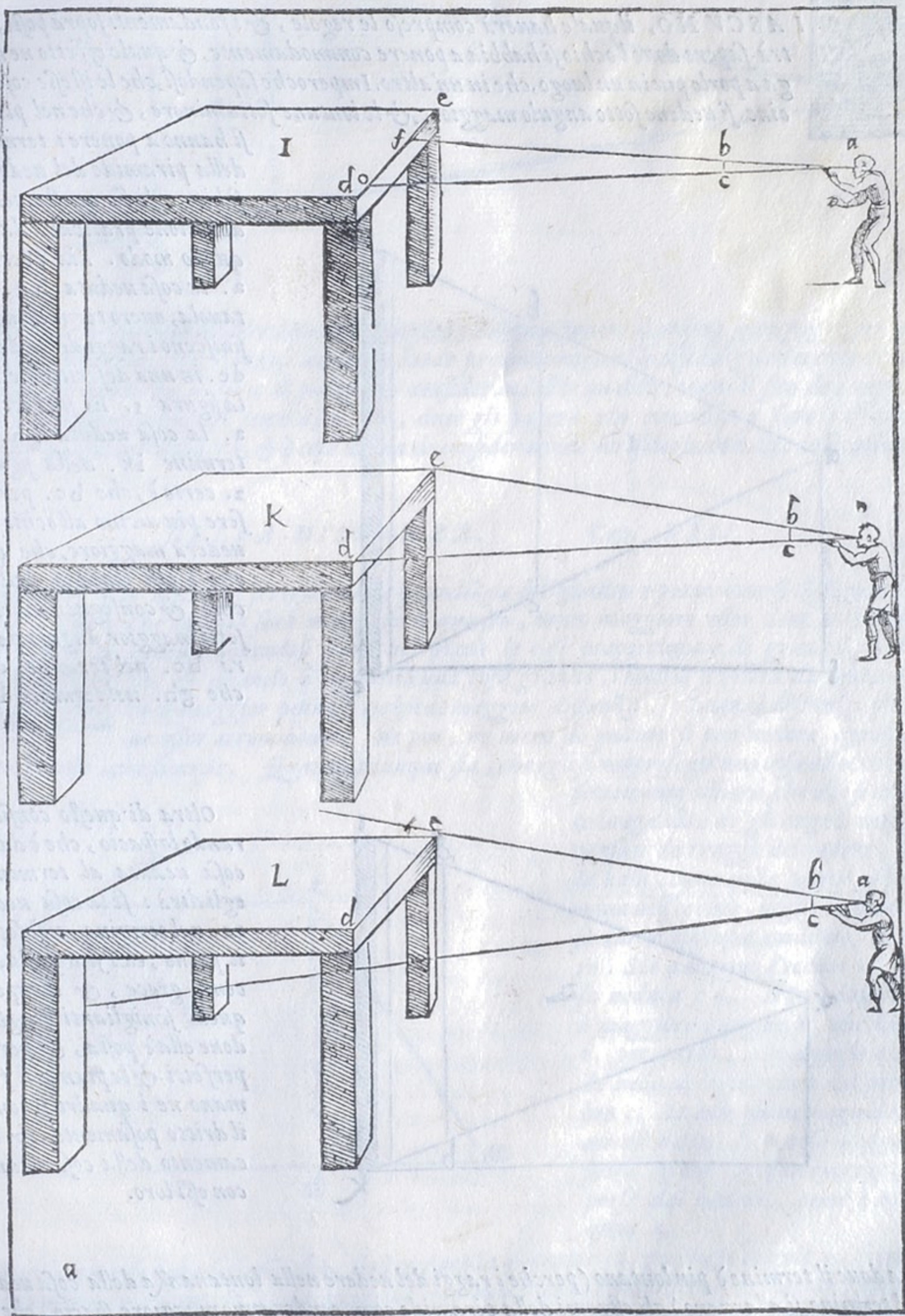

Similiter

c

DOVE SI DEVE PONERE L'OCCHIO
Cap. VII.

I ASCVNO, ilquale hauerà compreso le regole, & i fondamenti sopra posti, potrà sapere doue l'occhio si habbia a ponere commodamente, & quale effetto ne uenga a porlo piu in un luogo, che in un'altro. Imperoche sapendosi, che le istesse cose uicine, si uedeno sotto angulo maggiore, & le lontane sotto minore, & che nel piano

si hanno a ponere i termini della piramide del uedere, subito egli fa questa consideratione praticandola in questo modo. Sia l'occhio *a*. la cosa ueduta *bc*. la tauola, ouero termine doue finisceno i raggi del uedere, *dc*. in una descrizione nel la figura 1. Et sia l'occhio *a*. la cosa ueduta *gh*. il termine *ik*. nella figura 2. certo è, che *bc*. per essere piu uicino all'occhio, si uederà maggiore, che *gh*. che è piu lontano dall'occhio, & consequentemente sotto maggior angulo parerà *bc*. nel termine *dc*. che *gh*. nel termine *ik*.

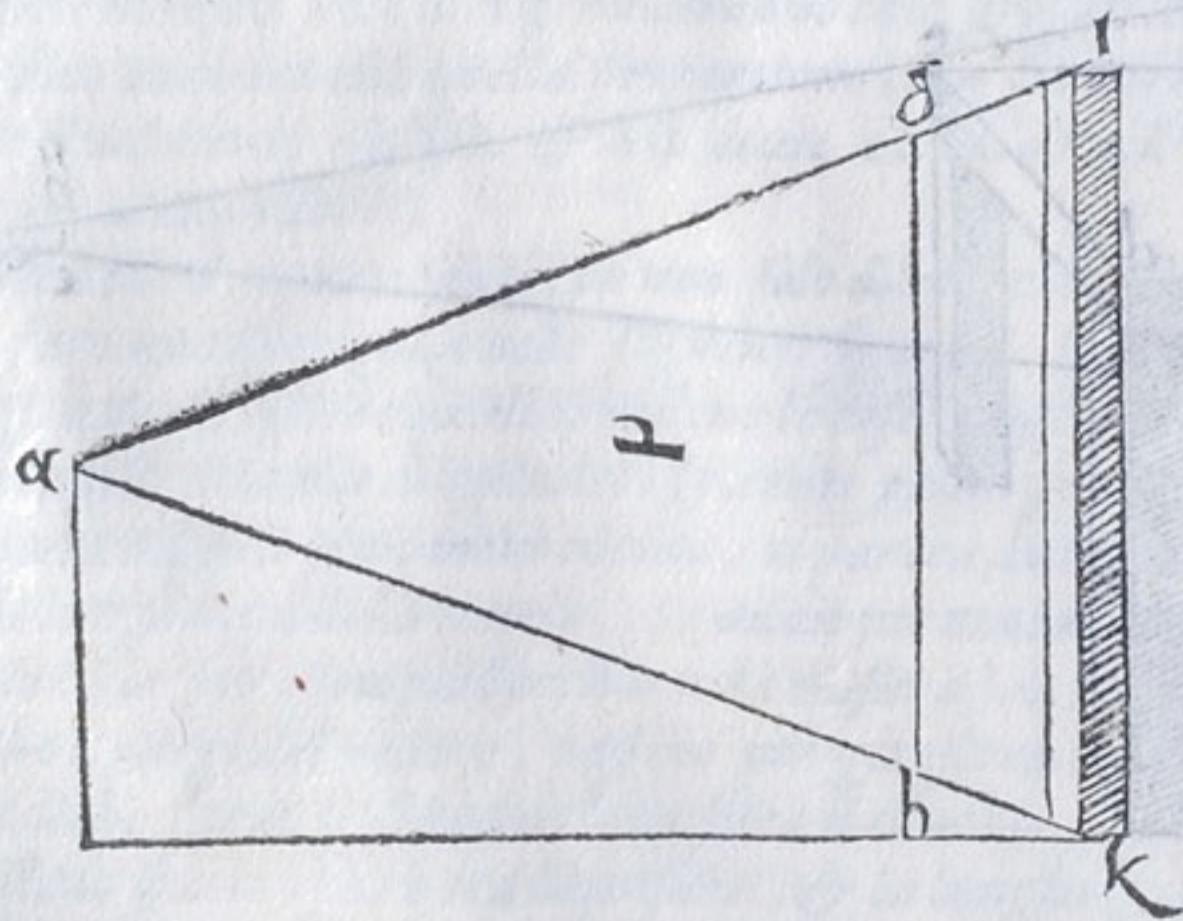
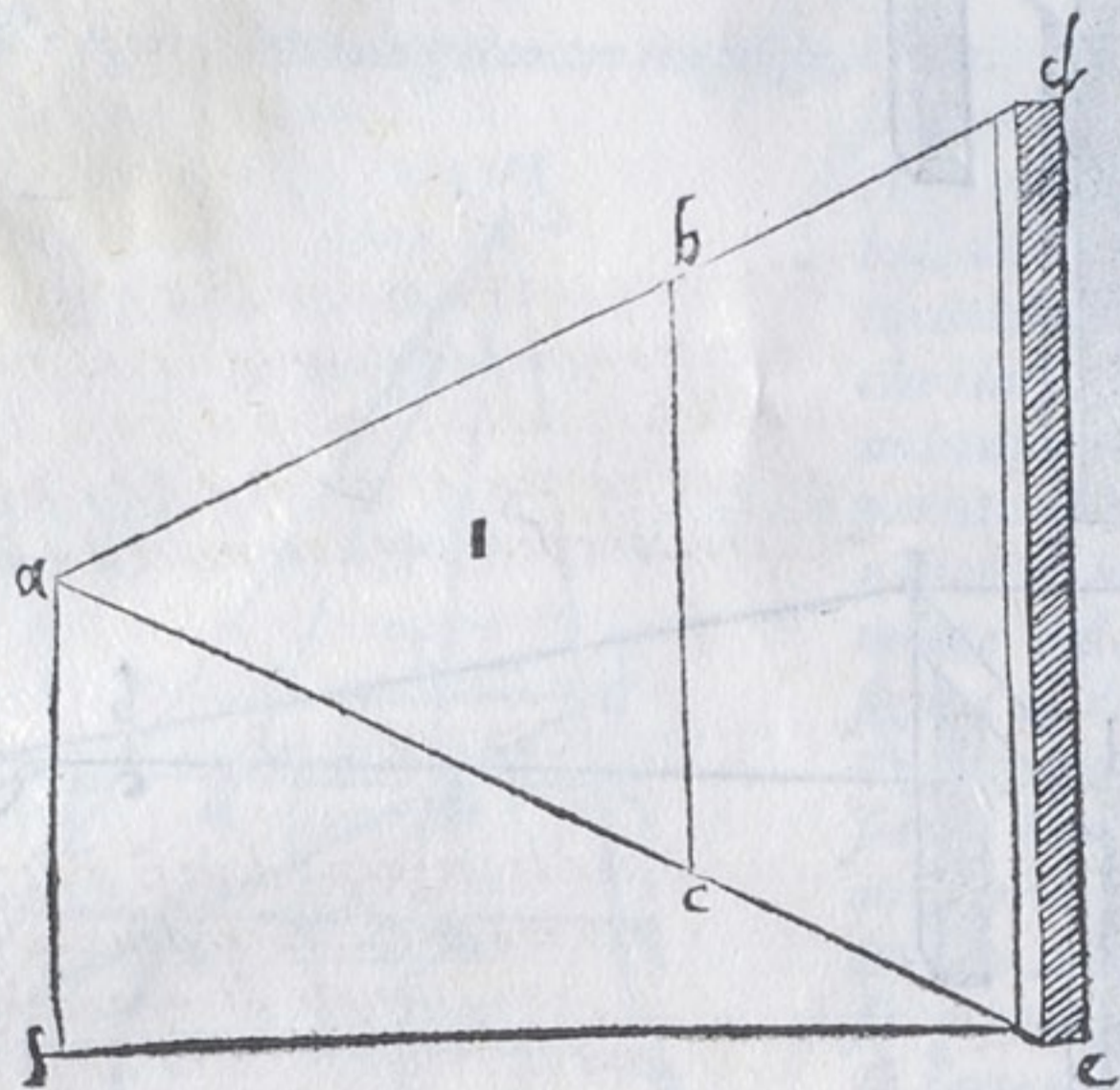

Oltra di questo considerando lo spacio, che è dalla cosa ueduta al termine, egli dirà: se la cosa ueduta è nel termine, cioè sopra il piano, ella si descriuerà come giace, & occuperà quelli simiglianti luoghi, doue ella è posta, & però i perfetti, & le piante si formano ne i quadri secondo il dritto posamento, & tocamento della cosa ueduta con essi loro.

Ma doue il termine è piu lontano (perche i raggi del uedere nella lontananza della cosa ueduta dal termine si allargano) gli estremi della piramide comprenderanno maggiore spacio, che se il termine, o piano, che si dica, fusse uicino alla cosa ueduta, come si uede per la figura 3. doue *a*. è l'occhio, *dc*. il termine piu uicino alla cosa ueduta. *fg*. il termine piu lontano, i raggi *abd*. & *acc*. pigliano minore spacio nel termine, o piano uicino a *bc*. che i raggi *abf*. & *acg*. nel termine *fg*.

Similmente

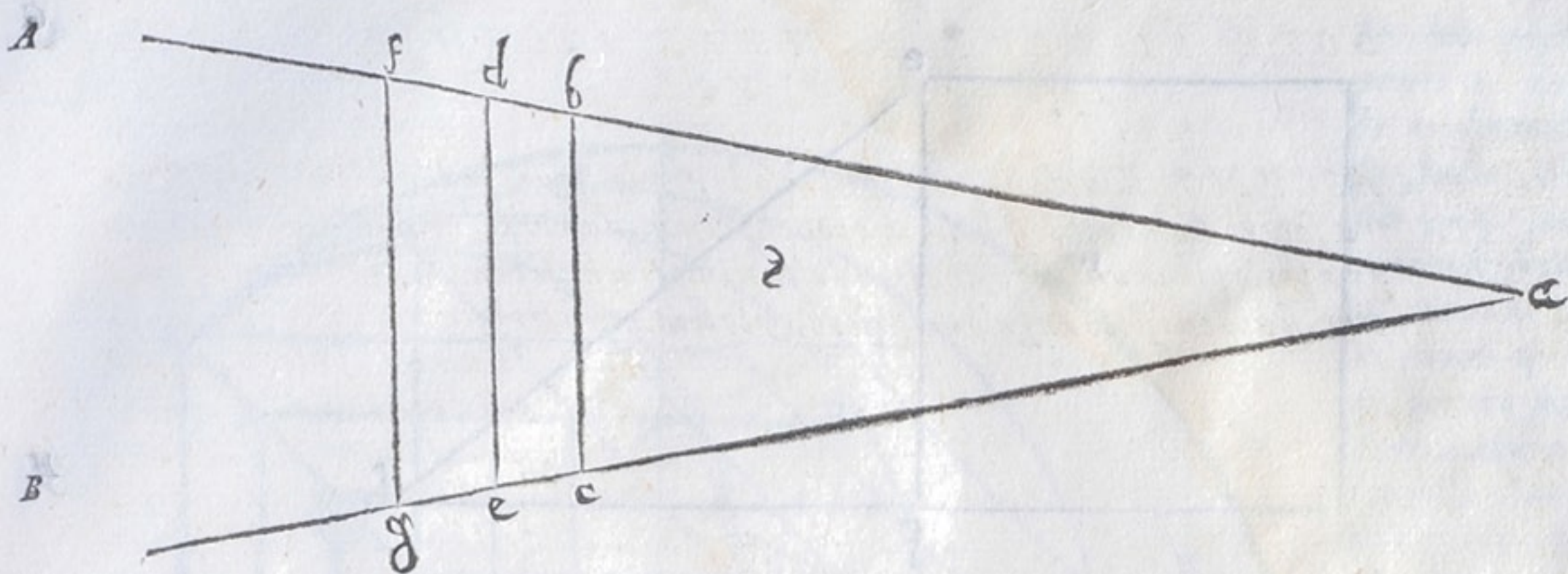

Similmente uolendo uedere una cosa piu alta, bisogna ponere il uedere sotto raggi piu alti, & cosi nel restante. Regolandosi adunque con le predette ragioni le distanze dall'occhio alla cosa ueduta, & dalla cosa ueduta al piano, & considerandosi le qualità, ouero il sito de i raggi del uedere, l'huomo giudicioso ponerà l'occhio, doue gli parerà piu commodo a fare lo effetto della ueduta, che egli desidera, & è cosa degna di consideratione per sciogliere molte dubitationi.

DELLA DISTANZA.

Cap. VIII.



La distanza si regola dalla grandezza del quadro o piano doue si disegna. Perche quanto serà maggiore il quadro, tanto maggiore esser deue la distanza. Perche douendosi fare nel piano le cose proportionate di grandezza al piano, & quando si riguarda una cosa grande, l'huomo si ritira da lontano, però a maggior piano si richiede maggior distanza. Laqual distanza però deue esser accomodata, ne piu, ne meno di quanto si puo uedere egualmente tutta la cosa, che si uede. Quando adunque sia, che egli si rappresenti una cosa all'occhio perfettamente allhora, che ella si uede sotto la egualità de gli anguli maggiori causati da i raggi del uedere, si nella basa, come nella punta, che termina nell'occhio, uoglio di questa cosa darne esempio euidente, & chiaro.

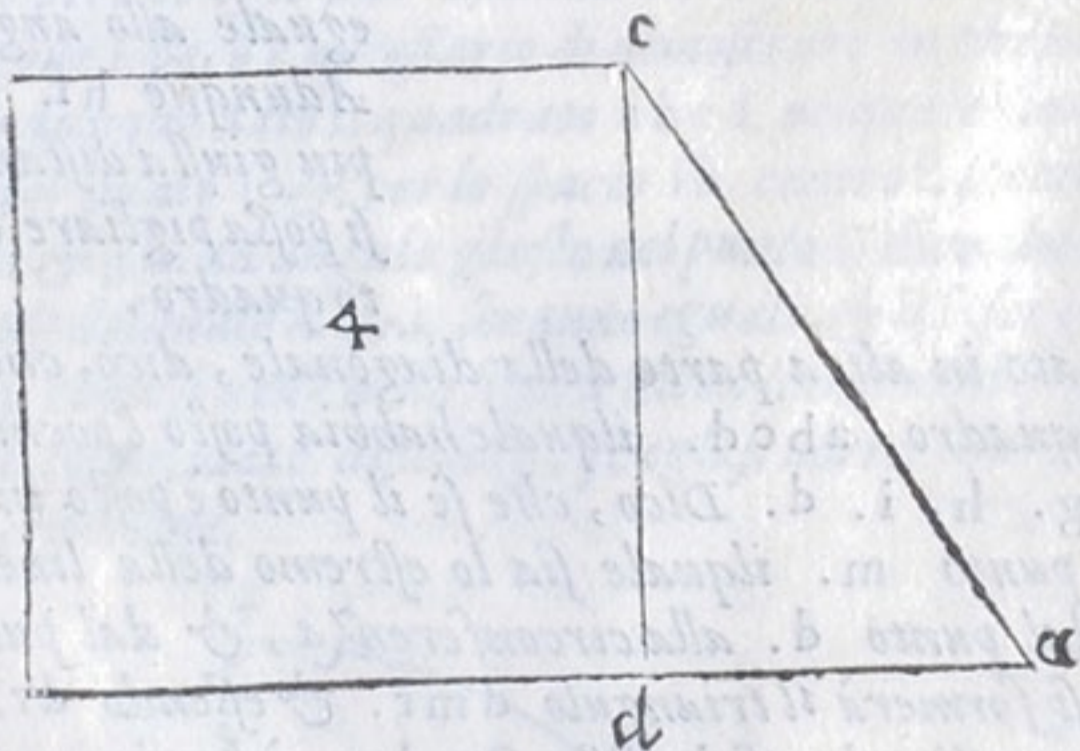

Sia adunque l'occhio a. la cosa ueduta c d. Non è dubbio, che è maggiore l'angolo a. che l'angolo c. per quello, che dimostra Euclide nella decimaottaua del primo libro. Et non essendo eguale, (come s'è detto,) la cosa ueduta non potrà essere perfettamente compresa dal uedere, come è nella figura 4.

Similmente se dalla distanza f b. serà ueduta la quantità e f. perche lo angolo e. si troua esser maggiore, che l'angolo b. la quantità e f. non si comprenderà perfettamente, perche la egualità de gli anguli fa uedere le cose egualmente, & quindi gli anguli, sono ineguali, come si uede nella figura 5. Però facendosi la distanza sotto anguli eguali, egli si uederà la cosa perfettamente. Ilche come si faccia, mostrerò qui appresso nella figura 6.

C 2 Sia il

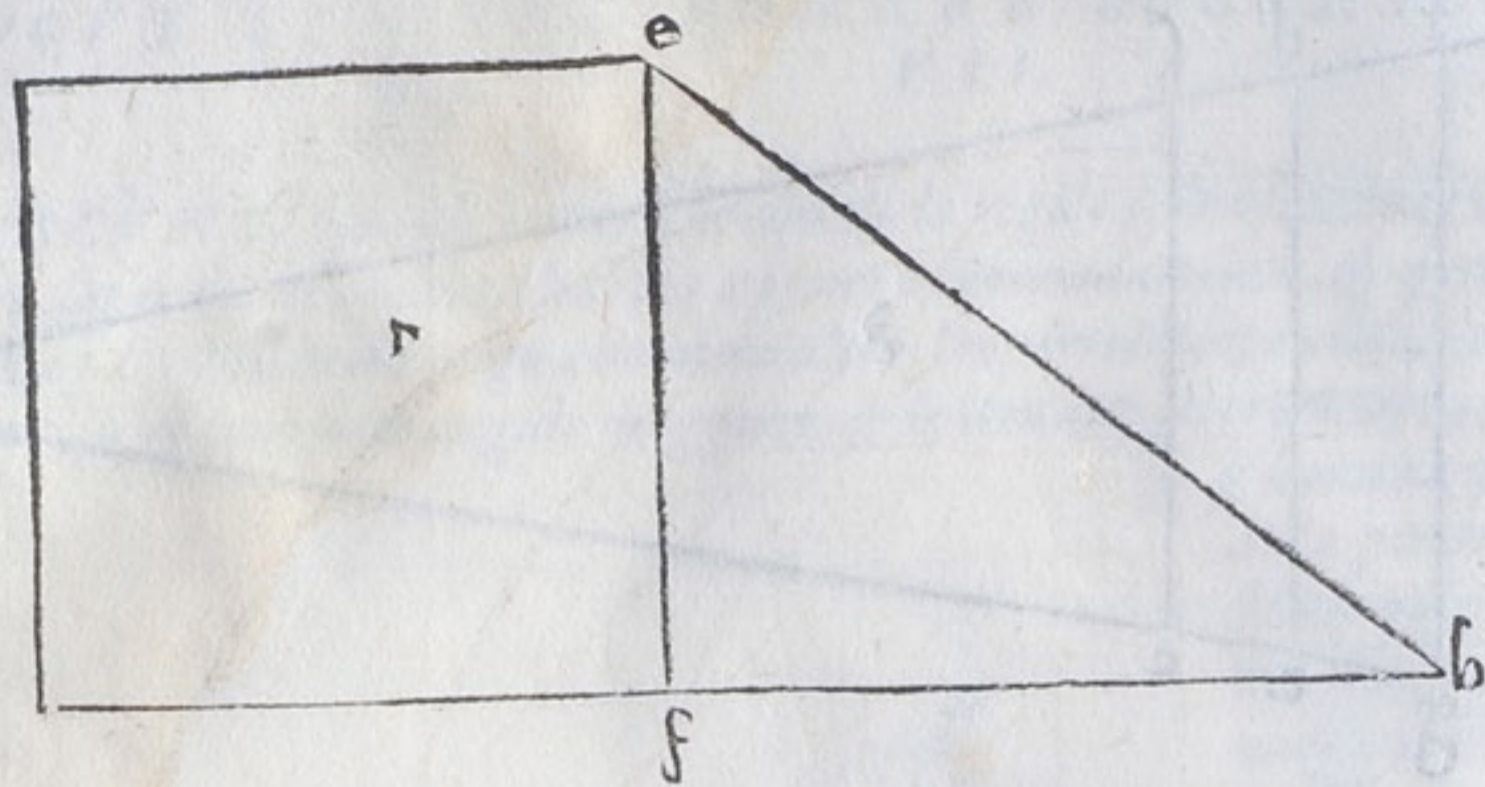

Sia il quadro $abcd$. la diagonale af . l'altezza dell'occhio ef . la distanza fh . che è tan-

to quanto af & posto il piede del compasso in f . & tirato il circolo da h . verso a . facciasi cadere a piombo in f . la linea gf . & il punto g . termini nella circonferenza, si che la linea gf . sia egualmente distante alla linea bd . & in modo, che le linee gf . & hf . formino l'angolo giusto nel punto f . onde essendo f . angolo giusto, & le linee fh . & fg . comprese dal circolo eguali, l'angolo nella distanza h . sarà eguale allo angolo g . Adunque hf . sarà la piu giusta distanza, che si possa pigliare dal detto quadro.

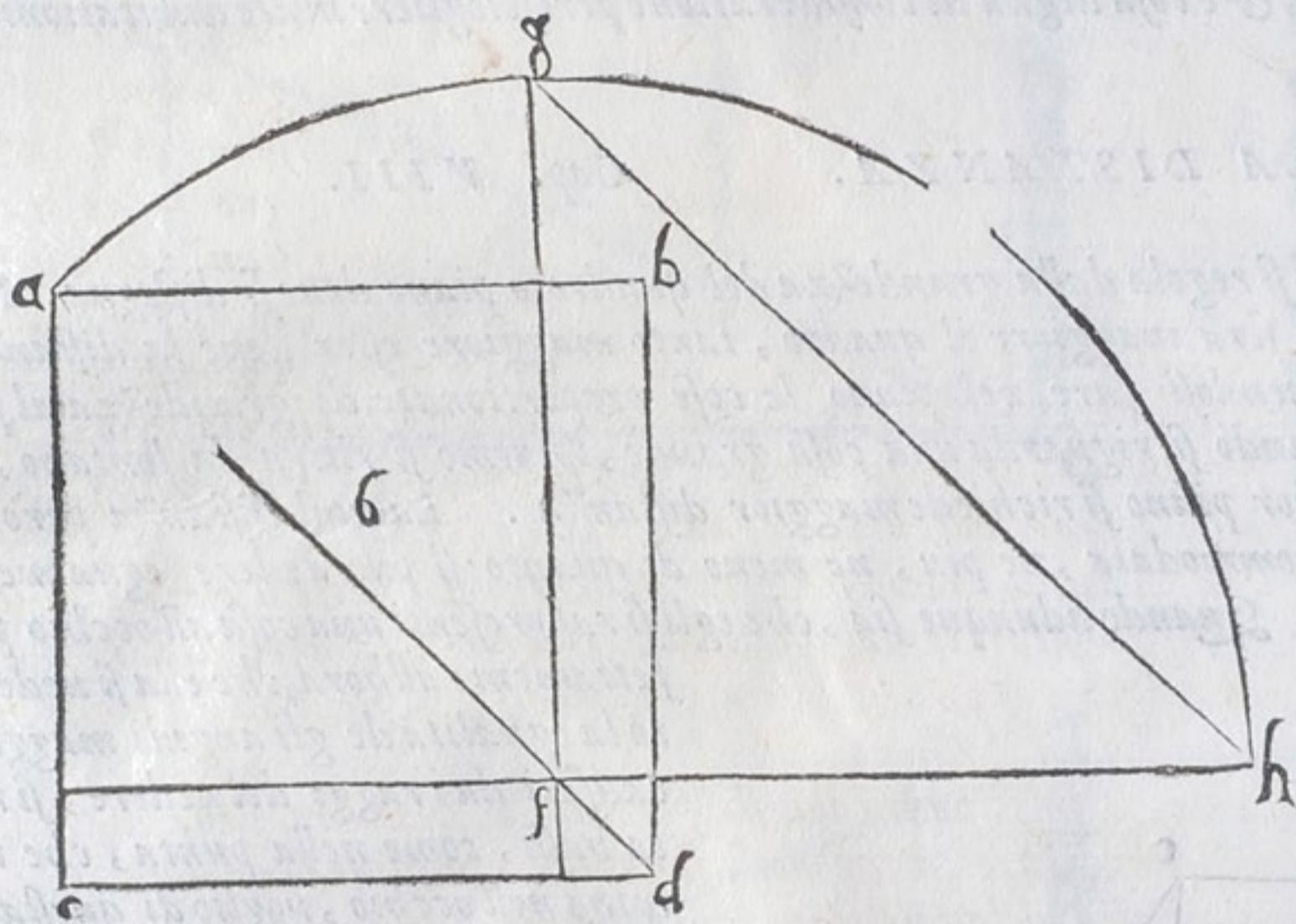

Ma se il punto dell'occhio fusse fermato in altra parte della diagonale, dico, che la distanza si troverà a questo modo. Sia il quadro $abcd$. ilquale habbia posto l'occhio sopra la diagonale in diversi punti. a . c . f . g . h . i . d . Dico, che se il punto è posto in d . sia sopra lo spacio ad . tirato il circolo al punto m . ilquale sia lo estremo della linea cd . continuata, & sia la linea dmr . tratta dal punto d . alla circonferenza, & dal punto r . al punto m . sia tirata la linea rm . & si formerà il triangulo dmr . & essendo dr . eguale a dm . gli anguli m . & r . saranno eguali, & così la distanza dm . è la piu commoda, che esser possi stando l'occhio nel punto d .

Similmente se l'occhio fusse nel punto i . si farà il circolo sopra i . nello spacio ia . & si tireranno le linee il . & if . (come s'è detto di sopra) & si troverà la distanza giusta nel punto l . Con simile modo si piglierà la distanza, se il punto fusse in h . tirandosi il circolo nello spacio ha . & le linee hk . & ht . & tk . perche formato il triangulo, gli anguli t . & k . si troveranno eguali, & k . il punto uero della distanza, stando l'occhio nel punto h . Ma se l'occhio

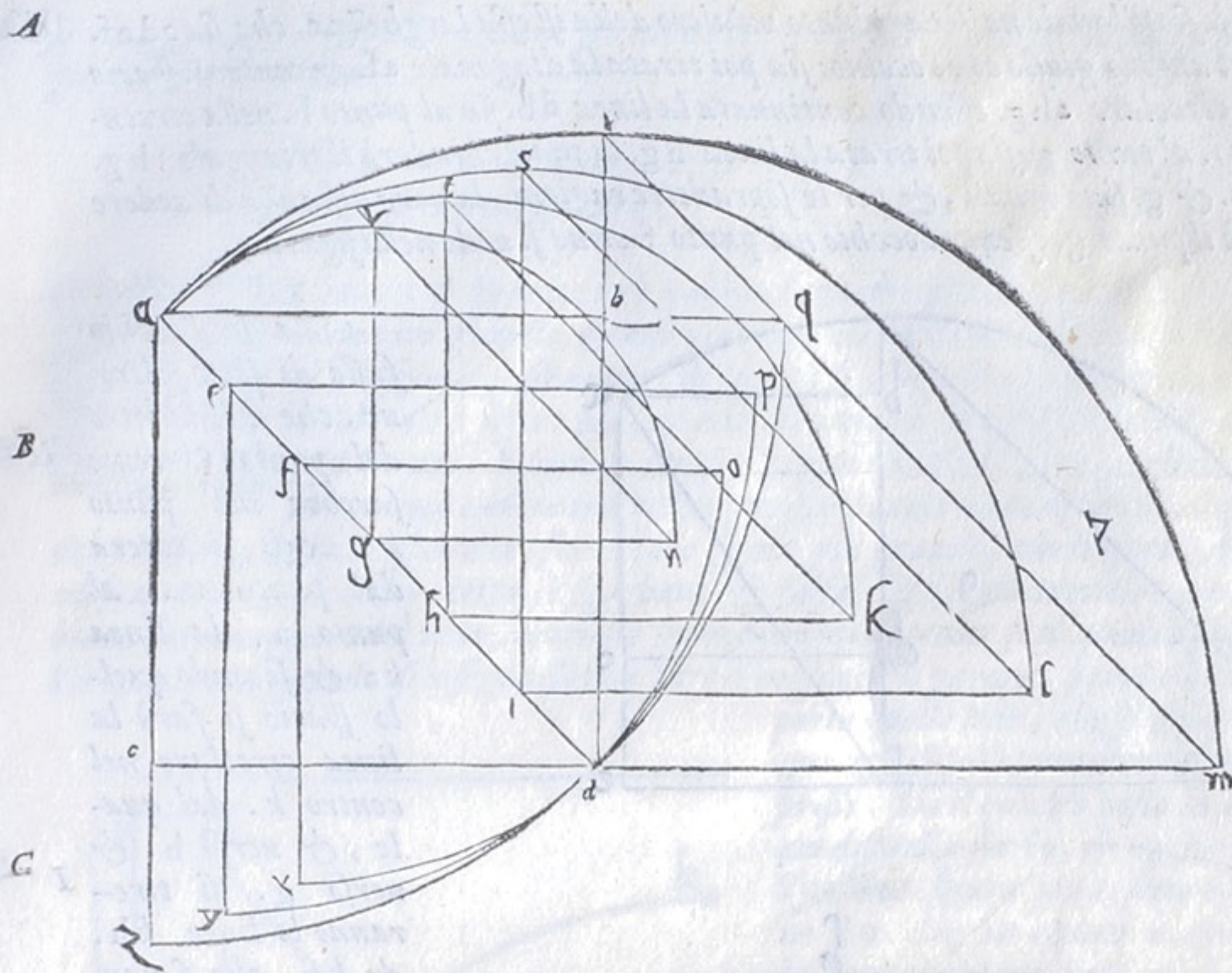

l'occhio fusse nel punto a. sia sopra lo a. fatto il circolo spacio ad. & sia zdq. siano poi tirate le linee ac. al punto z. & ab. al punto q. le quali, perche sono dal centro alla circonferenza d'uno circolo istesso, seranno eguali, & se poi si tirasse una linea dal z. al q. si formerebbe il triangulo aqz. & perche az. & aq. sono eguali, anche gli anguli z. & q. sono eguali. Adunque la debita distanza serà nel punto q. essendo l'occhio nel punto a.

Ma se l'occhio fusse in c. sia centro c. & spacio ed. & formato il circolo pdy. & tirate le linee come di sopra, & formato il triangulo epy. con le linee ep. cy. & py. si troverà la uera distanza nel punto p. stando l'occhio nel punto e.

Finalmente se l'occhio serà in f. con lo spacio fd. sopra'l centro f. fatto il circolo, & tirate le linee fx. fo. & ox. & formato il triangulo fxo. si troverà la uera distanza essere nel punto o. come si uede nella figura 7. Io ho lasciato le linee qz. py. ox. per non fare confusione nella figura.

Ma perche egli può auuenire, che il punto non sia fermato all'incontro della diagonale, ma altroue: però è necessario di dimostrare in che modo si habbia à pigliare la debita distanza.

Sia adunque dato il quadrato abcd. nelquale siano le diagonali ad. & bc. & l'occhio sia all'incontro del punto f. & per lo spacio fh. centro f. sia tirata la circonferenza ai bh. siano poi tirate le linee fi. & fh. ad angulo giusto nel punto f. dico che tirata la linea hi. si formerà uno triangulo, gli anguli delquale h. & i. seranno eguali. & hf. serà la giusta, & ragioneuole distanza stando l'occhio in f. come si uede nella figura 8. con simili modi si potrà prendere partito nel ritrouare le debite, & accomodate distanze, se egli si uorrà usare diligenza, delche ne nascerà molta gratia nelle Perspettiue.

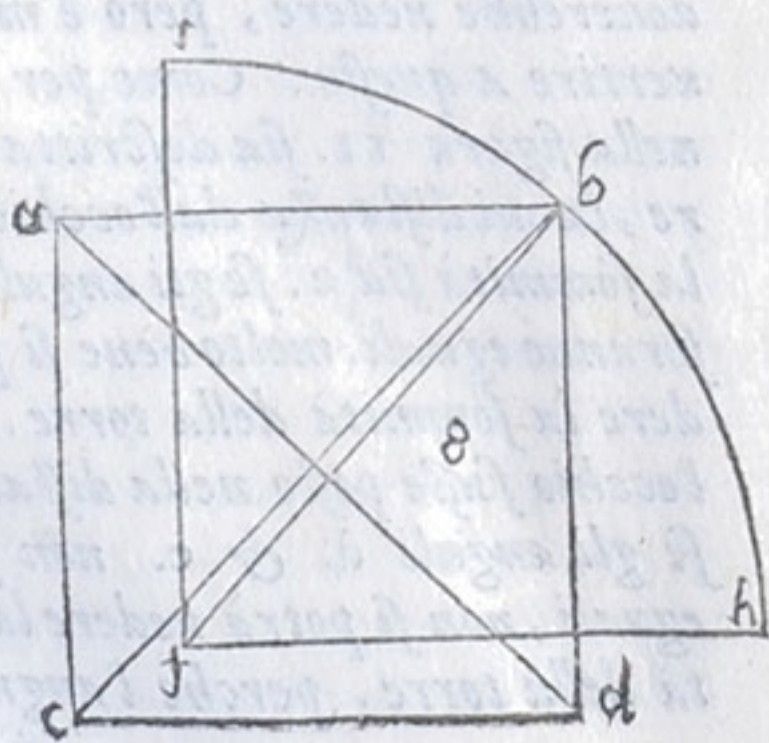

Ma se il quadro fusse piu alto dell'occhio, come alcuna fiata è necessario (ilche hà fatto il Mantegna con molto artificio in Padoua nella sacristia de gli Heremitani) doue, perche l'occhio de riguardanti è piu basso del quadro, ci son molte figure, lequali non si uedono da i piedi, perche il piano doue si fermano le asconde. però bisogna fare in questo modo.

Sia il

Sia il quadro $abcd$. sotto'lquale ne sia aggiunto un'altro della istessa larghezza, che sia $cdef$. G
 la cui linea ef . sia ad angolo giusto con l'occhio: sia poi tirata la diagonale af . & centro f . spazio
 ta . sia tirata la linea circolare ahg . essendo continuata la linea db . fin al punto h . nella circon-
 ferenza, & la linea ef . al punto g . sia poi tirata la linea hg . laquale chiuderà il triangolo fhg .
 gli anguli delquale h . & g . sono eguali, & per le sopradette ragioni, la uera distanza di uedere
 il quadro $abcd$. serà il punto g . essendo l'occhio nel punto f . come si uede nella figura 9.

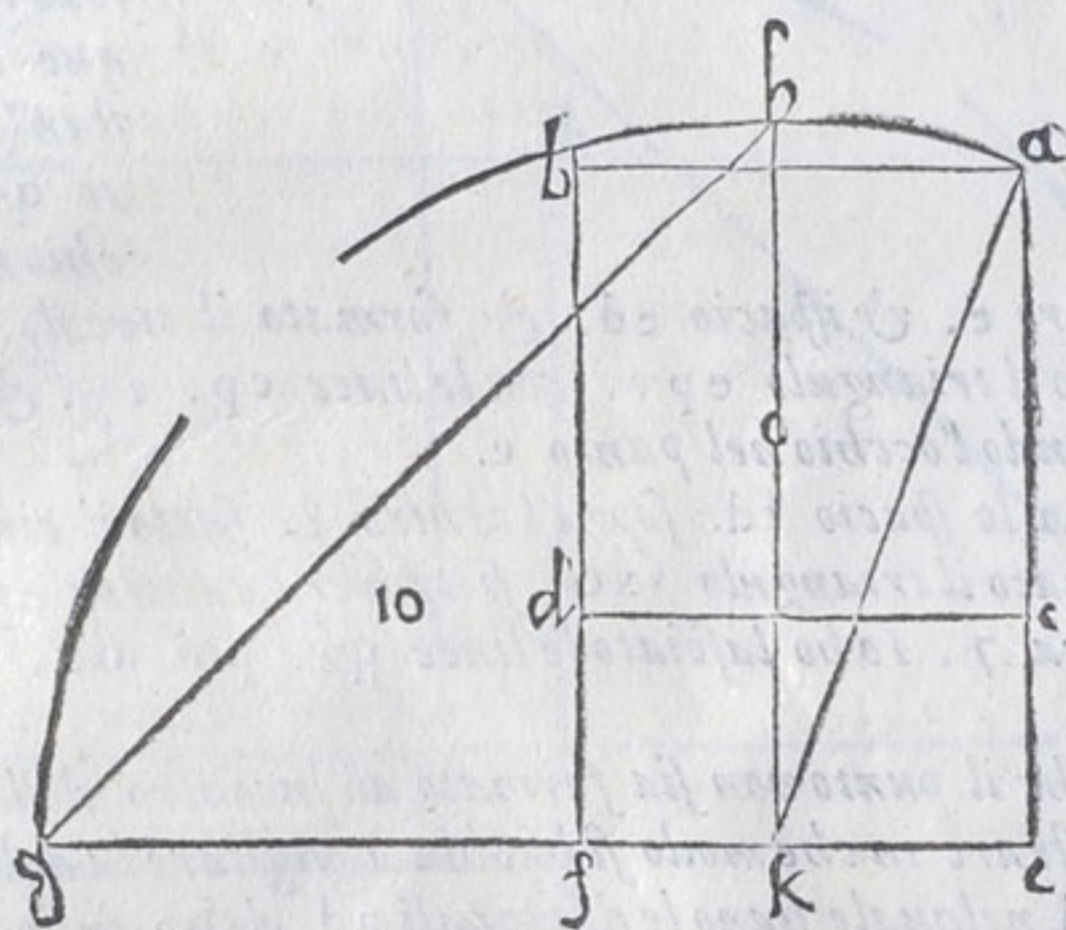
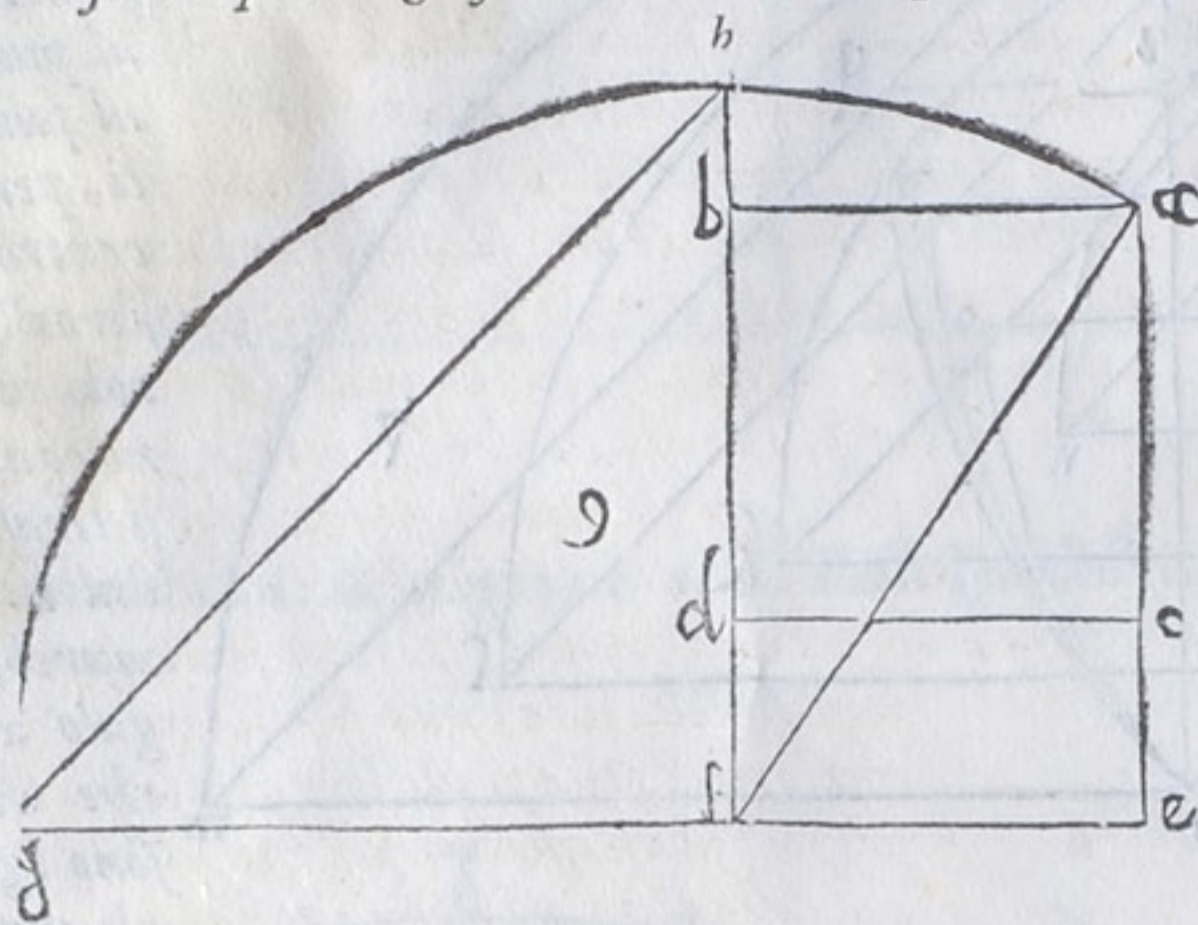

Ma se l'occhio
 fusse di sotto altro-
 ue, che all'incontro
 del punto f . come H
 sarebbe nel punto
 k . egli si tirerà
 dal punto k . al
 punto a . la linea
 ka . & secondo quel-
 lo spazio si farà la
 linea circolare nel
 centro k . dal qua-
 le, & uerso h . &
 uerso g . si tire- I
 ranno le linee kh .
 & kg . che faran-
 no lo angolo giusto
 nel punto k . & ti-
 rata poi la linea
 hg . si chiuderà il
 triangolo khg . di
 cui gli anguli h .
 & g . seranno e- K
 guali. & g . serà
 il punto uero della
 distanza: come si
 uede nella figu-
 ra. 10.

Con questa ragione adunque si hanno a formare le distanze: altrimenti il pittore puo errare

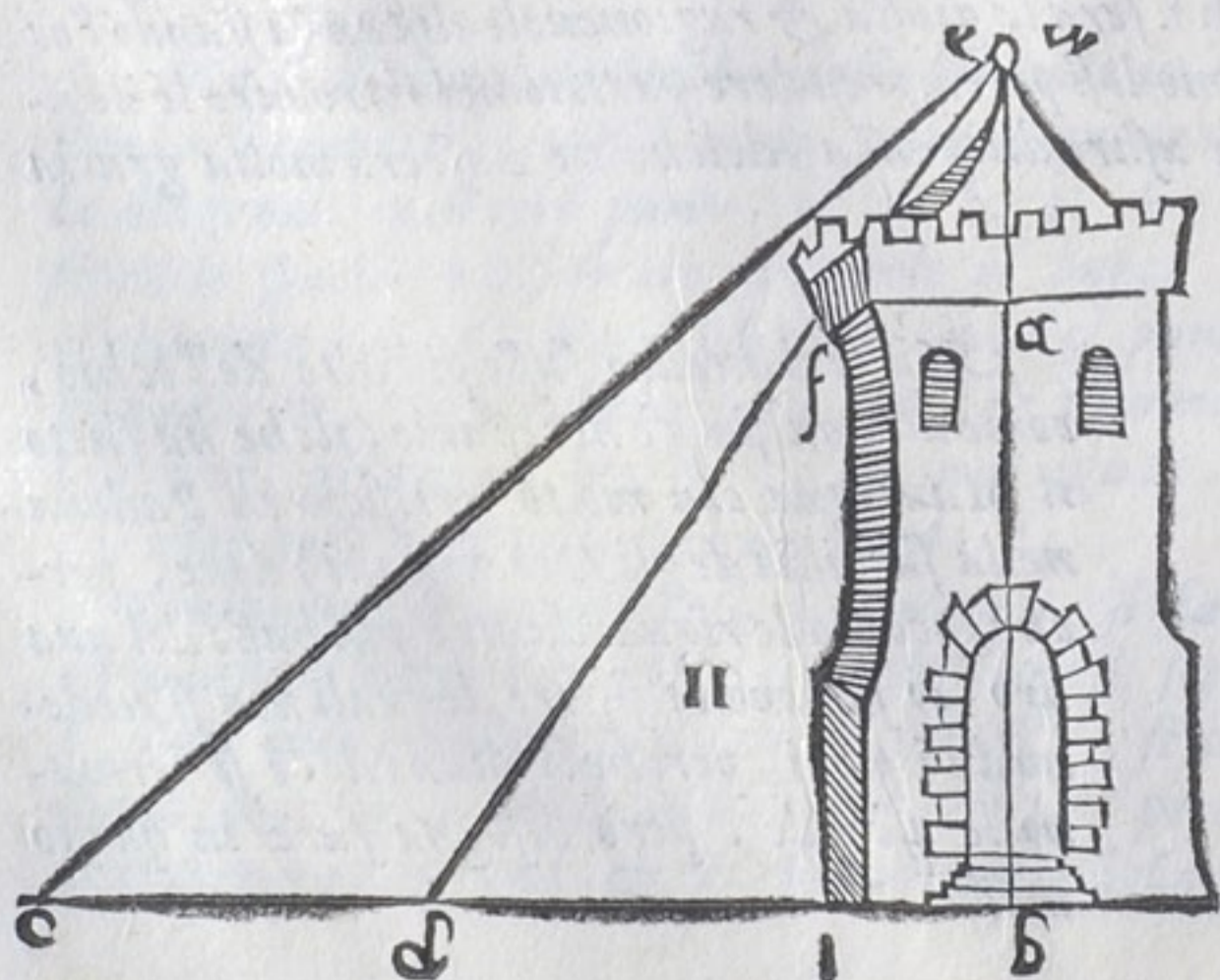

grandemente, errando nel porre il
 punto della distanza. perche egli po-
 trebbe far uedere alcuna cosa, laqua- L
 le per la ragione della distanza non si
 douerebbe uedere, però è molto d'a-
 uertire a questo. Come per esemplo
 nella figura 11. sia descritta una tor-
 re, la cui distanza dall'occhio sia bc .
 la sommità sia e . se gli anguli c . & e .
 seranno eguali. molto bene si potrà ue-
 dere la sommità della torre. Ma se
 l'occhio fusse posto nella distanza bd .
 se gli anguli d . & e . non saranno M
 eguali, non si potrà uedere la sommi-
 tà della torre. perche l'angolo, che
 fa il

A fà il raggio in f. è impedito. Come si uede nella figura 11. Et tanto sia detto d'intorno alla regulatione delle distanze.

DI CHE GRANDEZZA SI DEONO FARE LE
figure nel quadro. Cap. V IIII.



B

A maggior figura, che è quella, laquale è piu uicina all'occhio, si pone essendo il quadro grande, & non occupato da qualche edificio, che la ragione uolese, che la figura fusse minore del uiuo, si pone (dico) tanto grande quanto è il uiuo. Ma le altre figure piu lontane, si hanno a fare, secondo che l'arte ci dimostrerà praticando. Bisogna adunque proportionare le figure a gli edificij quando ci sono: per non cadere in quello errore, nelquale cadeno molti, i quali, non intendono la forza della Perspettua, facendo le figure piu grandi, che le porte, & le colonne de gli edificij uicini, cosa molto inetta, è sgarbata, & falsa. Egli può auuenire, che le figure si debbiano fare maggiori del uiuo, accioche siano bene intese, come se il quadro fusse molto alto dall'occhio. Ma guardar si bisogna di non fare a uoglia & a parere, perche bene spesso non si riporta quella lode, che si desidera. Come adunque egli si possa procedere al bisogno dirò qui appresso.

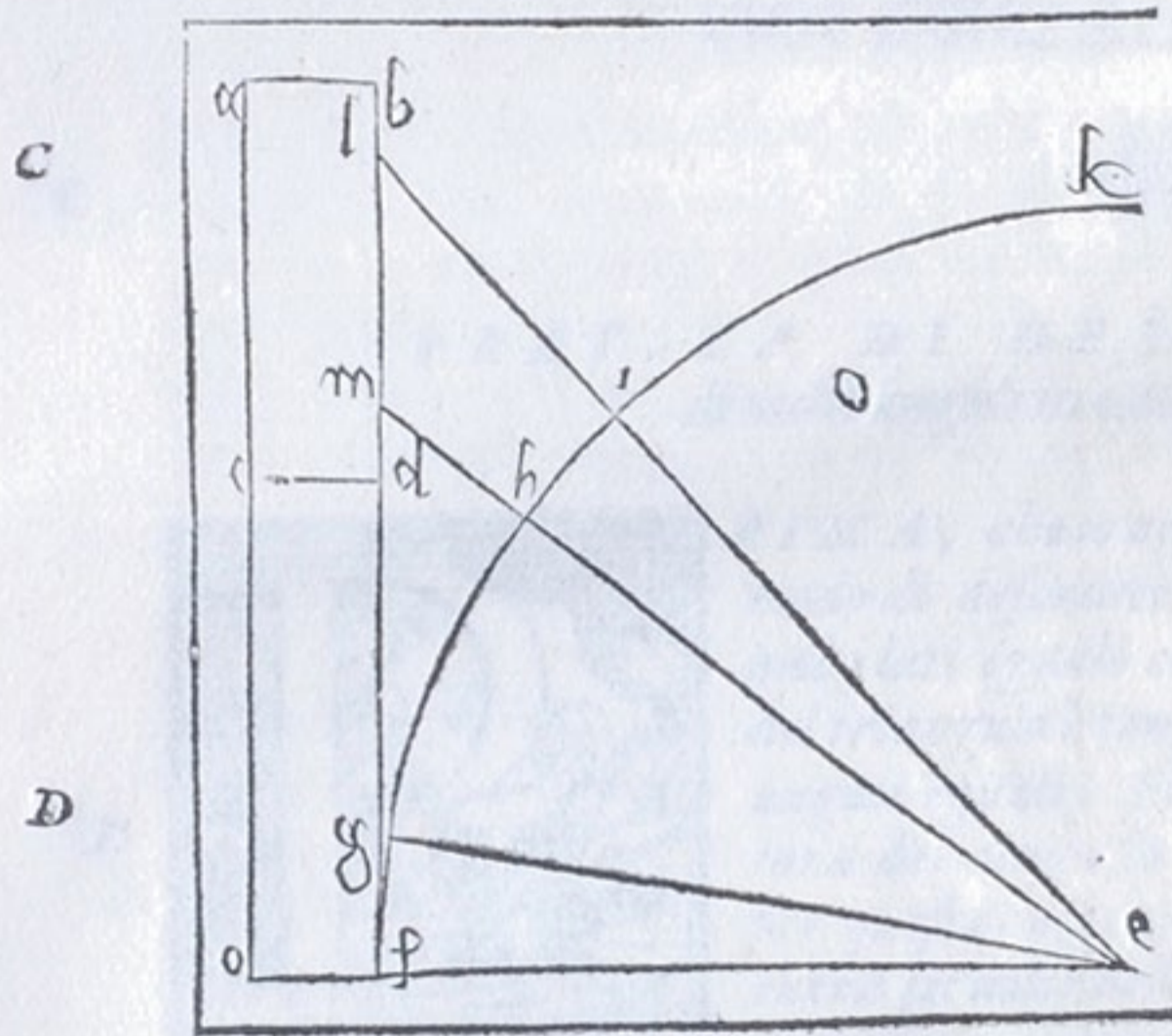

C

D

Sia il quadro posto in altezza $abcd$, la cui distanza sia fc . & fg sia la perfetta altezza d'una figura posta sotto esso quadro al piano fo . Sia per centro e . & spacio eg tirata la linea circolare fgk . & habbia ad esser nel punto m . la pianta della figura. Sia poi tirata la linea me . che taglierà la linea circolare nel punto h . & dal punto h . uerso k . sia posta la quantità hg . & sia quella hi . poi dal centro e . per lo punto i . sia tirata la linea al quadro nel punto l . Essendo adunque hi . sopra la linea circolare tanto, quanto fg . & fermandosi hi . nel quadro in ml . dico, che quanto serà la linea ml . nel quadro, tanto si deue fare grande la figura, uolendo che dal punto e . la si dimostri tanto grande, quanto è la figura fg . nel piano. Ilche è degno di auuertimento

nello Angelo dorato sopra la torre di S. Marco in Vinetia, con queste ragioni, doue egli si uede distintamente, & pare grande, come è il naturale. & con questo artificio Alberto Durerero fece lo instrumento di proportionare le lettere, ouero le figure poste nelle colonne, o in altre altezze. Come s'edetto al capo quinto alla figura 1. & qui sia fine alla prima parte, laquale tratta de i principij, regole, & fondamenti della Perspettua.

A dimostrazione di un teorema. Come si vede nella figura 17. Il triangolo ABC è rettangolo in B. La perpendicolare BE è condotta dal vertice B all'ipotenusa AC. Si dimostra che il rettangolo ABED è uguale al rettangolo BECF.

DEI CORPI GRANDEZZE E FIGURE. CAP. VIII.

A maggior figura si chiama quella, la quale ha più linee rette, che la minore. Si dice anche maggiore quella, la quale ha più superficie, che la minore. Si dice ancora maggiore quella, la quale ha più volume, che la minore. Si dice finalmente maggiore quella, la quale ha più peso, che la minore.



La figura si dice maggiore, quando ha più linee rette, che la minore. Si dice anche maggiore quella, la quale ha più superficie, che la minore. Si dice ancora maggiore quella, la quale ha più volume, che la minore. Si dice finalmente maggiore quella, la quale ha più peso, che la minore.

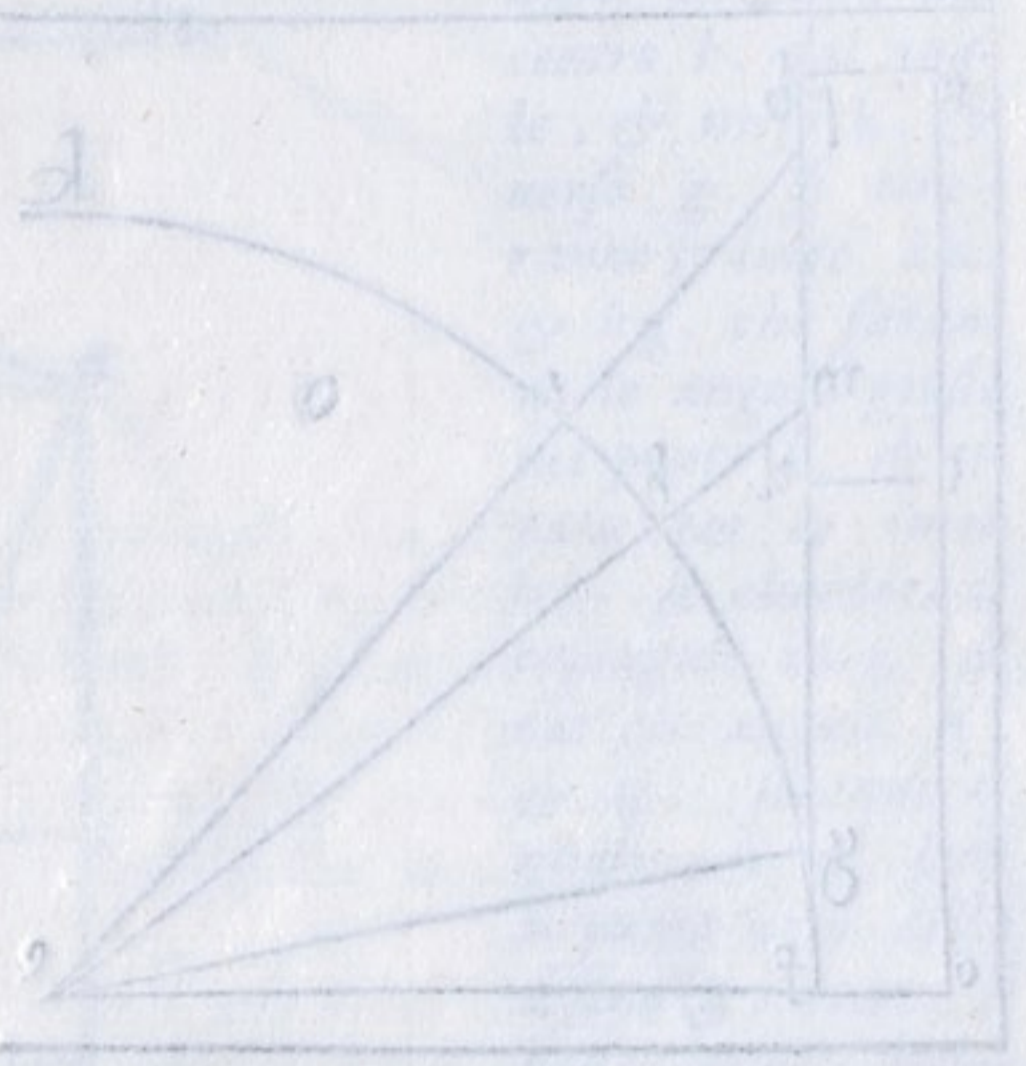

Il rettangolo ABED è uguale al rettangolo BECF. Si dimostra che il rettangolo ABED è uguale al rettangolo BECF. Si dimostra che il rettangolo ABED è uguale al rettangolo BECF.

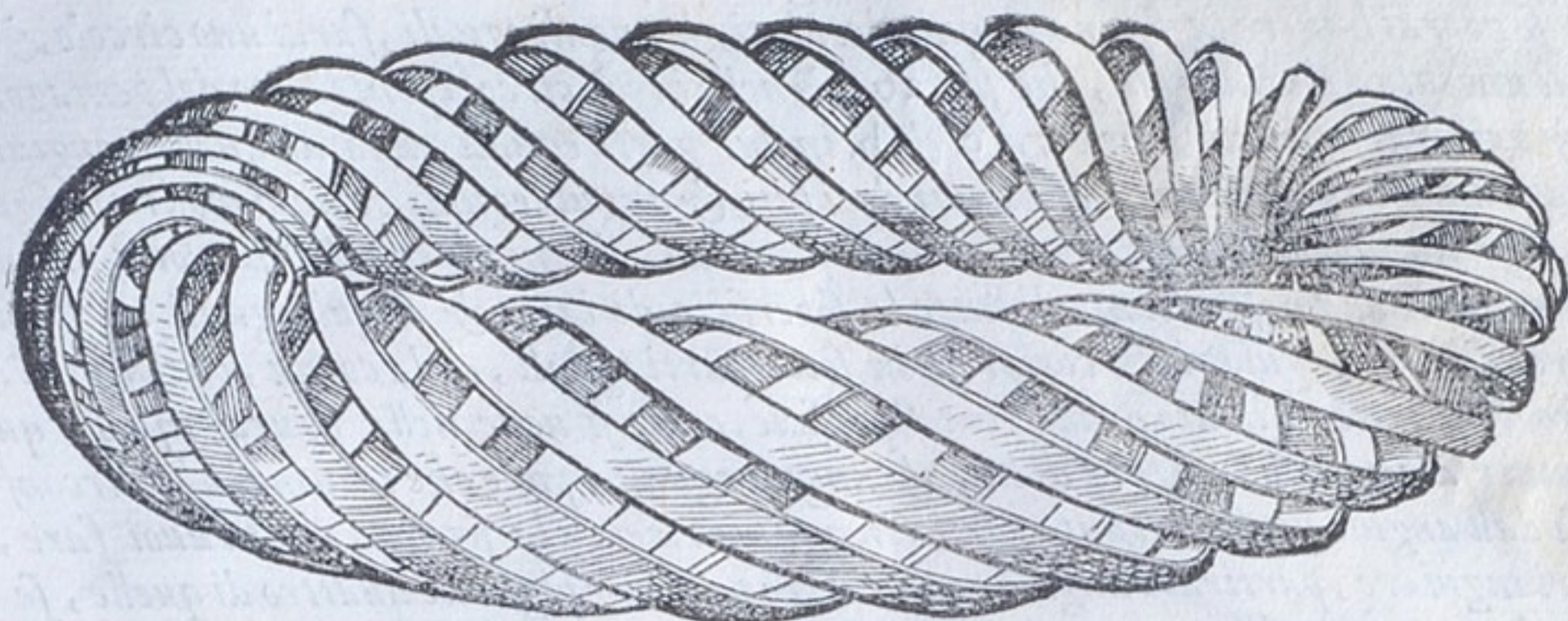

P A R T E S E C O N D A
 Nellaquale si tratta della Ichnographia,
 cioè descrizione delle piante.

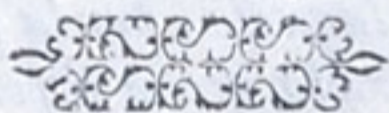

PRATICA DI DESCRIVERE LE FIGURE
 di molti anguli in uno circolo. Cap. I.



RIMA, che io uegni a descriuere le piante, è necessario praticare il modo di descriuere le figure dette polygonie, cioè di molti anguli, & molti lati eguali circonscritte dal circolo. La descrizione adunque del triangulo è congiunta con la descrizione della figura di sei lati, & anguli eguali. Et è facile imperoche fatto il circolo con la istessa apertura del compasso, si diuide la circonferenza in sei parti eguali: & per questa cagione il compasso si suole chiamare la sesta, imperoche egli entra sei uolte nella circonferenza del circolo intiero fatto da se. Se adunque congiugnerai con linee tutte le sei parti della circonferenza.

hauerai in essa descritto la figura di sei lati, & sei anguli eguali. come è nella figura 13. & se tralascierai uno punto di mezzo, & tirerai le linee nella detta circonferenza hauerai il triangulo di lati & anguli eguali come si uede nella figura 12.

La superficie quadrangolare detta tetragona si fa ponendo due linee in croce a squadra, & facendo il centro nello incrociamento, & allargando il compasso uerso i capi di quelle linee, quanto si uuole, & girandolo a torno si ritroua il circolo diuiso in quattro parti eguali, & se con linee legerai ciascuna quarta, hauerai la superficie quadrata, come è nella figura 14.

La superficie di cinque anguli, & lati eguali detta pentagona, si suole fare in molti modi, de i quali, ne eleggerò uno facile, ilquale si fa con una apertura di compasso. Sia adunque la linea ab. uno de i lati della figura pentagona. Apri la sesta alla lunghezza di quella, & fa lo incrociamento delle circonferenze di sopra in c. & di sotto in d. lega poi cd. con una linea. Et restando la sesta aperta come prima fa centro d. & tirerai uno circolo, ilquale di necessità conuenirà passare per li centri de i circoli incrociati. cioè per a. & per b. & taglierà quelli circoli di sotto ne i punti e. & f. & taglierà anche la linea cd. nel punto g. Sia poi tirata una linea dal segno e. che passando per g. peruega alla circonferenza del circolo bcde. nel segno i. Finalmente siano tirate le linee ai. & bh. & haueremo tre lati della figura proposta: & gli altri due si faranno a questo modo. Non mouerai la sesta ma posta sopra i segni h. & i. taglierai i circoli fatti sopra la linea dc. prima allongata, & posto iui il termine nel segno k. hauerai

hauerai gli altri due lati, come si uede nella figura 15.

Ma se uorrai hauere la figura di quindici lati, & anguli eguali, farai uno circolo, & in quel lo ponerai uno lato del triangulo, che sia ab. & nello istesso circolo poni il lato del pentagono, che sia ac. & partirai lo spacio, che è tra c. & b. in due parti eguali, una di quelle congiunta con una linea ti darà la detta superficie di quindici lati, & anguli eguali, come ti mostra la figura 16. G

Della figura, o superficie eptagona, cioè di sette lati, & anguli eguali, si troua un modo, il quale è commune alla descrizione di tutte le superficie di lati, & anguli eguali. Partirai la circonferenza dall'angolo giusto compresa in sette parti eguali, & la corda, che piglia l'arco delle quattro delle sette, è il lato della detta superficie, come si uede nella figura 17. Et questa regola è uniuersale a tutte le figure di lati & anguli eguali, pure che tu diuida la circonferenza compresa dall'angolo giusto in tante parti, in quante ricerca la figura, che tu uoi fare, cioè se uoi la triangolare, partirai l'angolo giusto in tre parti, & pigliane quattro di quelle, se uoi la quadrangolare, partirai in quattro la circonferenza compresa dall'angolo giusto, & prese tutte quattro faranno uno lato della quadrangolare, se uoi di cinque, diuidi lo istesso angolo in cinque, pigliane quattro per uno lato della superficie pentagona. Il simile farai nelle altre superficie, & è cosa degna di auuertimento. Come nel nostro latino hauemo posto. H

Dalle dette cose puo esser manifesto, come con una apertura di compasso egli si possa sopra una data linea terminata descriuere la superficie di tre, di quattro, di cinque, di sei, & di sette lati, & anguli eguali.

Sia la data linea terminata ab. sopra laquale, per la prima del primo di Euclide, si farà il triangulo di lati, & anguli eguali. Sopra la istessa si forma la superficie quadrata per gli incrociamenti de i circoli, come s'è detto di sopra: & similmente farai la figura di sei, & di sette lati & anguli eguali. Perche la ragione delle predette figure è tale. che l'angolo del triangulo di lati eguali è come tre a due, rispetto all'angolo giusto. percioche i suoi tre anguli sono eguali a due anguli giusti. L'angolo del quadrato è eguale al giusto. perche i quattro anguli suoi sono eguali a quattro anguli giusti, l'angolo del pentagono è come sei a cinque, perche i suoi cinque anguli sono eguali a sei anguli giusti. Lo angolo dello exagono si ha come otto a sei: & l'angolo dello eptagono come dieci a sette, come si uede nella figura 18. I

Alberto Durerò pone la superficie di noue lati, & anguli in questo modo. Egli parte un circolo, il cui centro è a. in sei parti eguali, & segna nella circonferenza i principij de i lati d'uno triangulo con le lettere bcd. & dal segno b. al centro a. egli tira la linea ba. laquale si diuide in tre parti con i numeri 1. & 2. & nel segno 2. che è piu uicino al centro a. taglia la linea ba. ad anguli giusti con la linea ef. trauersa. Dapoi con la istessa apertura del compasso. posto l'uno piede ne i punti tralasciati nel triangulo, che erano nella circonferenza, tirerà poi le circonferenze de i circoli fin alla circonferenza del primo circolo. Queste taglieranno la linea cf. laquale resterà uno lato della figura di noue anguli, & lati eguali, fatta d'intorno al circolo minore, doue con l'opera della riga si potrà partire la circonferenza del circolo maggiore in noue parti, & formare la superficie enneagona: cioè di noue anguli, & lati eguali: come è nella figura 19. K

La superficie di undici lati, & anguli eguali si formerà pigliandosi la quarta, & la ottaua parte di quella quarta del diametro di quel circolo, nel quale uorrai fare la detta superficie. cioè di trentadue parti del diametro noue sono per uno lato di quella superficie, che sarà descritta, come nella figura 20. si uede. L

Ma se tu uorrai moltiplicare i lati delle dette figure raddoppiandogli, come di una di sei farne una di dodici, lo potrai fare ageuolmente partendo ogni arco, per lo incrociamento de i circoli in due parti eguali, & tirando al segno delle diuisioni le linee, come si uede nella figura sopra detta segnata 20. doue l'arco trapposto tra 1. & 2. è partito in due parti nel segno a. & se tirerai la linea dal punto 1. al punto 2. hauerai uno lato della superficie detta raddoppiata.

Hora non è luogo, che si ragioni di quelle superficie, lequali non sono di lati, ne di anguli eguali perche sono irregolari, e stanno nell'arbitrio del pittore. Ben dirò, che nei trianguli, & ne i quadrati, se dal mezzo & al mezzo de i loro lati si tireranno linee nella parte di dentro, si faranno simiglianti figure, come appare chiaramente nelle figure 21. & 22. Et se prolungherai i lati delle superficie di cinque, di sei, sette & piu lati, eccetto il triangulo, & il quadrato che M

non

A non fanno lo effetto, come si uede nelle figure 23. & 24. farai simiglianti figure, come appare nelle figure. 25. 26. 27. 28. 29. 30. lequali & di dentro, & di fuori possono essere simiglianti, se tirerai le linee dagli anguli a gli anguli, & da i lati à i lati, & da i lati a gli anguli.

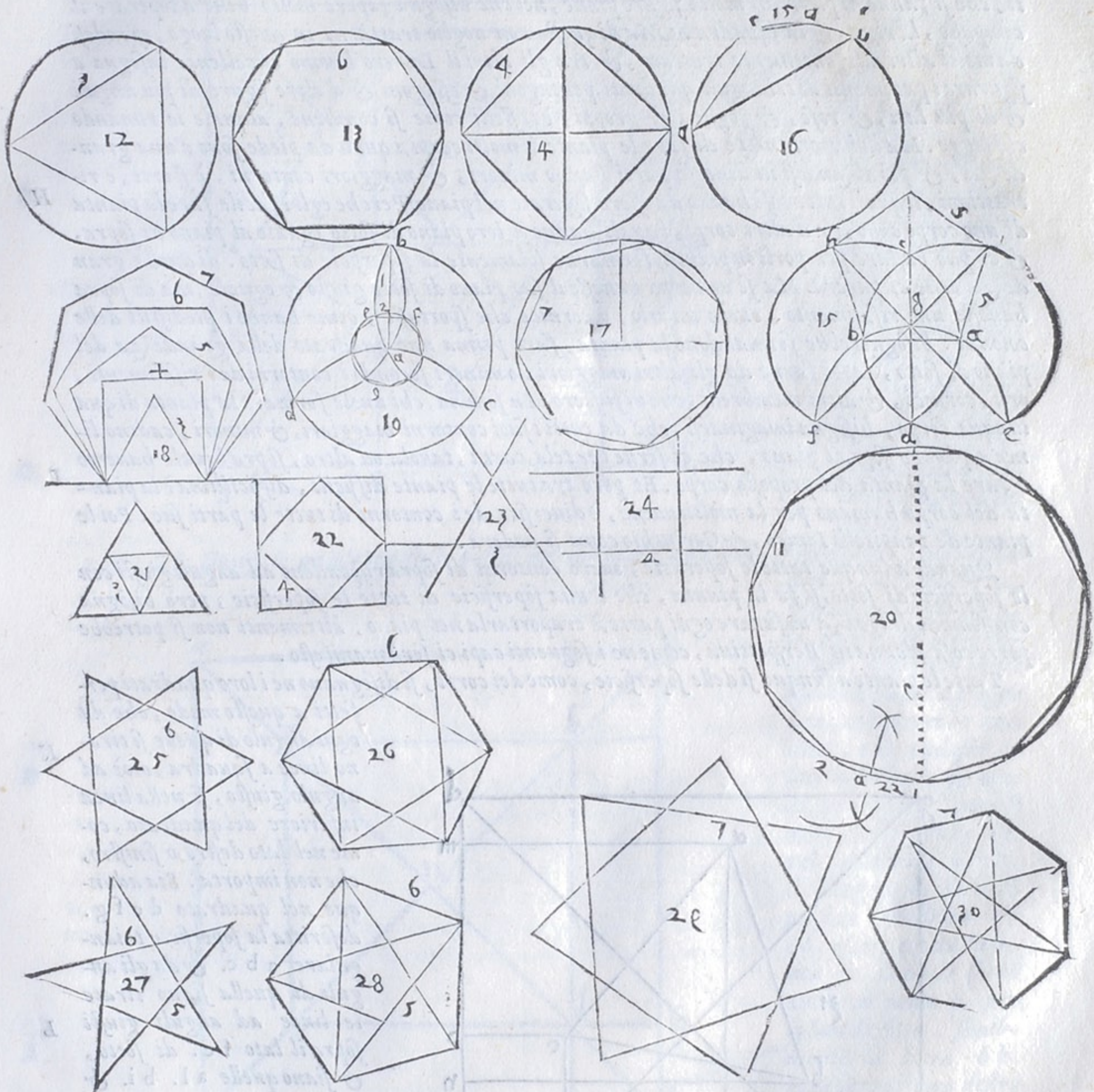

MODO DI DESCRIVERE LE PIANTE.
Cap. II.

S EGVITANDO dimostrerò il modo di fare le piante di quelle cose, lequali si hanno a ponere in Perspettiua, perche senza la Ichnographia, cioè disegno basso e piano delle cose, non si può descriuere alcuna figura, essendo che ogni cosa eleuata nasce dalla pianta come l'albero nasce dalla radice. Il piano adunque è ouero di superficie, come sarebbe di triangulo, di quadrato o d'altra forma superficiale, di molti anguli, & di molti lati, & anche circolare ouero di qualche corpo regolare.

regolare, o irregolare, che egli si sia. Se è di superficie, poco bisogna affaticarsi: imperoche egli si forma uno quadro perfetto, nel quale si disegna la superficie giusta, come si è praticato nel capitolo precedente, dalquale anche nasce la occasione di compartire i pavimenti, che si fanno di pietre in molte figure piane, nel che bisogna sapere molto bene adoperare il compasso, la riga, & la squadra. Ma di questo non uoglio trattarne in questo luogo, essendosi da molti altri diligentemente trattato, & tra gli altri il Durerò huomo eccellente insegna a figurare i pavimenti di trianguli, quadrati, pentagoni, & esagoni, & d'altre figure, di piu anguli & di piu lati, & rose, & foglie, & groppi, & tasselli come si conuiene, alquale io rimando chi legge. Ma la importanța è di fare le piante di molti corpi, i quali da piede sono d'una grandezza, & poi alzandosi in diuerse parti hanno minori, & maggiori contorni, & sporti, & ritrattioni, lequali tutte cose hanno da essere figurate nel piano: Perche egli è facile fare la pianta di uno corpo cubo, & d'altri corpi, i quali hanno il loro piano di sotto eguale al piano di sopra, & ci può bastare per porli in pianta, formarne solamente la superficie di sotto. di quella grandezza, che ci parerà. Ma se un corpo hauesse il suo piano di sotto giusto & eguale, ma di sopra hauesse uno risalimento, ouero un'orlo, o cornice che sportasse, come hanno i piedistili delle colonne: bisognerebbe formandone la pianta, fare prima uno quadrato della grandezza del piano di sotto, dapoi farne de gli altri maggiori, o minori secondo i contorni de i risalimenti, orli, cornici, & altri membrelli, che ui fussero. In somma, chi uole formare la pianta di qualunque corpo, bisogna immaginarsi, che da tutti i suoi contorni maggiori, & minori, cadino linee a piombo sopra'l piano, che ci serue per tela, carta, tauola od'altro, sopra'lquale hauemo à fare la pianta del proposto corpo. Et però tra tutte le piante difficili, difficilissima è la pianta del corpo humano per la moltitudine, & diuersità de i contorni di tutte le parti sue. Poi le piante de i capitelli Ionico, & Corinthio come si uederà.

Quando adunque tutte le superficie, ouero contorni di sopra rispondeno ad anguli giusti con le superficie di sotto, si fa la pianta, che è una superficie di tutte le superficie, però bisogna con somma diligenza misurare ogni parte, & trasportarla nel piano, altrimenti non si potrebbe porre cosa alcuna in Perspettiua, come ne i seguenti capi ci serà manifesto.

Tutte le piante adunque si delle superficie, come dei corpi, si disegnano ne i loro quadrati per-

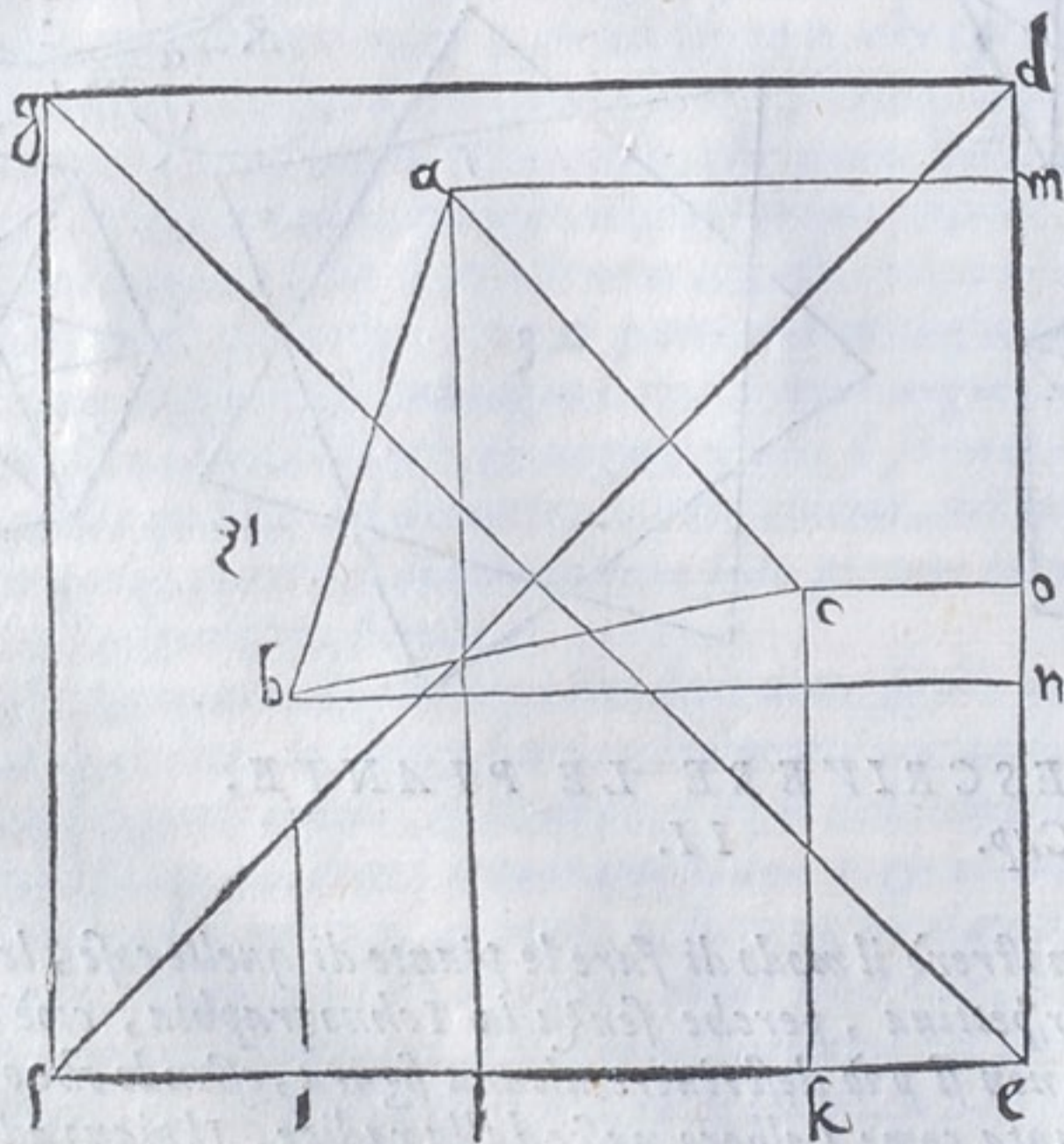

fetti a questo modo, che da ogni angulo di quelle si tirano linee a squadra, cioè ad angulo giusto, si nella linea inferiore del quadrato, come nel lato destro, o sinistro, che non importa. Sia adunque nel quadrato d e f g. descritta la superficie triangolare a b c. & dagli anguli di quella siano tirate le linee ad anguli giusti sopra il lato t e. di sotto, & siano quelle a l. b i. & c k. Similmente da gli istessi anguli siano tirate al lato destro d e. le linee a squadra a m. b n. & c o. Dico che a questo modo si hauerà descritta la superficie triangolare nel quadrato: come appare nella figura 3. 1.

Simigliante

Simigliante modo si usa nella figura quadrata, & nelle altre figure.

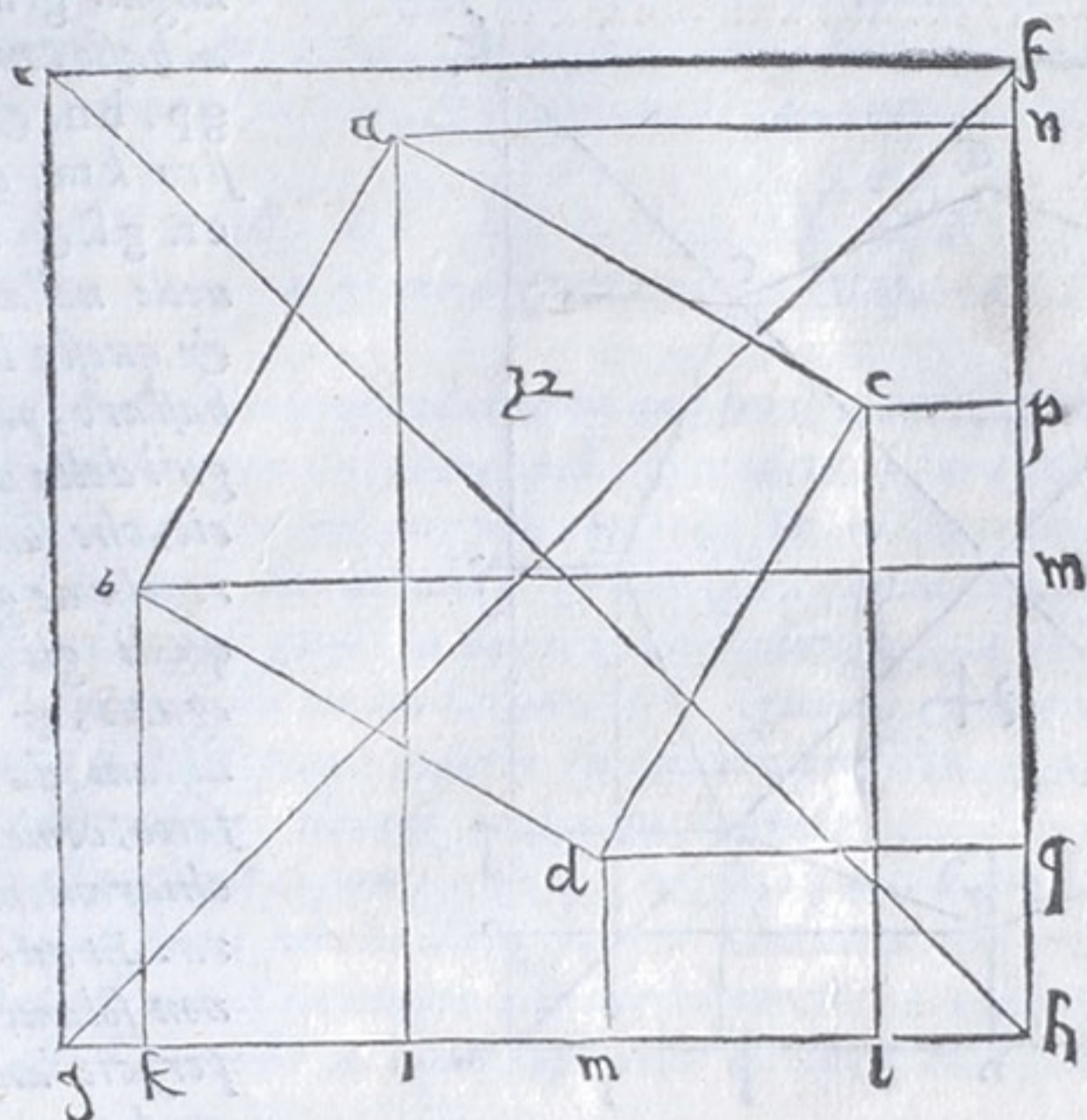

Sia adunque il quadrato perfetto e f g h. nel quale si descriua la superficie quadrata a b c d. siano tirate le linee da ciascuno angulo della detta superficie a squadra sopra il lato g h. di sotto, & siano ai. b k. c l. d m. siano anche tirate le linee da gli istessi anguli a squadra al lato destro f g. che siano a n. b m. c p. d q. Dico, che si hauerà il perfetto della superficie quadrata, come appare nella figura 32.

Ma se la superficie quadrata fusse posta nel mezzo del quadrato suo in modo, che tutti i suoi anguli, & lati rispondessero a gli anguli, & lati del suo quadrato, & fussero egualmente distanti da ogni lato, ci basterebbe una linea, che andasse al lato inferiore, & una al lato destro, come si uede nella figura 33.

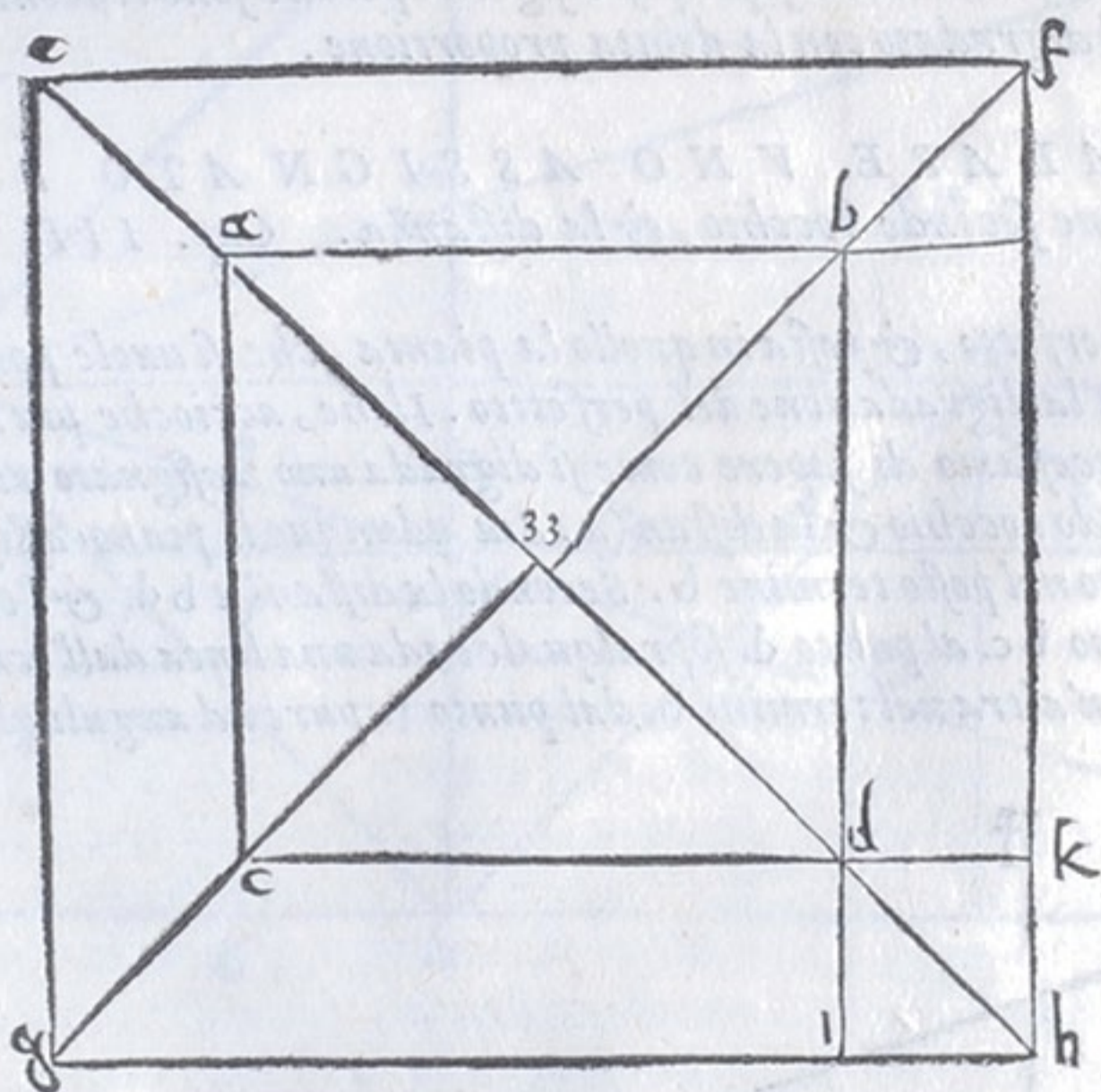

nel quadrato e f g h. dall'angulo d. della superficie quadrata a b c d. essere tirata la linea di. laquale serue anche al punto b. per lo lato di sotto. similmente la linea d k. mandata al lato destro laquale serue anche al punto c. Et questo adiuene, perche gli angu-

li della superficie quadrata a b c d. rispondono drittamente con eguale distanza a gli anguli del Quadro e f g h. Ma perche cagione siano tratte quelle linee da gli anguli delle superficie descritte a i lati del quadrato, chiaramente si saperà nella pratica: perche sono rincontri da essere riposti nei quadri di Perspettiua, che si chiamano diminuti, o digradati, si come i sopradetti si chiamano i perfetti, dai quali nascono i diminuti, o digradati.

Similmente

Similmente nel perfetto $iklm$. si descriuerà una superficie di otto lati, & anguli eguali ab

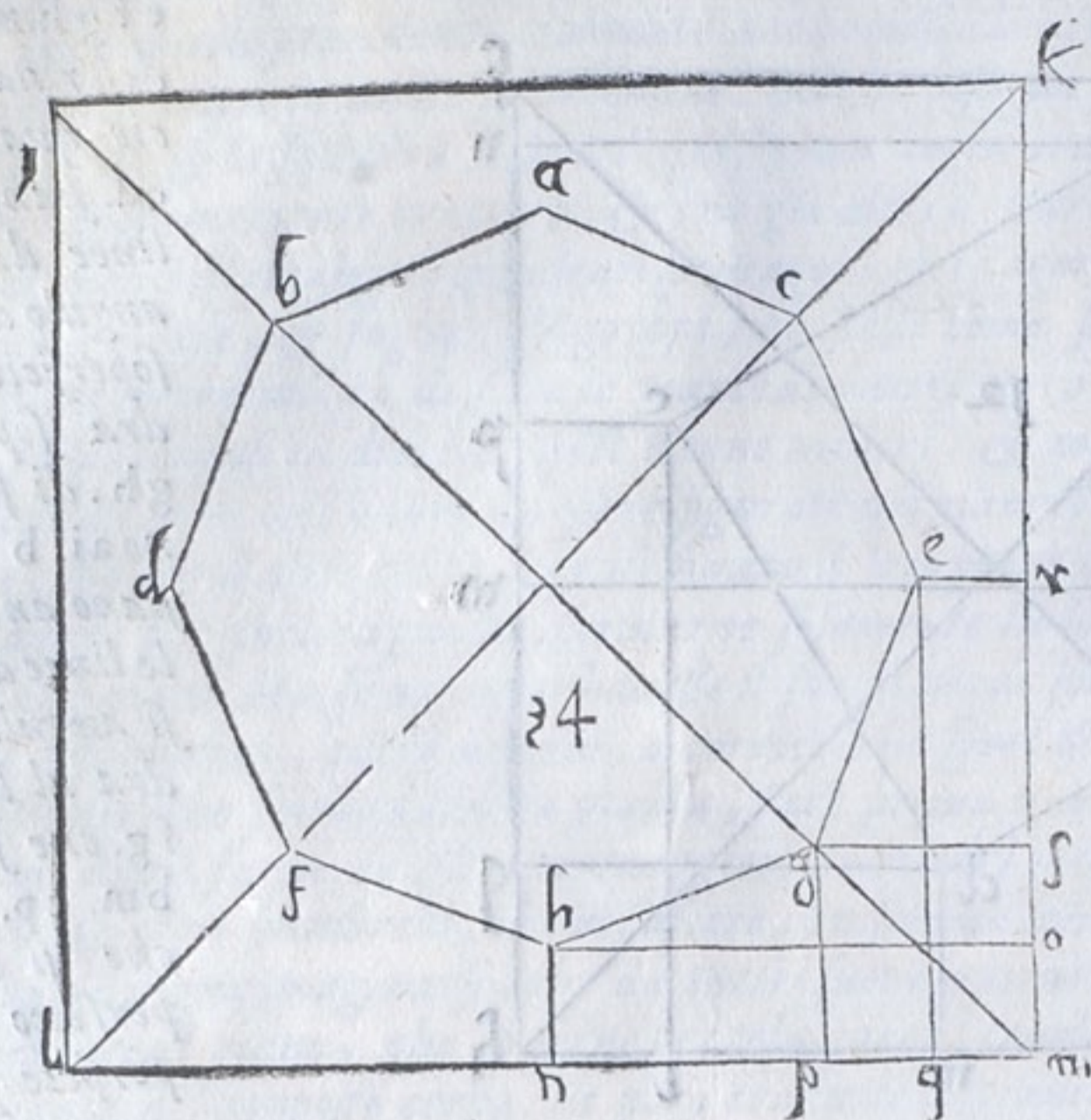

$cdefgh$. doue da gli anguli g, h, e . si viene al basso con le linee eq, gp, hn . & al lato destro km . con le linee er, gf . & ho . come si uede nella figura 24. & queste linee possono bastare, perche gli anguli della detta superficie, che sono hge . sono regola de gli altri, a i quali gli opposti sono eguali, & egualmente distanti da i lati del perfetto, come praticando chiaramente si conoscerà. Et questo si osserua non solamente nelle superficie angolari, ma anche nei circoli, & altri piani, come si di-

rà dappoi. In somma tutte le superficie, & piante poste ne i perfetti, secondo questa uia di praticare, sono da essere regolate con lo tirare da gli anguli o dalle parti loro le linee al lato di sotto, & al lato destro secondo che s'è dimostrato nelle sopraposte figure. perche sono rincontri, e segni per trapportare dal perfetto nel digradato con la debita proportionone.

MODO DI DIGRADARE VNO ASSIGNATO PIANO nel proposto termine secondo l'occhio, & la distanza. Cap. III.



FORMATO il perfetto, & posta in quello la pianta, che si uuole ponere in Perspettiua, seguita la digradatione del perfetto. Ilche, accioche piu ageuolmente si faccia, è necessario di sapere come si digrada uno assignato piano nel posto termine secondo l'occhio & la distanza. Sia adunque il piano assignato bc . da esser digradato nel posto termine b . Secondo la distanza bd . & l'occhio a . sia prolungato il piano bc . al punto d . sopra quale cada una linea dall'occhio a . ad anguli giusti. similmente ne cada un'altra nel termine b . dal punto f . pure ad anguli giusti, laqua-

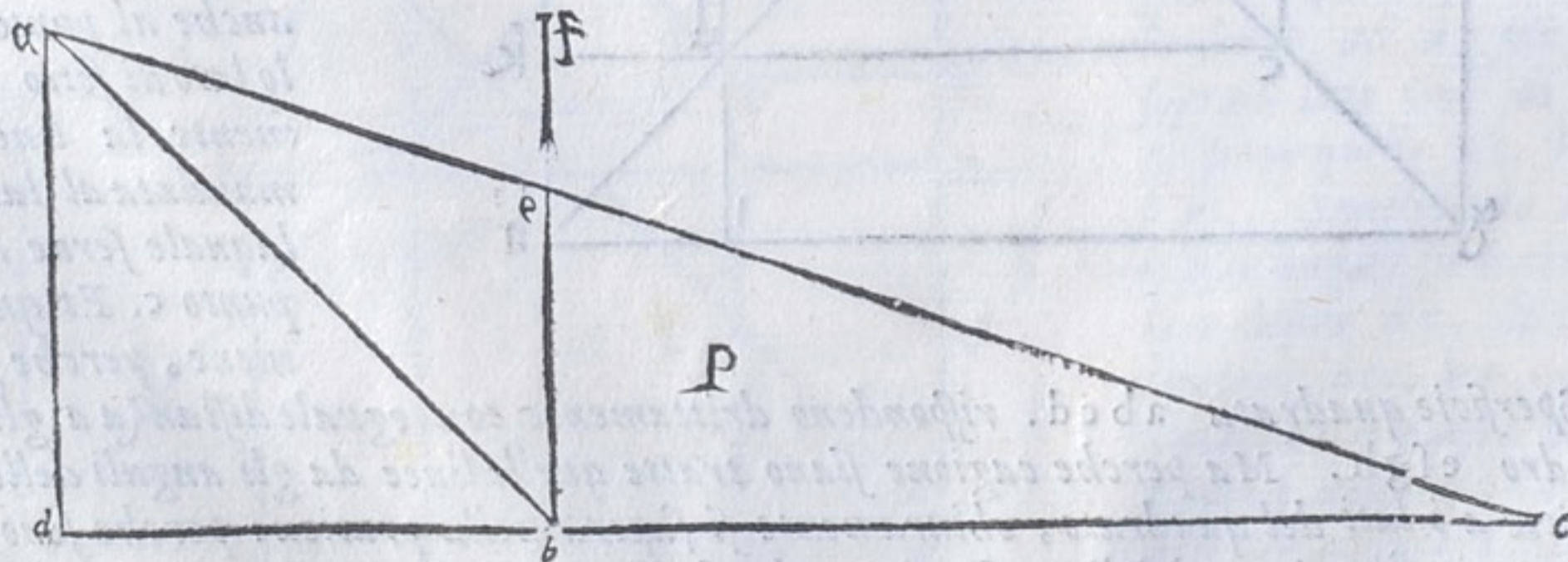

le sia fb . sia poi tirata una linea dall'occhio a . al punto c . che è il fine del piano bc . & sia quella ca . dico che la linea ca . taglierà in e . la linea bf . & che bc . serà il piano bc . digradato secondo

grada il piano bc . & Eh . digrada cg . & fh . digrada fg . & quella ragione, o comparatione è da Ab . a bE . che è da dc . a bc . & quella medesima è da Eh . a cg . che è da AE . ad Ac . & quella proportionione è da bE . ad fh . insieme a cg . che è da Ag . ad bg . & quando le distanze, & le cose sono in una proportionione con l'altezza dell'occhio alla cosa digradata, senza dubbio la digradatione è ragioneuole, & proportionata. Hora per ferrare il quadro digradato, farai in questo modo. Tira dall'occhio A . una linea interminata egualmente distante alla linea dc . Dapoi partirai bc . egualmente nel punto i . & sopra i . cada ad anguli giusti dalla linea interminata la linea ai . Similmente dal punto E . tira una linea egualmente distante a bc . che tagli cg . nel punto k . poi dal punto a . al punto b . tirerai una linea, che tagli $E k$. in d . & similmente dal punto a . al punto c . tirerai una linea, che tagli $E k$. nel punto e . A questo modo hauerai ridotto in quadro il piano digradato, ilquale è $bcde$. & uedisi la proua se de . è eguale a dh . che appare tanto quanto o simiglia cg . perche è quella proportionione da ab . ad ad . che è da ac . ad aE . & quella medesima proportionione è da dc . a bc . che è da eh . a cg . & essendo proportionali sono o eguali o simili: ma sono eguali, perche ponemo bc . dell'uno eguale a bc . dell'altro.

Ma se dimanderai perche cagione si ha riportato l'occhio nel mezzo. rispondo, perche egli è piu conueniente a porlo nel mezzo, perche meglio si uedeno le cose in Perspettiua stando l'occhio a squadra, che fuori di squadra. Ma bene si può porre l'occhio doue ci piace, non passando i termini, come si dirà poi, & doue lo ponerai, uenirà nella istessa proportionione come appare nella figura 36. doue l'occhio è posto fuori di squadra & il restante sta ne i suoi termini già detti. nella figura 35. do-

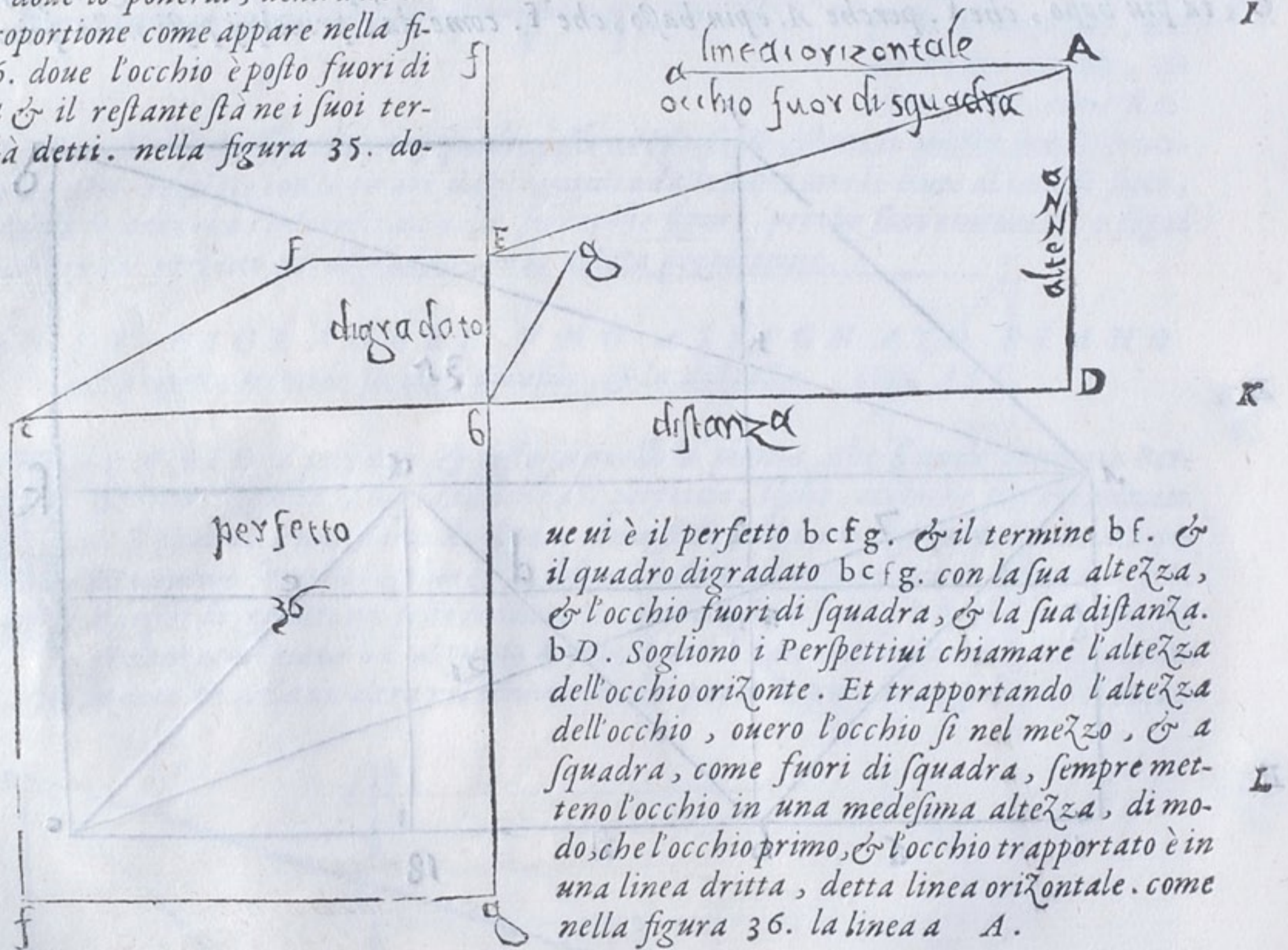

DIVISIONE DEL QUADRO DIGRADATO

secondo il perfetto.

Cap. V.



POI che s'è digradato il piano dal perfetto. Egli è necessario di sapere, come egli si compartisca secondo le diuisioni del perfetto, & come in quello si possa digradare ogni pianta. Oltre di questo, come si possa aggiugnere, o leuare, o alzare il quadro digradato. Ilche ci serà facile per le cose nel VI. capo della

A della prima parte. Bisogna adunque formare il perfetto & dividerlo con le diagonali, & in quelle parti, che ci piace, & poi formare il piano digradato con le antedette ragioni. Sia adunque il perfetto $abef$. & similmente sia il digradato $abef$. siano tirate le diagonali nell'uno, & nell'altro quadro, che siano bc . partiscasi poi (per esempio) il perfetto in parti cinque kih . bisogna nel digradato riportare le diuisioni del perfetto. tira adunque da i punti del perfetto $ghik$. fatti nella linea ab . commune all'uno & l'altro quadro, tira dico le linee al punto a . che e posto per l'occhio come si uede nella figura 37. Et se le diuisioni del perfetto se ranno eguali, anche le diuisioni del digradato seranno eguali, se diseguali, diseguali.

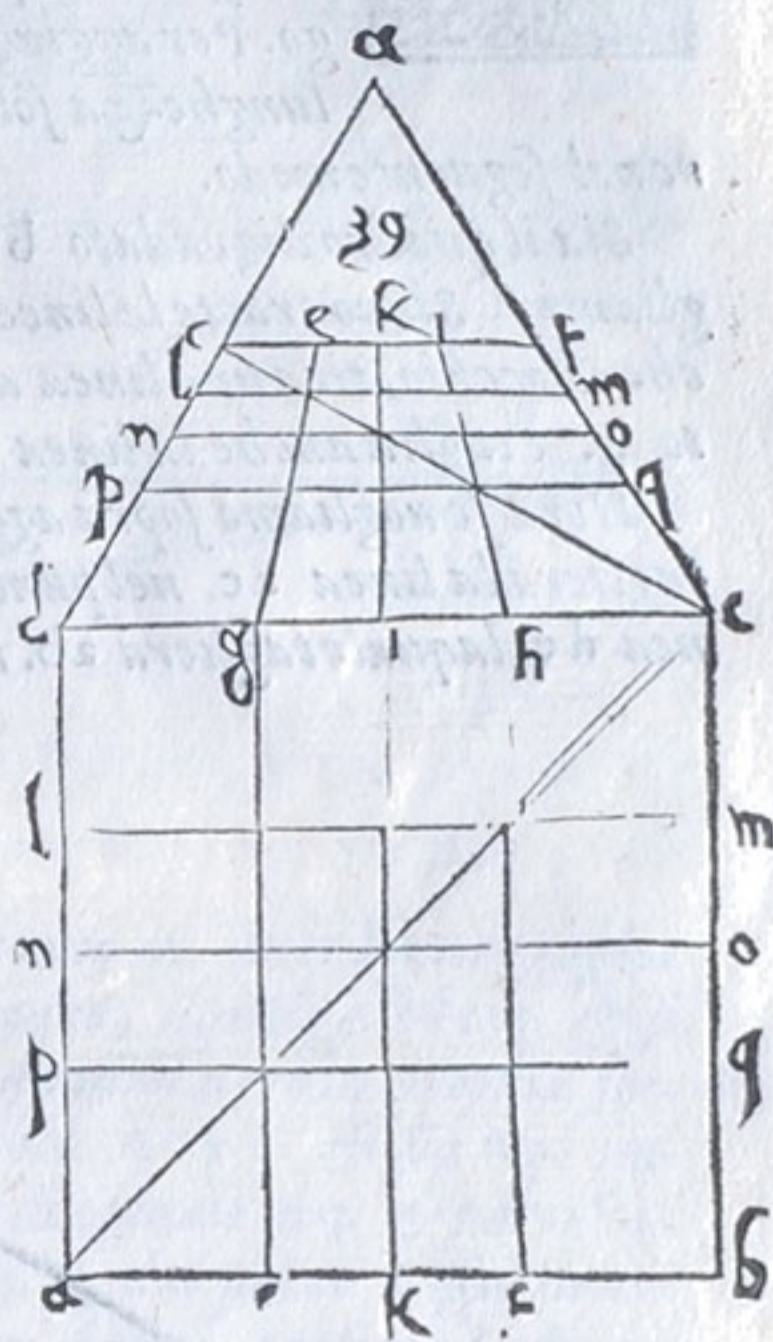
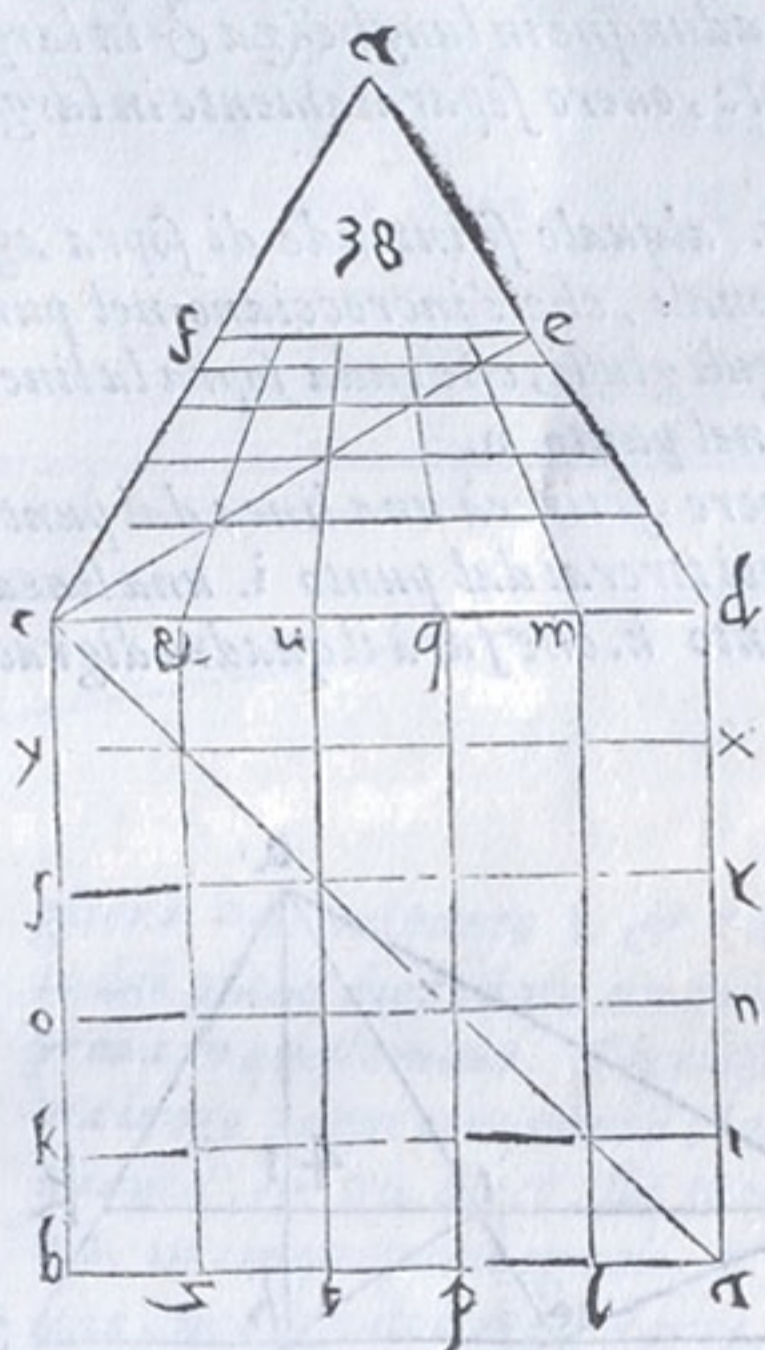
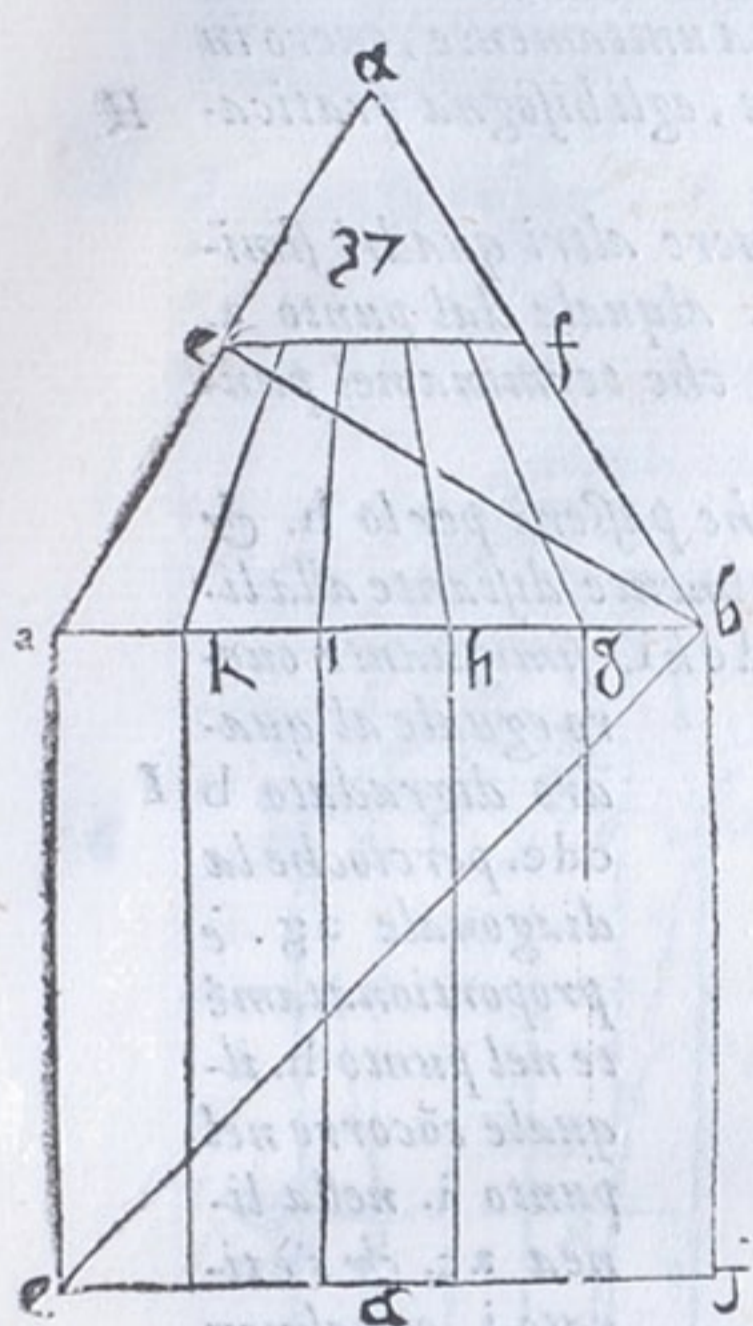

D Et perche nel cap. VI. sopradetto hauemo diuiso il perfetto in superficie simili, però egli si potrà fare lo istesso nel quadro digradato, & serà la istessa ragione di proportione. Sia adunque il perfetto, & il digradato rispondente, $cdef$. $cdfe$. sia poi partito il perfetto in tante superficie simiglianti, come si uede nella figura 38. riporta all'occhio a . tutte le diuisioni della linea dc . che sono c . & u . q . m . d . queste linee, lequali sono riportate all'occhio a . tagliano la linea fc . del digradato in parti simili della linea cd . commune all'uno, & l'altro quadro. che sono i . p . t . z . & se uouo riportare dal perfetto nel digradato le linee trasuersali yx . rl . no . ki . si come nel perfetto le facesti passare per li tagli della diagonale, così farai nel digradato, con le linee egualmente distanti alla linea cd .
 Ma se la diuisione del perfetto fatta fusse in parti diseguali, come nella figura 39. farai lo istesso, hauendo consideratione a i tagli, che fanno le linee trauerse nel perfetto con la diagonale, & quello istesso farai nel digradato.

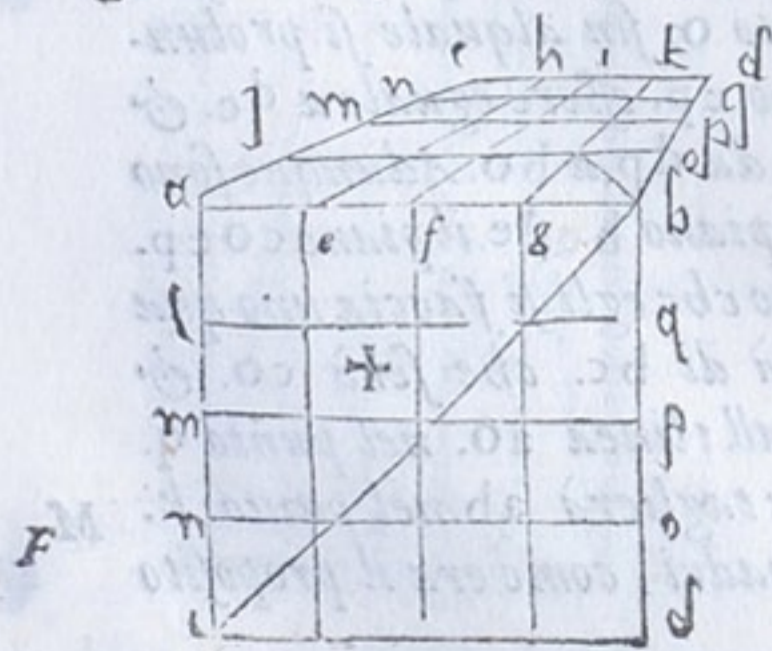

Ne solamente si obseruano queste regole là, doue l'occhio è posto nel mezzo, & a squadra, ma anche doue l'occhio è fuori di squadra. come si uede nella figura 40. doue il perfetto è $abcd$. & è partito in sedici quadri con le linee ch . fi . gk . per uno uerso. & con le linee no . mp . lq . per l'altro. & il digradato parimente fuori di squadra è partito in sedici quadri proportionati dalle linee corrispondenti alle linee del perfetto, secondo i tagli delle diagonali. Et tanto sia detto della diuisione de i quadri digradati secondo la proportione de i perfetti. Hora saperai come si possa aggiugnere, o leuare dal quadro

dro digradato alcuna parte, secondo l'occorenza.

MODO DI ACCRESCERE, O SCEMARE
il quadro digradato. Cap. VI.



NCESSARIO è di sapere, come egli si possa aggiugnere, o leuare al quadro digradato, quando ci uenisse occasione di fare il quadro maggiore, ouero minore rispetto a qualche edificio, che si uoltesse ponere oltra il primo quadro, ouero rispetto al poco spacio, nel quale hauesti a ponere il piano, che fusse molto lungo. Per aggiugnere adunque in lunghezza & in larghezza unitamente, ouero in lunghezza solamente, ouero separatamente in larghezza, egli bisogna praticare nel seguente modo.

Sia il quadro digradato $b c d e$. al quale se intende di sopra aggiugnere altri quadri simiglianti. Siano tratte le linee diagonali, che s'incrociano nel punto t . al quale dal punto a , che è l'occhio, tira una linea ad angoli giusti, che cada sopra la linea $b c$. che termina nel punto g . & taglia anche la linea $d e$. nel punto h .

Hora se uogliamo sopra aggiugnere, si tirerà una linea dal punto b . che passerà per lo h . & taglierà la linea $a c$. nel punto i . poi tirerai dal punto i . una linea egualmente distante alla linea $d e$. laquale taglierà $a b$. nel punto k . che farà il quadro digradato $d e k i$. simigliante ouero eguale al quadro digradato $b c d e$. percioche la diagonale ag . è proportionatamēte nel punto h . il quale cōcorre nel punto i . nella linea $a c$. & s'è tirato i . egualmente distante a $d e$. che tocca $a b$. nel punto k . & quella proportione è da $a k$. ad $a b$. che è da $k i$. a $b c$. & quella proportione è da $a k$. ad $a d$.

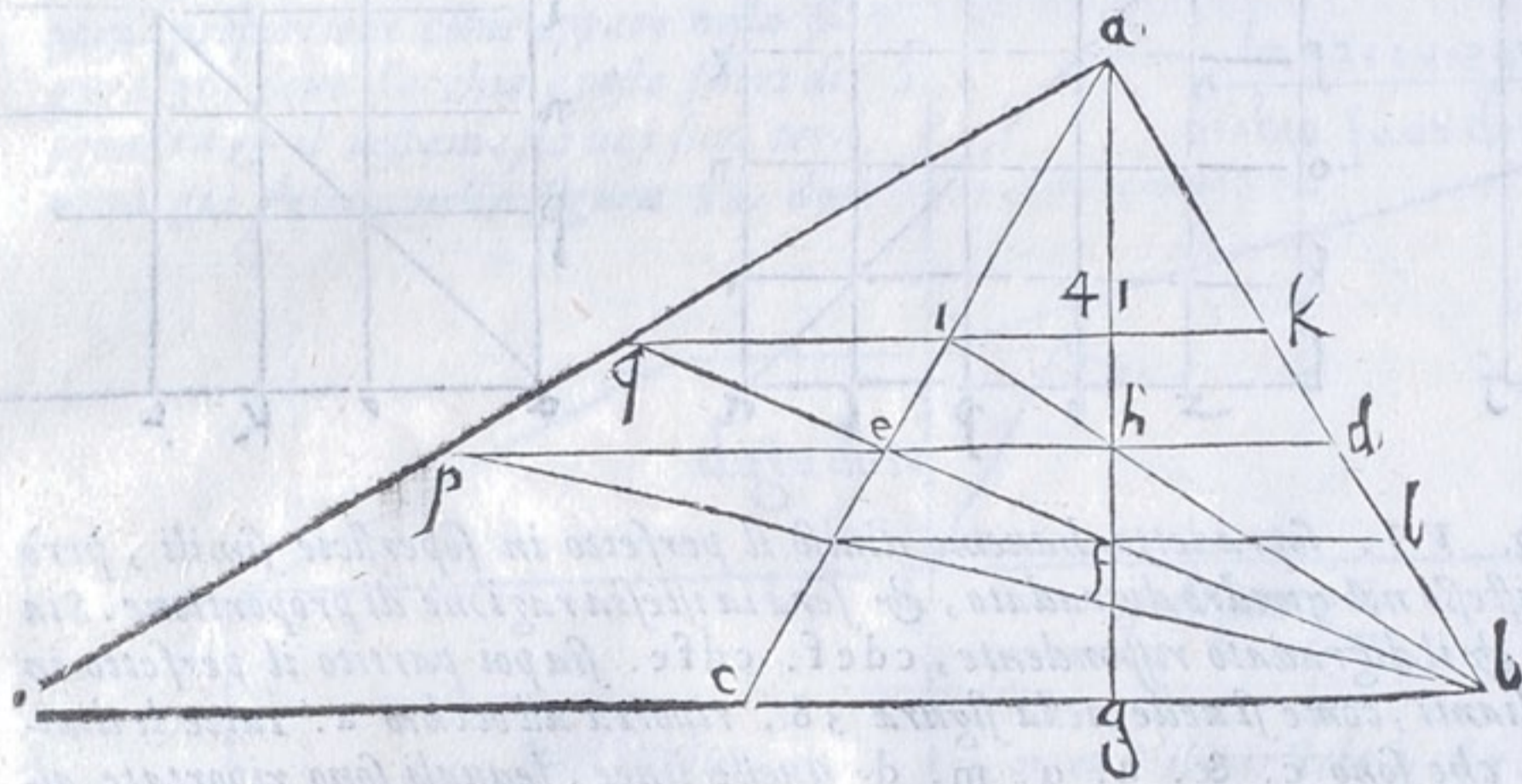

che è da $k i$. a $d e$. si che aggiunto hauemo al piano $b c d e$. per lunghezza il piano $d e k i$. eguale, & simiglianti.

Ma se egli si uorrà aggingnere per larghezza si trarà dal punto f . la linea egualmente distante alla linea $b c$. che taglierà $b d$. nel punto l . & $c e$. nel punto m . poi si tirerà $d e$. fino al punto p . che serà $e p$. eguale a $d e$. Dapoi si tirerà dal punto b . una linea, che passerà per lo punto m . fino al punto p . & dal punto a . tirerai una linea per lo punto p . fino al punto o . fin alquale si prolungherà la linea $b c$. Dico adunque, che $c o$. è eguale a $b c$. perche ponemo $e p$. essere eguale a $d e$. & quella proportione è da $d e$. a $b c$. che è da $e p$. a $c o$. et quella medesima è da $d p$. a $b o$. Adunque sono eguali. Et però egli si ha lo intento d'hauere aggiunto per larghezza al piano $b c d e$. il piano $c o e p$.

Ma se uorremo accrescere per lunghezza, & per larghezza, tanto che egli si faccia uno quadro di quattro quadri eguali a $b c d e$. si piglierà $c o$. della quantità di $b c$. che serà $c o$. & dal punto a . tirerò $a o$. dapoi da b . tirerò la diagonale per e . fin alla linea $a o$. nel punto q . dal qual punto tirerò una linea egualmente distante alla linea $b c$. che taglierà $a b$. nel punto k . & a questo modo si hauerà il quadrato $b o k q$. composto di quattro quadri, come era il proposito nostro. come si uede nella figura 41.

Come

A COME SI TAGLIA VNO QVADRO DA VNA

soperscie quadrangulare, che sia piu larga, che lunga.

Cap. VII.



I A il piano longo palmi cinquanta, largo dieci, da questa mia intentione è di tagliare un piano quadro. Sia primieramente il piano digradato bcde. del quale bc. Sia per dieci, & bp. per cinquanta palmi prima, che fusse digradato. tira la diagonale be. & perche la larghezza, che è dieci, entra nella lunghezza, che è cinquanta, cinque fiate, però egli si farà di bc. parti cinque eguali, che seranno fghi. & si tirera t. al punto a. che taglierà la

B diagonale nel punto k. & si trarrà dal punto k. la linea egualmente distante alla bc. che ta-

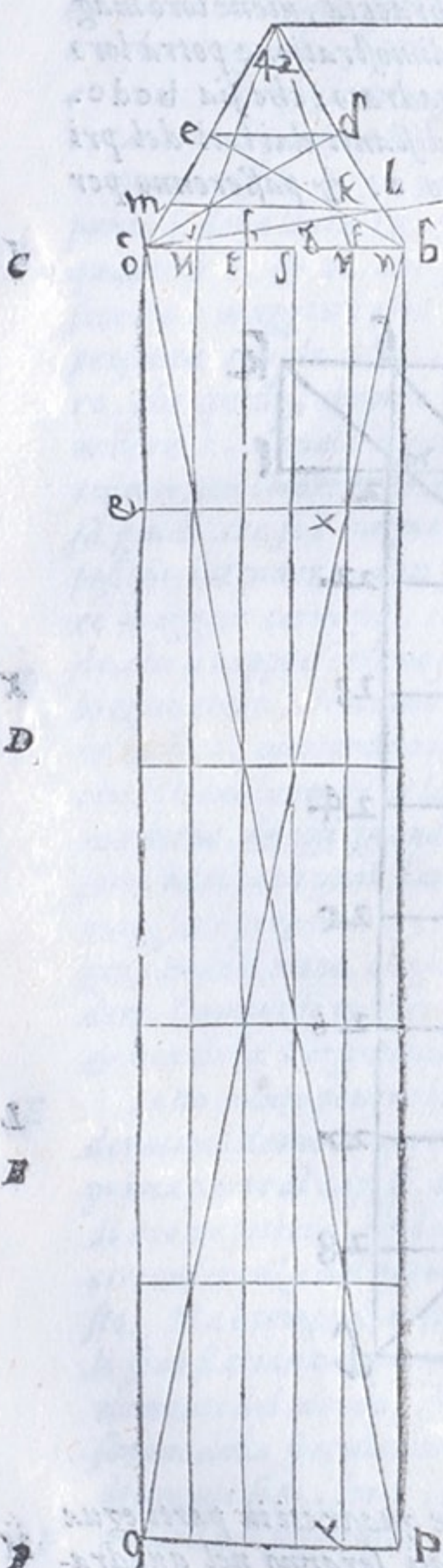

glierà bd. nel punto l. & ca. nel punto m. Dico hauere taglia to dal piano digradato un piano quadro, ilquale è blem. & si proua in questo modo. Facciasi uno quadrilatero in propria forma longo palmi cinquanta, largo dieci. nopq. & sia np. cinquanta, & no. dieci. sia tratta la diagonale nq. & partiscasi no. in cinque parti eguali. r. s. t. u. & dal punto r. sia tirata una linea egualmente distante ad np. laqual taglierà la diagonale nel punto x. & partirà la linea pq. nel punto y. & dal punto x. sia tirata la linea egualmente distante ad no. che partirà la linea np. nel punto z. & oq. nel punto &. i quali punti faranno uno quadrato, che serà noz&. in propria forma tagliato dal piano quadrangulare nopq. condotto dalla diagonale, che passa per lo punto x. & che diuide la linea ry. laquale è la quinta parte di no. come s'è detto essere bcde. digradato, & la linea bc. fatta eguale alla linea no. laquale è partita in cinque parti eguali, & presane una delle cinque, che è bf. & tiratala al punto a. che diuide la diagonale nel punto k. & tratta la egualmente distante, che passa per lo punto k. & diuide bd. nel punto l. & ce. nel punto m. Si come s'è preso la quinta parte di no. cioè r. & quella tirata egualmente distante ad np. che parte la diagonale nel punto x. & s'è tirato x. egualmente distante ad no. che diuide np. nel punto z. & oq. nel punto &. & perche la diagonale diuide la soperscie in propria forma, nella quinta parte noz&. così diuide la diagonale la soperscie digradata, come per li principij s'è ueduto.

Ma se egli non si sapeffe la lunghezza, ne meno la larghezza del detto piano, si trarrà dal punto a. una linea egualmente distante alla linea bc. della quantità, che s'hauerebbe posto il termine all'occhio dato: doue si farà il punto o. dalquale si tirerà la linea oc. che partirà la linea bd. nel punto l. ilquale punto ha tolto dal piano bcde. digradato la quantità bc. la-

E 2 quale

quale è bl . Sia poi tirata dal punto l . la egualmente distante alla linea bc . che taglierà la diagonale nel punto k . & cc . nel punto m . & a questo modo diremo, che $blcm$. sia il quadrilatero tagliato dal piano non quadrato $bcde$. perche la linea, che si parte dall'occhio o . & termina in c . & divide bd . in l . sicche c . si rappresenta all'occhio piu alto di b . la quantità di bl . come s'è dimostrato di sopra.

COME SI RISPONDA A QUELLI, I QUALI NEL PARTIRE il piano a braccia, viene loro maggiore lo scorcio, che il perfetto. Cap. VIII.



DIETRO dal borgo S. Stefano, ilquale hà lasciato alcune cose di Perspettiva, dalquale hò preso alcune delle sopraposte descrittioni, dice queste formali parole. Per leuare via lo errore d'alcuni, i quali non sono periti nella Perspettiva, & dicono, che molte fiate per diuidere il piano a braccia, viene loro maggiore lo scorcio, che il perfetto: Dico che la seguente dimostratione potrà loro leuare l'occasione di errare. Facciasi adunque uno quadrato, che sia $bcde$. di dentro del quale sene faccia uno altro, i cui lati siano egualmente distanti dai lati del primo: & sia $fg hi$. & tirerai le diagonali, lequali si taglieranno nel punto a . & passeranno per

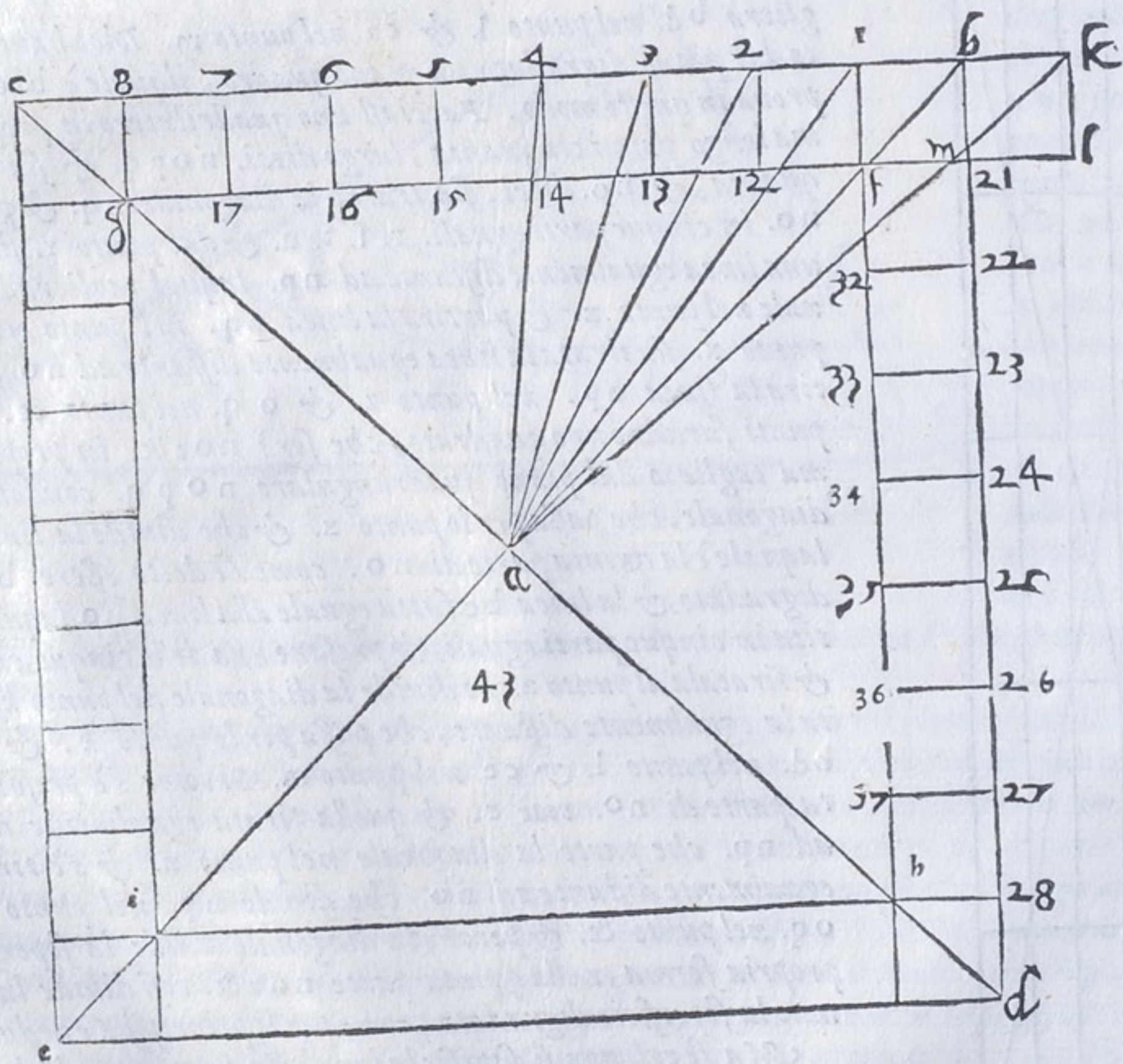

gli anguli del quadrato $fg hi$. Diuiderai poscia la superficie tra i due quadrati in parti eguali con i numeri di sopra. 1. 2. 3. 4. 5. 6. 7. 8. all'incontro de i quali seranno nel quadrato di dentro, i numeri 17. 16. 15. 14. 13. 12. & da uno angulo la lettera g . & dall'altro la lettera

A terza f. & similmente partirai il lato bd. con i numeri 21. 22. 23. 24. 25. 26. 27. 28. all'incontro de i quali seranno nel lato fh. i numeri 32. 33. fin 37. & tutte queste diuisioni, sono egualmente distanti, & quadrate, & rappresentate al punto a. (ilquale s'è posto per l'occhio) diuiso dalle diagonali bc. & dc. in quattro parti eguali, che ciascuna per se uolemo, che sia per un'occhio. percioche l'occhio è ritondo, & di fuori (come detto hauemo) non peruiene alla perfetta ritondità della quarta parte d'uno circolo. Si che diremo il punto a. essere quattro occhi. Vno è quella parte, che è opposta alla linea fh. l'altro opposto alla linea gf. il terzo alla linea gi. l'ultimo è opposto alla linea hi. percioche se sono quatro huomini, ciascuno, che riguarda alla sua facciata, fara quello istesso, che dicemo dell'occhio a. ilquale occhio facemo ritondo, & dalla

B intersecatione di due piccioli nerui uiene la uirtu uisua al centro dell'humore christallino & da quello si dilatano i raggi, e stendendosi dritamente diuidendo la quarta del circolo, fanno nel centro l'angolo dritto, & perche le linee, che esceno dall'angolo dritto terminano ne i punti fg. diremo, che la linea fg. è quella maggiore quantità, che l'occhio opposto possa uedere: perche se passasse la diagonale, seguirerebbe, che l'altro occhio fusse meno della quarta parte del tondo. Ilche non puo essere, perche le diagonali del quadrato perfetto diuideno il tondo in quattro parti eguali: si che fg. è nel maggior termine, che si possa uedere dall'occhio: per questo auuiene, che passando quel termine la quantità digradata uiene maggiore, che la non digradata, perche entra nella parte dell'altro occhio col uedere, & la proua è questa.

Facciansi b. 1. 2. 3. 4. 5. 6. 7. 8. c. al punto a. dico che la linea ab. diagonale passerà per lo punto f. della linea fg. & se aggiugni alla linea bc. la quantità bi. che sia bk. & aggiugni la quantità f. & 21. che sia 21. & l. poi tirata kl. farai il quadrato bkl. 21. uederai, che lo scorcio è maggiore che 21. & l. non digradato. per la quantità 21. & m. perche kl. si rappresenta eguale ad lm. ilquale è maggiore che l. 21. (come hauemo detto) lo scorcio maggiore, che quello, che non è scorcio, che non può essere, percioche l'occhio non può in quello termine uedere k. ilquale è parte dell'occhio opposto alla linea fh. Ma benche l'occhio ueda fg. lo intelletto non comprende, ne intende le sue parti, se non come una macchia ueduta da lungi, che non sa giudicare se è huomo, o altro animale cosi sono fg. al punto a. & perche le cose, che non si possono intendere, non si possono con ragione digradare, se non per macchie, è necessario pigliare maggior termine, che la linea fg. accioche l'occhio riceua piu facilmente le cose a lui opposte, che si rappresentano sotto minore angolo, che il dritto, percioche i tre componono uno triangolo equilatero, che tanto ha forza uno angolo, quanto ha l'altro, & perche questa linea uiene in radici, metteremo in numero uero, perche questo termine piu chiaro se intenda. Dicemo,

D che se il tuo lauoro è di larghezza di sette braccia, che tu stia da lungi a uedere per sei braccia, & non meno, & cosi quando fusse piu, che tu stia a proportion. Ma quando il tuo lauoro fusse meno di sette braccia tu puoi stare sei, & sette braccia da lungi col uedere, ma non ti puoi appresentare, con maggiore proportion, che da sei a sette, (come è detto) perche in quello termine l'occhio senza uolgersi uede il tutto, che se egli bisognasse uolgere, sarebbeno i termini falsi, perche sariano piu uederi. Dunque se tu obseruerai le ragioni, che hauemo dette, conoscerai, che il difetto è di que tali, & non della Perspettiua, se la cosa digradata uiene maggiore di quella, che non è digradata.

E Io ho uoluto ponere le parole istesse del sopradetto Pietro pittore, accioche si ueda quali considerationi deono hauere quelli, i quali uogliono praticare le cose della Perspettiua. Benche nella prima parte al cap. V. doue si ragiona della distanza. Io ho fondato il principio della proposta di Pietro pittore, & da quel luogo io ho corretto in alcuni luoghi quello, che egli dice. perche la circonferenza del nero dell'occhio non è tanta, che si possa abbracciare con la ueduta l'angolo giusto. Ma è tempo di uenire alla descrittione delle piante, secondo l'ordine de i corpi regolari, i quali sono stati in tanta consideratione appresso de gli antichi, che Platone per quelli significaua gli elementi del mondo, & il cielo istesso, & per la secreta intelligenza delle forme loro ascendeu al sommo della speculatione delle cose. & per corpi regolari egli intendeu corpi di molte faccie, & di anguli sodi, simili, & eguali, che erano circoscritti dalla ritondezza della Sphera, come si

F uederà nel seguente.

PIANTA DEL TRIANGULO, ET COME DAL
perfetto si fa il digradato. Cap. IX.



Il triangulo è la prima figura, che ci viene innanzi, perche ogni altra figura in quello si risolve, come dicono i Mathematici. questi è basa della Piramide, laquale è il primo corpo de i regolari, per la simigliante ragione, che il triangulo è la prima figura. Stando adunque nel modo predetto della figura triangulare. Sia il perfetto $abcd$. con le sue diagonali ac . & bd . & sia formato in esso il triangulo di anguli, & lati eguali 1. 2. 3. Siano poi tirate le linee da gli anguli del triangulo, ai lati del quadrato perfetto (come detto hauemo) si al lato di sotto, come al lato destro. Si che dall'angolo 1. cada la linea 1. 1. & dall'angolo 2. la linea 2. 2. ne accade tirare la linea dall'angolo 3. perche egli è nella istessa altezza nel perfetto appare dell'angolo 1. a i quali serue una istessa linea. Similmente siano tirate le linee da gli anguli detti al lato destro 1. 1. & 2. 2. come si uede nella figura E. Facciasi poi il quadro digradato in modo, che la linea ab . del perfetto sia commune al digradato. ilquale sia $abcd$. poi riporta lo spacio id . della linea dc . alla linea ab . & sia quello ai . riporta anche lo spacio della linea dc . che ed . alla linea ab . & sia quello $a2$. Finalmente riportalo spacio di . della linea di sotto alla linea ab . & a quello $b3$. & dai punti 1. 2. 3. segnati nella linea ab . tirerai i raggi drizzati all'occhio o . finche taglino la linea dc . del piano digradato. Dico, che sopra queste linee hanno da essere posti gli anguli del triangulo 1. 2. 3. del perfetto, ilche come si habbia a fare horati mostrerò, se auuer tirai, che le linee, lequali uanno da gli anguli del triangulo al lato da basso nel perfetto, possono, (& è meglio) essere tirate al lato di sopra, che è commune al perfetto, & al digradato. Piglia dal perfetto la distanza id . che è nella linea ad . & quella riporterai nella linea ab . commune al perfetto, & al digradato, dal punto a . uerso il punto b . & sia ar . similmente riporta la distanza $2d$. della linea ad . alla linea ab . commune. & sia quella af . Hora da i punti r . & f . tirerai alcune linee occulte, cioè, che si possino leuare, o cancellare, le tirerai (dico) all'occhio o . & doue quelle tagliano le diagonali farai punto, & posta la riga sopra quel punto, tirerai le linee egualmente distanti alla linea commune ab . & noterai doue quelle linee, ouero la riga taglierà le linee drizzate all'occhio, da

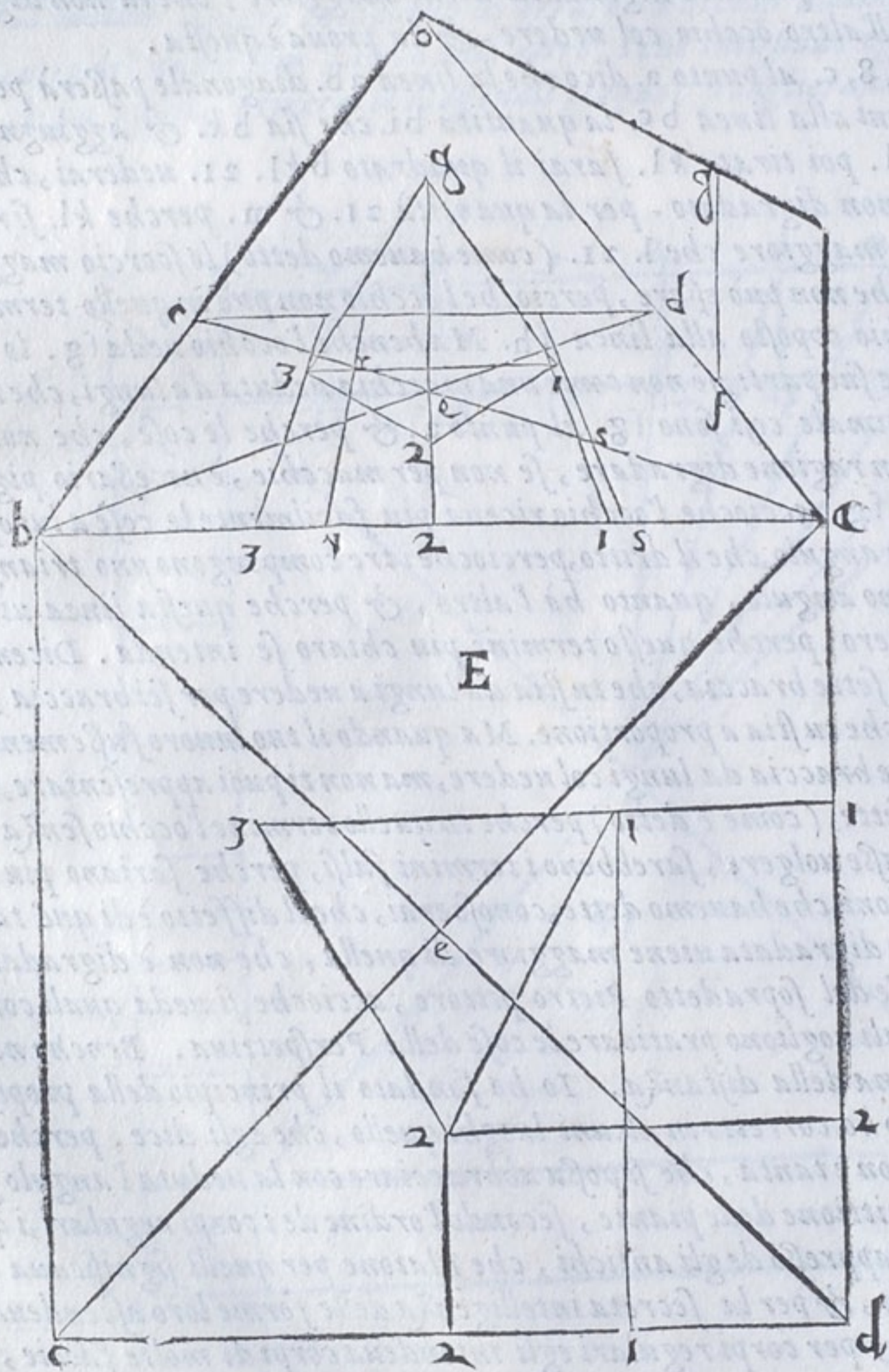

cioè, che si possino leuare, o cancellare, le tirerai (dico) all'occhio o . & doue quelle tagliano le diagonali farai punto, & posta la riga sopra quel punto, tirerai le linee egualmente distanti alla linea commune ab . & noterai doue quelle linee, ouero la riga taglierà le linee drizzate all'occhio, da

A da i punti ouero anguli del triangulo riportati alla linea *ab*. Come per esemplo. sopra la linea, che nasce dal punto *1*. segnato nella linea commune *ab*. ha da essere posto l'angolo *1*. del triangulo fatto nel perfetto. Et se tu uoi sapere in qual parte di quella linea si habbia a ponere l'angolo *1*. nel digradato. Vedi doue la linea occulta, che nasce dal punto *1*. taglia la diagonale *ca*. & iui fa punto *1*. sopra il quale poni la riga egualmente distante alla linea commune *ab*. & doue la riga taglia la linea, che viene dall'angolo *1*. fa punto *1*. & perche l'angolo *3*. è nella medesima altezza, segna anche nella linea dell'angolo *3*. segna (dico) *3*. & a questo modo hauerai segnato due anguli nel digradato cioè *1*. & *3*. Hora per ponere *2*. che il terzo angolo segnato *2*. uedi doue la linea occulta, che nasce dal punto *1*. taglia la diagonale *ac*. del digradato, & fatto iui il punto *1*. sopra ponerai la riga egualmente distante al lato commune *ab*. & doue la riga taglia la linea, che nasce dal segno *2*. nel digradato, segna *2*. che iui è, il terzo angolo del triangulo digradato di eguale ualore al triangulo del perfetto.

B Et seme dimandi, perche cagione si è tagliata nel digradato la diagonale *ac*. di sopra, dalla linea, che nasce dal punto *1*. & di sotto s'è tagliata la istessa diagonale nel punto *1*. dalla linea occulta, che uiene dal punto *1*. Risponderei, che tutti gli anguli, & tutti i punti, & tutte le linee, che sono nel perfetto rispondenti alle parti superiori delle diagonali, hanno simiglianti rispetti alle diagonali del digradato, & se sono di sotto nel perfetto, deueno anche nel digradato corrispondere, come praticando si conosce molto meglio, che ragionando. Ecco adunque con quale ragione si è posta la pianta della Piramide nel quadro digradato, come appare nella figura *E*. laquale ci seruirà poi al luogo suo nello alzare & drizzare la Piramide.

C COME SI FORMA LA PIANTA DEL CVBO
nel perfetto, & nel digradato. Cap. X.



I A il perfetto *abcd*. nelquale sia descritta la pianta del cubo con le antedette ragioni, perche è uno quadro perfetto. & sia quella. *1 2 3 4*. siano tirate le diagonali & da gli anguli del quadrato siano mandate al lato inferiore le linee *1. 1.* che seruirà anche al *3*. & *2. 2.* che seruirà al *4*. & similmente sia fatto nel lato destro. Sia poi fatto il quadro digradato, nella linea commune, delquale siano riportati dalla linea *dc*. i punti *1. 2. 3. 4.* è tratte le linee

D da quelli all'occhio, finche taglino la *dc*. del quadro digradato, si saperà come sopra quelle hanno da stare gli anguli del quadro digradato. & per porli drittamente farai in questo modo, piglia dalla linea *da*. del perfetto la distanza, o lo spacio *d. 2.* & *4.* è trapporta quello spaccio nella linea commune *ab*. dallo *a.* uerso il *b*. questi uenirà nel mezzo della linea commune, & taglierà le diagonali nel punto, doue s'incrociano, sopra il quale posta la riga egualmente distante alla linea commune *ab*. doue la riga taglia le linee, che uengono dal *4*. & dal *2*. farai punto dalla destra *2*. & dalla sinistra *4*. & per hauere gli altri due anguli, piglia dalla linea *da*. del perfetto lo spacio *d. 1.* & *13.* & riportelo nella linea commune dallo *a.* uerso *b*. & dal *b.* uerso *a*. questo caderà ne i punti *2.* & *4*. prima segnati, le linee de i quali tagliano le diagonali di sotto, & di sopra, ne i quali tagli posta la riga segnerai sopra la linea, che uiene all'occhio da i punti *1.* & *3.* di sopra *3.* & di sotto *1.* & a questo modo hauerai i due anguli restanti della pianta digradata, i quali congiunti con linee, ti daranno la pianta

E del cubo digradata, come si uede nella figura *I*. laquale ci seruirà poi nello alzare il cubo, però di quella con questo commune esemplo si piglierà al bisogno presente quello, che s'è detto.



Altri

Vn'altro modo è di riportare ne i piani digradati, le superficie dal perfetto, ilquale è questo. Sia il perfetto ABCD. con le diagonali AD. & BC. lequali si taglieranno nel punto E. sopra'lquale fatto il circolo occulto si descriuerà una superficie di sei lati eguali fgHIKL. Dai quali punti caderanno sopra CD. le linee HM. fKN. gLO. IP. Sia Prolongata la linea CD. altrettanto nel punto Q. & lo spacio DQ. sia partito egualmente in S. con la linea RS. R. cada giustamente sopra Q. la linea TQ. & sia l'occhio in T. alquale vadino i raggi. CT. MT. NT. OT. PT. i quali taglieranno la linea BD. ne i punti abcde. siano poi tirate le linee AT. fT. gT. HEIT. KT. & LT. lequali taglieranno la linea BD. ne i punti f. g. h. i. k. l. siano poi da i punti a. b. c. d. e. che sono nella linea BD. tratte le linee egualmente distanti a DQ. nella linea QT. i qua-

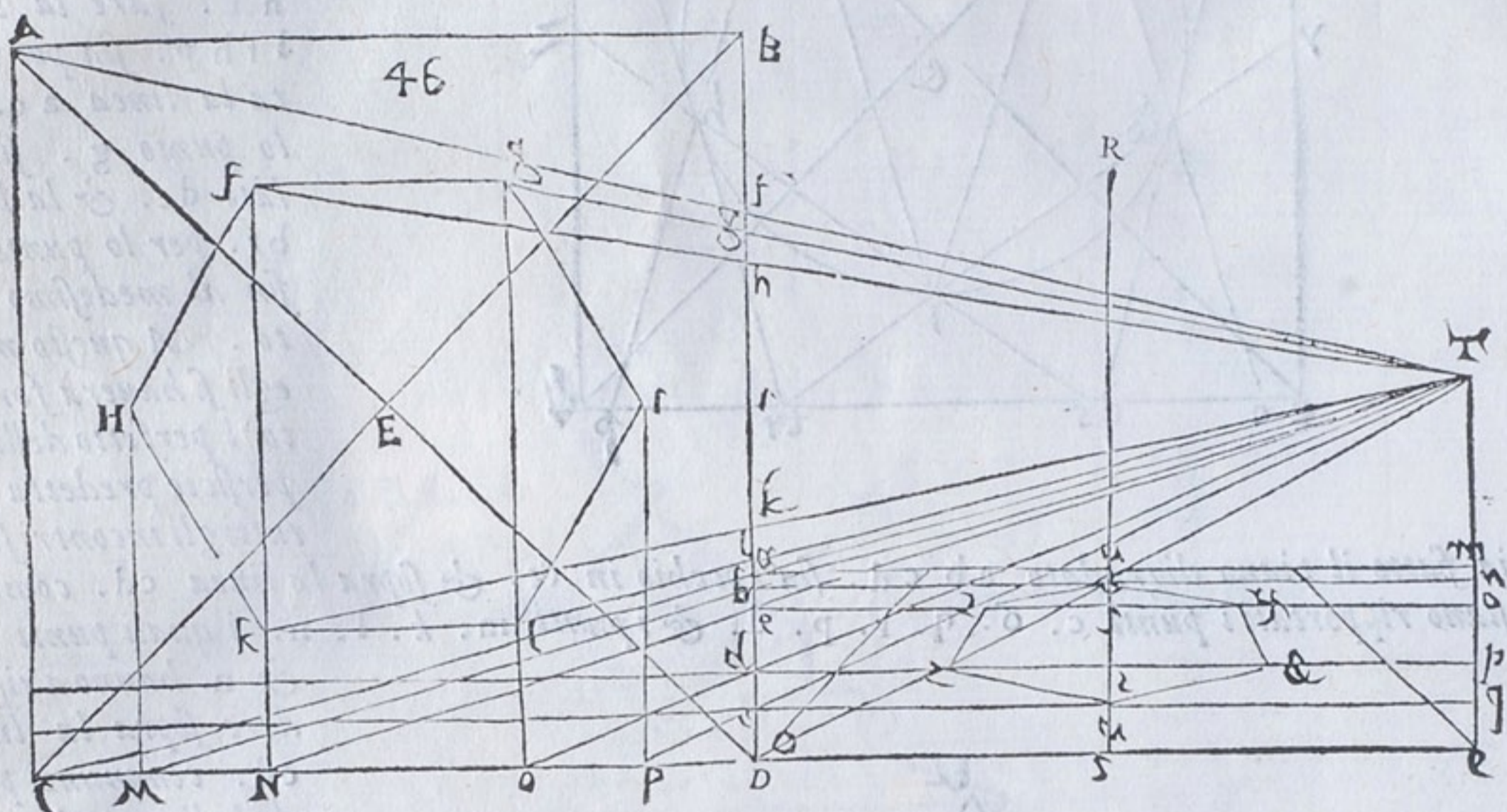

li punti faranno le linee a m. b n. c o. d p. e q. Queste linee taglieranno la linea Rf. ne i punti V. r. f. t. u. sia poi riportato lo spacio della linea BD, che è da f. ad I. nella linea a V m. di modo che, & dal punto V, uerso a. & dal medesimo punto uerso m. sia posto quello spacio sopra a m. & dalla sinistra sia x. & dalla destra y. & x y. sia lo spacio del lato di sopra del quadro digradato. Trapporta dalla linea BD. lo spacio i l. ouero i g. che tutto è uno, sopra la linea d t p. & posto il compasso segna dalla sinistra, z. & dalla destra, &. Con lo istesso modo riporterai lo spacio i k. dalla linea BD. nella linea e f o. segnando da uno lato z. & dall'altro p. le linee b n. & c q. tagliano la linea Rf. ne i punti r. & u. iquali sono due anguli della detta figura, & gli altri sono z. &. z. p. che legati insieme con le linee rappresentano la figura digradata, come si uede nella figura 46. & qui sia fine alla seconda parte, nellaquale si è trattato della Ichographia. Seguita che si uenga alla Terza, nellaquale si tratta della Orthographia, cioè della eleuatione dritta de i corpi, dalle piante loro.

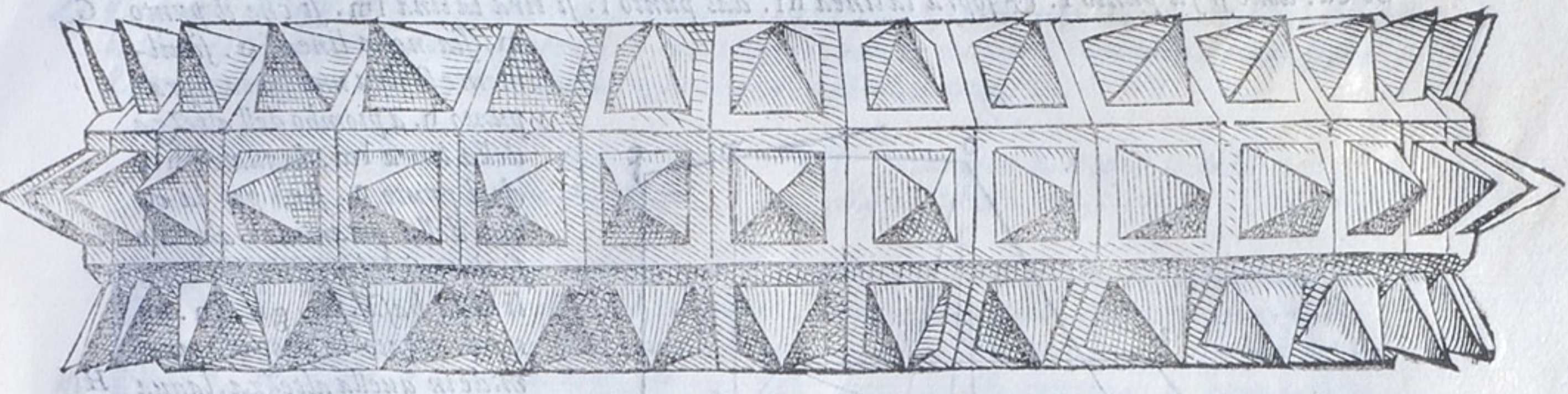

L A T E R Z A P A R T E,
 Che tratta del modo di leuare i cor-
 pi dalle piante.

T R E M O D I D I L E V A R E I C O R P I
 dalle piante. Cap. I.



RE sono i modi piu vsitati da leuare i corpi dalle piante loro, de i quali il primo è il seguente. Sia dato il piano digradato a b c d. nelquale sia la pianta triangulare digradata e g i. & l'occhio o. il centro b. siano sopra i punti a. & b. del quadro digradato drizzate linee di quella altezza, che uogliamo, che sia alta la piramide, & siano quelle a f. & b k. & sia tirata la linea f k. laquale ci serue per l'altro piano. però sia no tirate da i punti k. & f. le linee ouero i raggi k o. & f o. Siano poi sopra i punti c. & d. del primo piano digradato tirate le linee d m. & c l. fin alle linee k o. & f o. se tirerai una linea da l. ad m. hauerai digradato il secondo piano che è f k l m. sia questo piano diuiso dalle diagonali f m. & l k nel punto n. dalquale cada la linea n h. nel punto h. ilquale è nello incrocciamento delle diagonali del primo piano. & e centro della basa della piramide siano poi al punto n. tirate le linee da gli anguli della basa digradata. & siano n e. n g. n i. & a questo modo si hauerà leuato la piramide sopra la sua pianta digradata, come appare nella figura A. & con questa uia si può facilmente leuare ogni corpo.

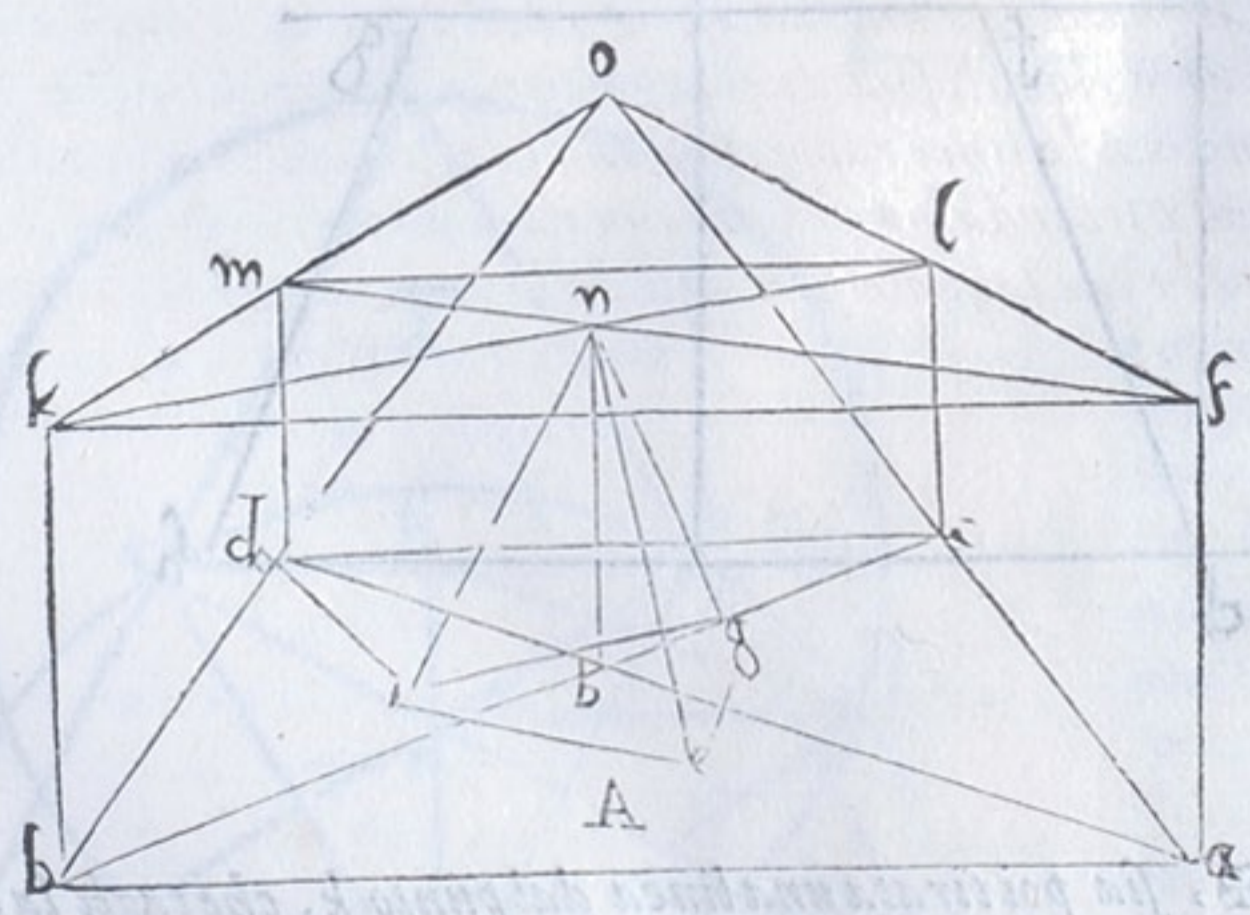

Il secondo modo è quasi lo istesso col precedente. peroche digradato il quadro & posta in quello la basa i f g. con le regole di sopra. si drizza sopra l punto a. della linea commune la linea a f. dell'altezza, che si uole la piramide & dal punto f. si tira una linea all'occhio o. poi dal centro della basa h. si tira una linea fin al la-

to ca.

to ca. done si fa punto l. & sopra la linea hl. dal punto l. si tira la linea lm. si che il punto G

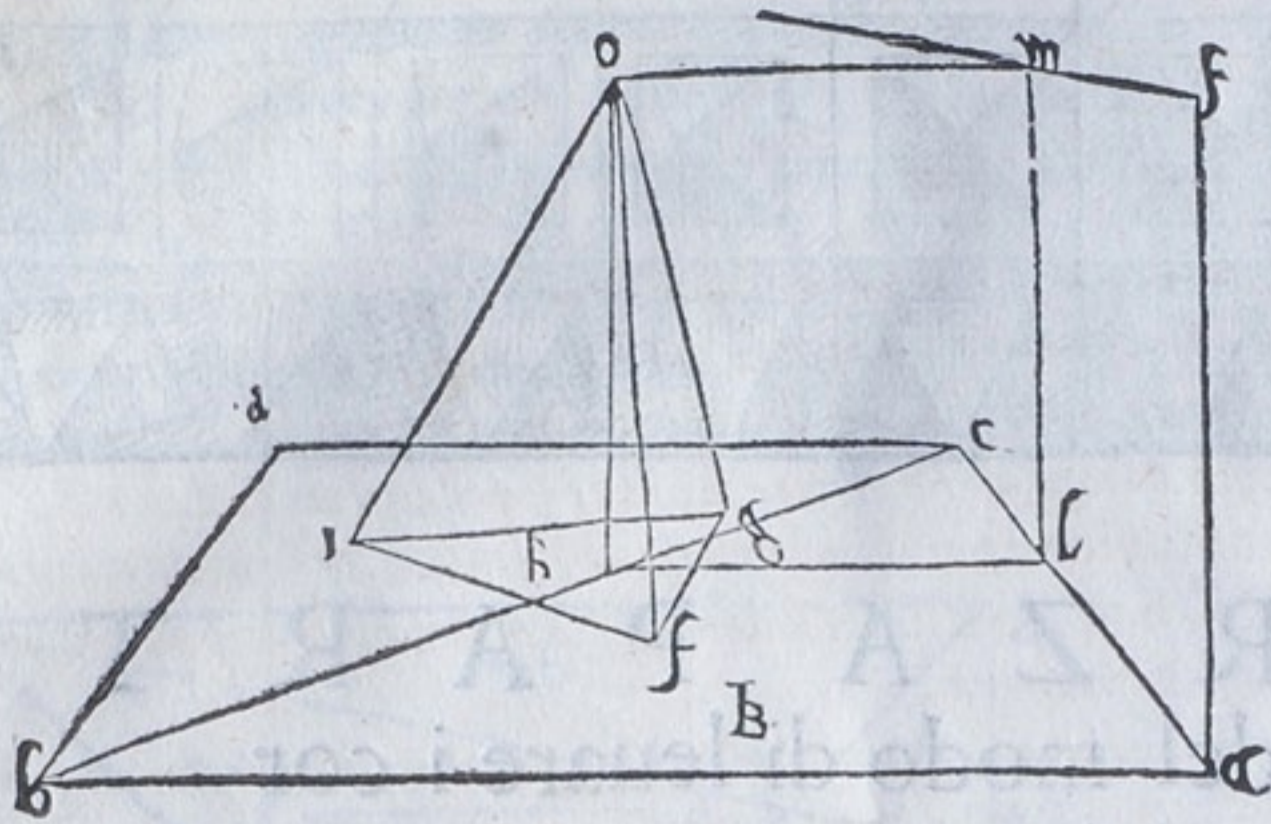

m. sia nella linea fo. simil-
mente si tira una linea sopra'l
punto h. a piombo dell' altezza
della linea lm. laquale è hn.
& il punto n. serà per la ci-
ma della piramide: alquale
se tirerai le linee da gli angu-
li della basa, fn. gn. in. ha-
uerai alzato la proposta pira-
mide in quella altezza, laqua-
le serà ifgn. Questo modo in
virtu e il precedente, et si uede
che è nato dalla elettione di
chi uole praticare un' istessa
cosa con modo diuerso. come si
uede nella figura B.

Il terzo modo di leuare è questo. Sia il perfetto abcd. & il suo piano digradato, secondo il
modo detto nella figura 46. della seconda parte, & sia d fgh. Bisogna poi uolendo alzare al-
cuno corpo in quello, pigliare l' altezza, che si uole di quel corpo, & ponerla dal punto c. al
punto a, del perfetto. nel punto i. & dal punto i, all'occhio o, tirare il raggio i o, ilquale ta-
glierà la linea db, del perfetto in k, & dal punto i, alla linea bd. del perfetto sia tirata la li-
nea ie, ad anguli giusti & prolungata fino al punto n, & da i punti e, & n, siano tirati i raggi

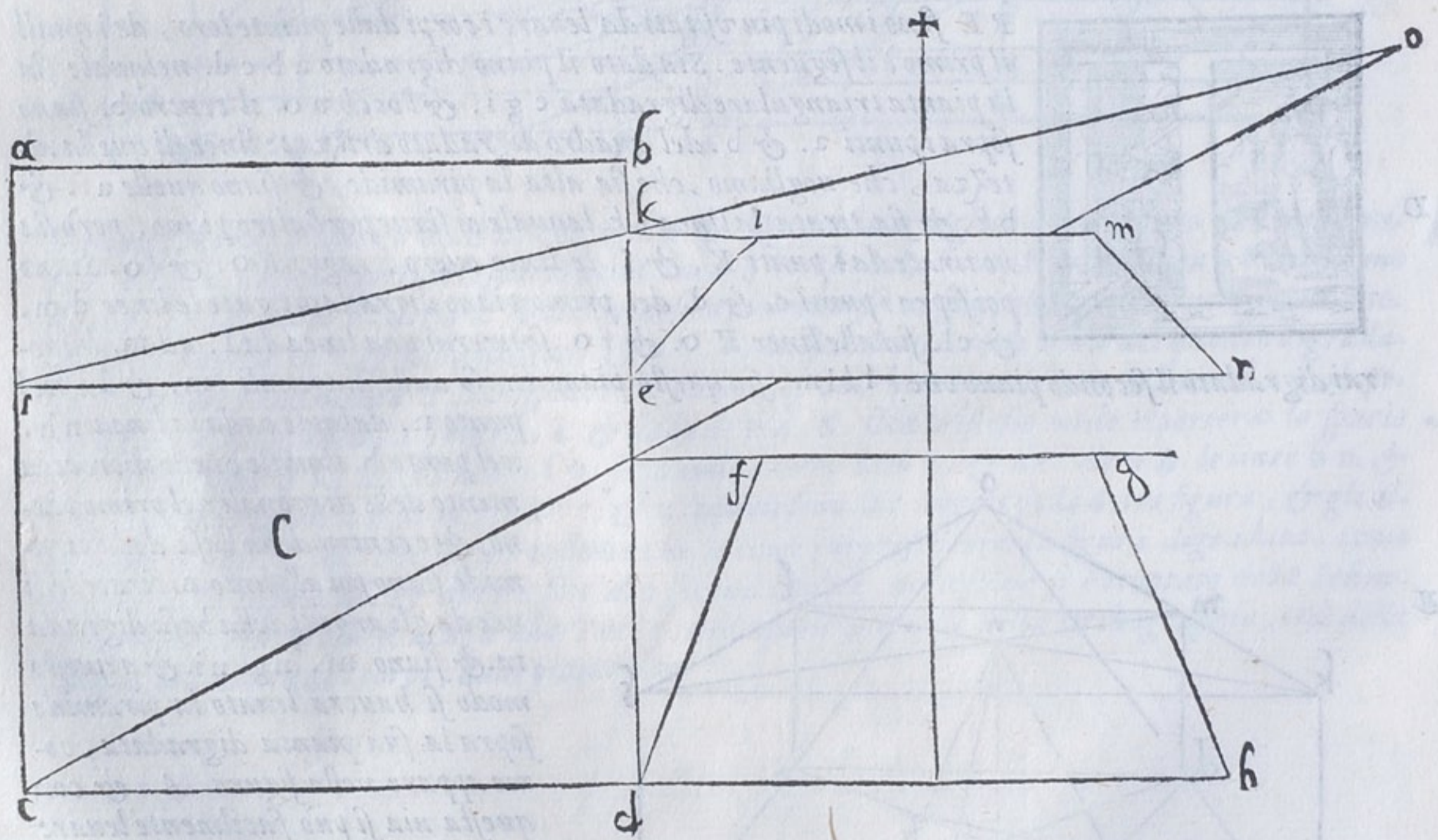

A gli anguli della pianta corrispondenti, si formerebbe il corpo desiderato di otto superficie, dellequali sei sarebbero quadrangolari, & due esagone, perche si come si è leuato un piano sopra l'altro nella figura C. così si leuarebbe ogni figura in essa descritta,

SPIEGATURA, DRITTO, ET ADOMBRATIONE della Piramide. Cap. II.



B EL descriuere i corpi si seruerà quest'ordine, che nel primo luoco ponere mo le loro spiegature, dappoi le loro piante perfette, & digradate, & finalmente i dritti, & le loro adombrationi. Spiegature io intendo le descrizioni delle figure aperte, dellequali si fanno i corpi sodi piegandole insieme per dimostratione del uero, cosa ueramente comoda per la pratica, & diletteuole per formare molti corpi in lanterne, & altri usi di piacere.

La piramide adunque è uno corpo di quattro faccie triangolari, di anguli, & lati eguali, la cui spiegatura è la figura D, & se egli si piegerà la carta descritta & con colla gentilmente si uniranno i lati di quella, si formerà la piramide uera, & esemplare la quale è composta di quattro piani triangolari (come s'è detto) & ha quattro anguli sodi, & acuti, sei lati, & dodici anguli piani acuti. Formata adunque la pianta della piramide si nel perfetto, come nel digradato. secondo la regula sopraposta della figura E. egli bisogna drit-

tarla come si conuiene, alche fare ci gioua la seguente descrizione. Dato ci sia uno semicircolo nel centro a. il cui diametro sia de, & sopra il semidiametro da, sia posto uno triangulo di lati eguali abd, & sopra il semidiametro ab. sia formato il triangulo abc, & finalmente sopra la linea ac, sia formato il triangulo ace. sia poi tirata una linea dal d, al c, & un'altra dallo c, al b. lequali si taglieranno nel centro del triangulo abc, nel punto i, dalquale punto sia tirata una linea uerso il lato bd, fino alla circonferenza nel punto h, laqual linea hi, serà l'altezza perfetta del corpo piramidale, come appare nella figura F.

C Ma che uero sia, che la linea hi, sia l'altezza della piramide, egli si conosce in questo modo. Sia tirata dallo augulo a, per lo centro i, una linea alla linea bc. nel punto k, & centro k, spatio Ka, sia fatto il circolo ah, & da k, sia tirata la linea kh, & da h, la linea ha, & essendo la linea kh, & ha, dal centro alla circonferenza del circolo ah, seranno eguali, & similmente essendo le linee ab, & ah, dal centro alla circonferenza del semicircolo dc, seranno eguali, & perche ak, e la linea diametrale del triangolo abc, & ab, la linea laterale essendo tanto kh, quanto ka, & tanto ah, quanto ab, seguita che la linea hi, sia la uera altezza, perche il corpo piramidale ha le linee laterali opposte alla sue superficie, o faccie. Et perche egli si possa dalla sopraposta figura F. trarne anche la spiegatura della piramide, dirò che facendosi

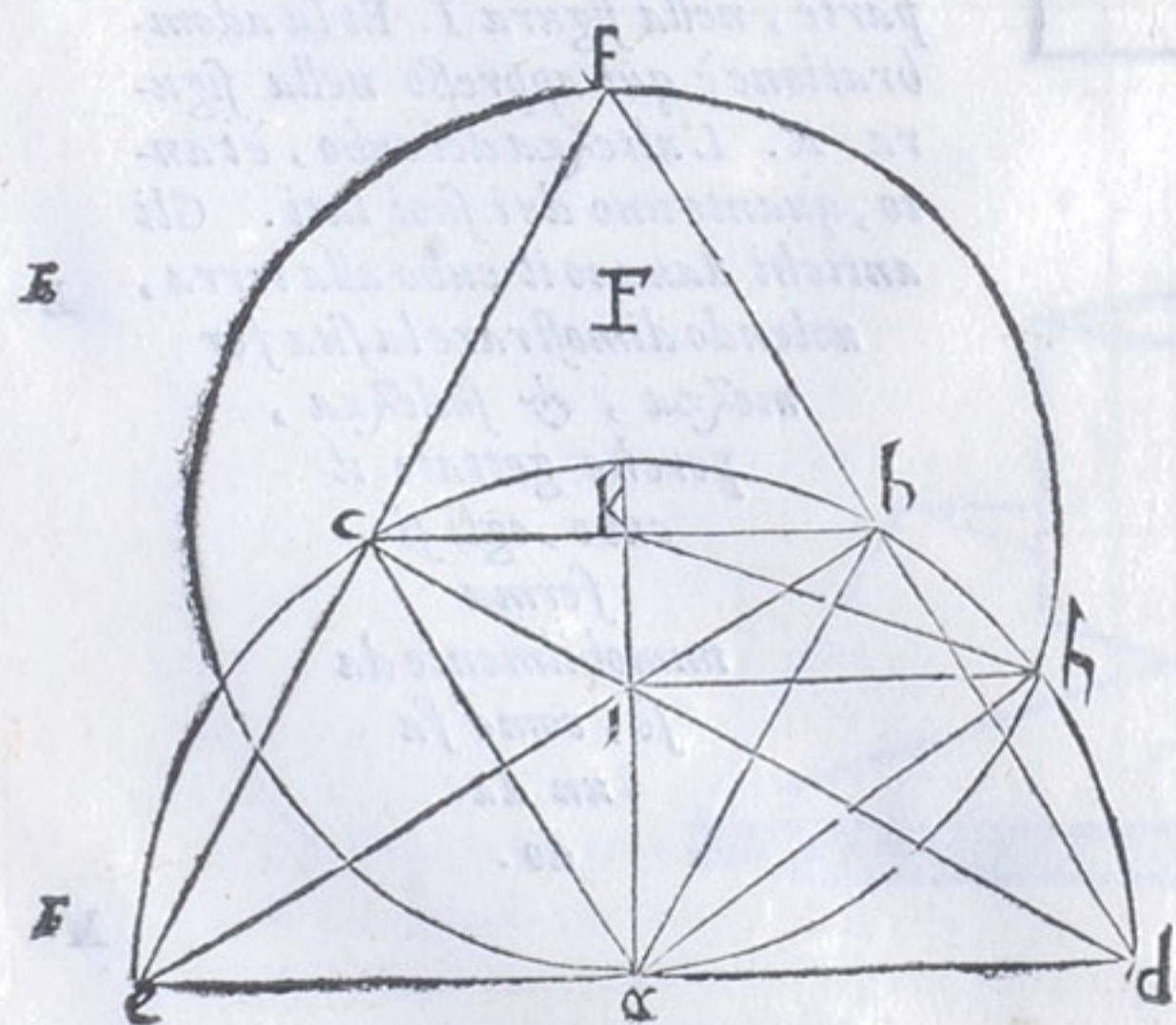
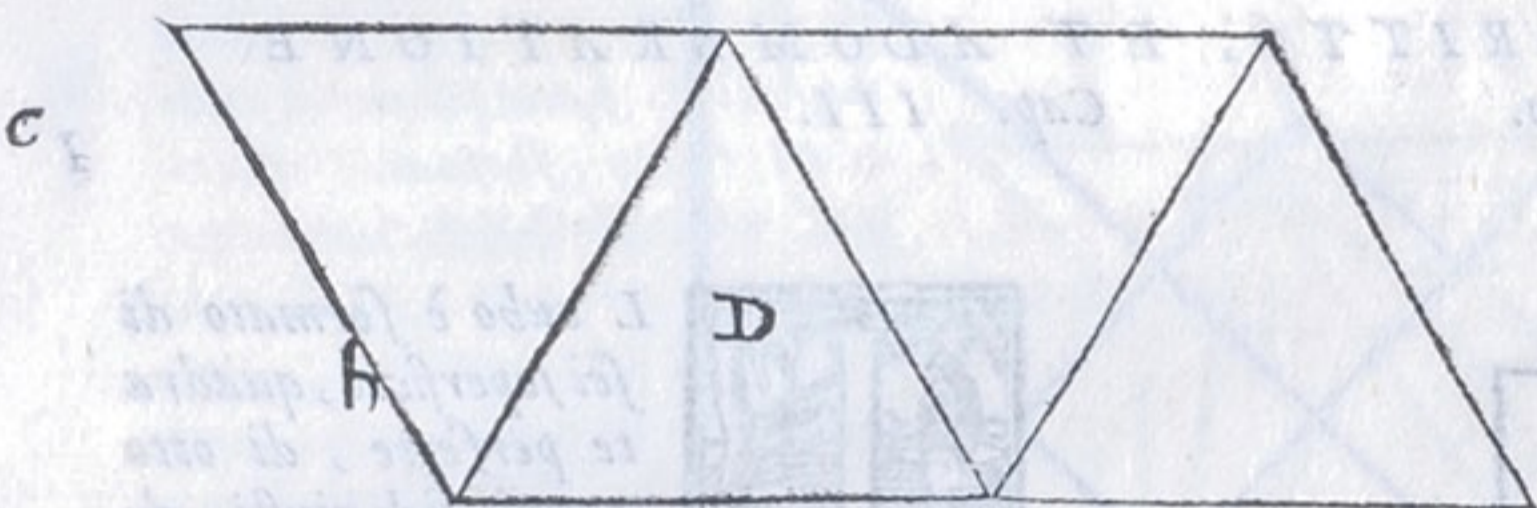

uno triangulo di lati eguali sopra la linea bc, hauemo dalla detta figura compresi in essa quat-

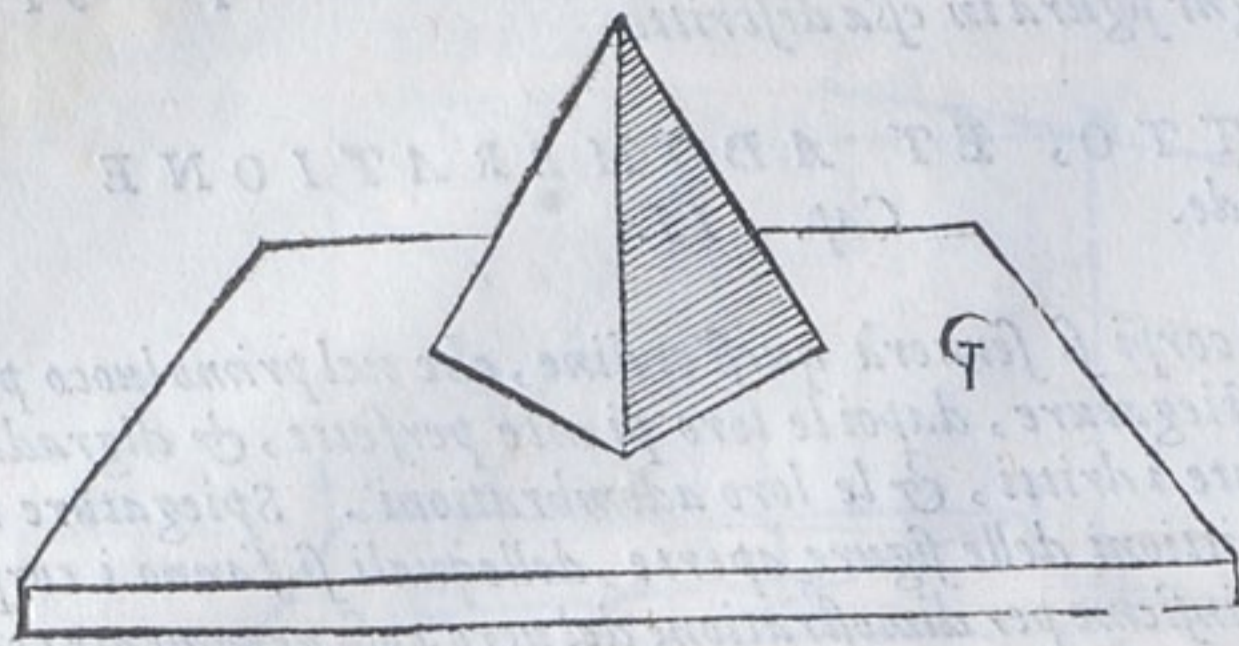

tro trianguli cioè abd, abc, ace, & bcf, i quali piegati, & incollati insieme, formeranno il sodo della piramide. Dalla figura E. sopraposta si ha la pianta, & il dritto della piramide. Verò è che l'altezza di quella fu posta senza la sua uera misura. Ma il modo è quello istesso.

L'adombratione della piramide è facile, come si uede nella figura G. nellaquale la piramide è posta in Perspettiua, & adombrata come appare.

SPIEGATURA, DRITTO, ET ADOMBRATIONE
del cubo. Cap. III.

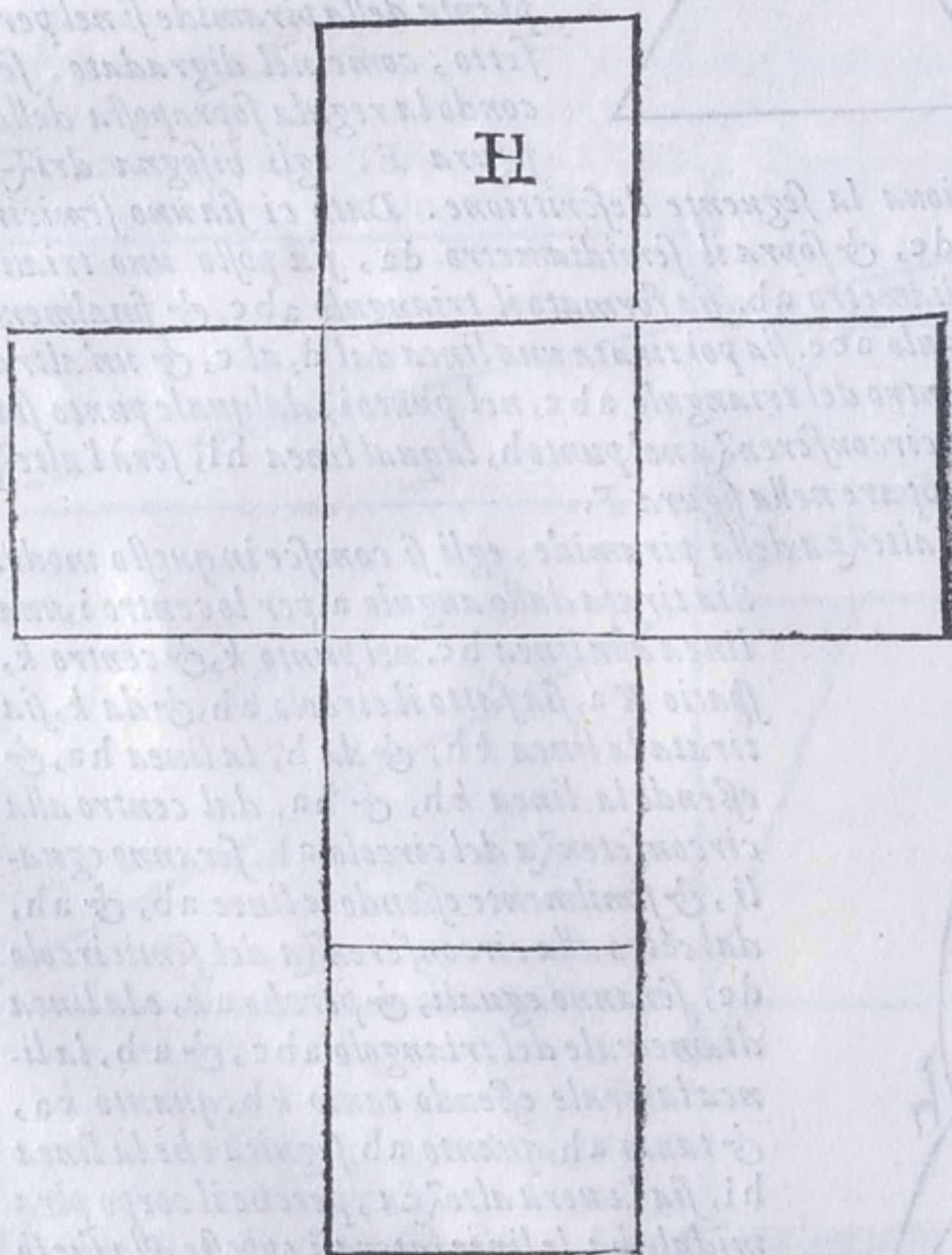

L cubo è formato di sei superficie, quadrate perfette, di otto anguli sodi giusti, & di uentiquattro piani, & dodici lati, come dimostra la sua spiegatura nella figura H. laquale serrata in corpo rappresenta il uero cubo.

Quanto appartiene alle piante si nel perfetto, come nel digradato, & dello impie egli si può trarre dal decimo capo della seconda parte, nella figura I. Et la adombratione è qui appresso nella figura K. L'altezza del cubo, è tanto, quanto uno de i suoi lati. Gli antichi dauano il cubo alla terra, uolendo dimostrare la sua fermezza, & sodezza, perche gettato il cubo, egli si ferma immobilmente da se, come fa un dado.

M

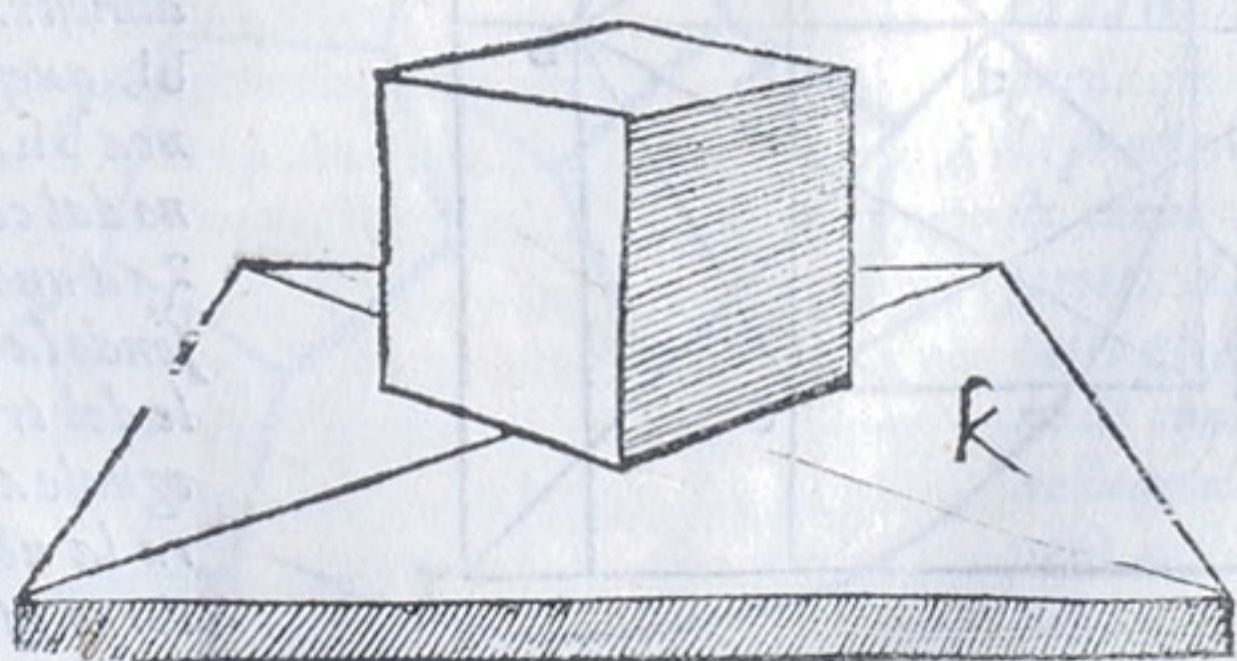
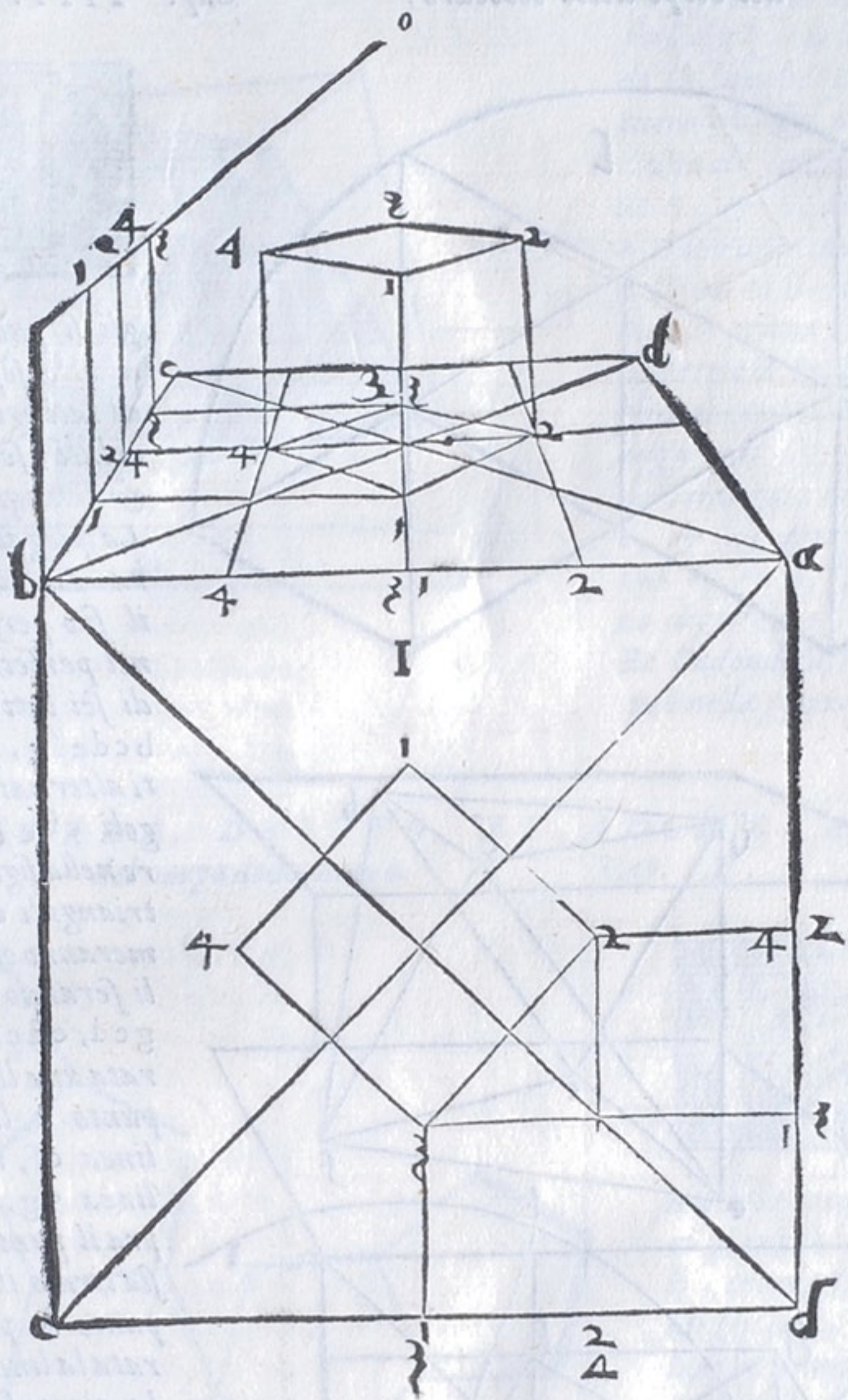

SPIEGATURA, DRITTO, ET ADOBRATIONE
del corpo detto octoedro. Cap. IIII.

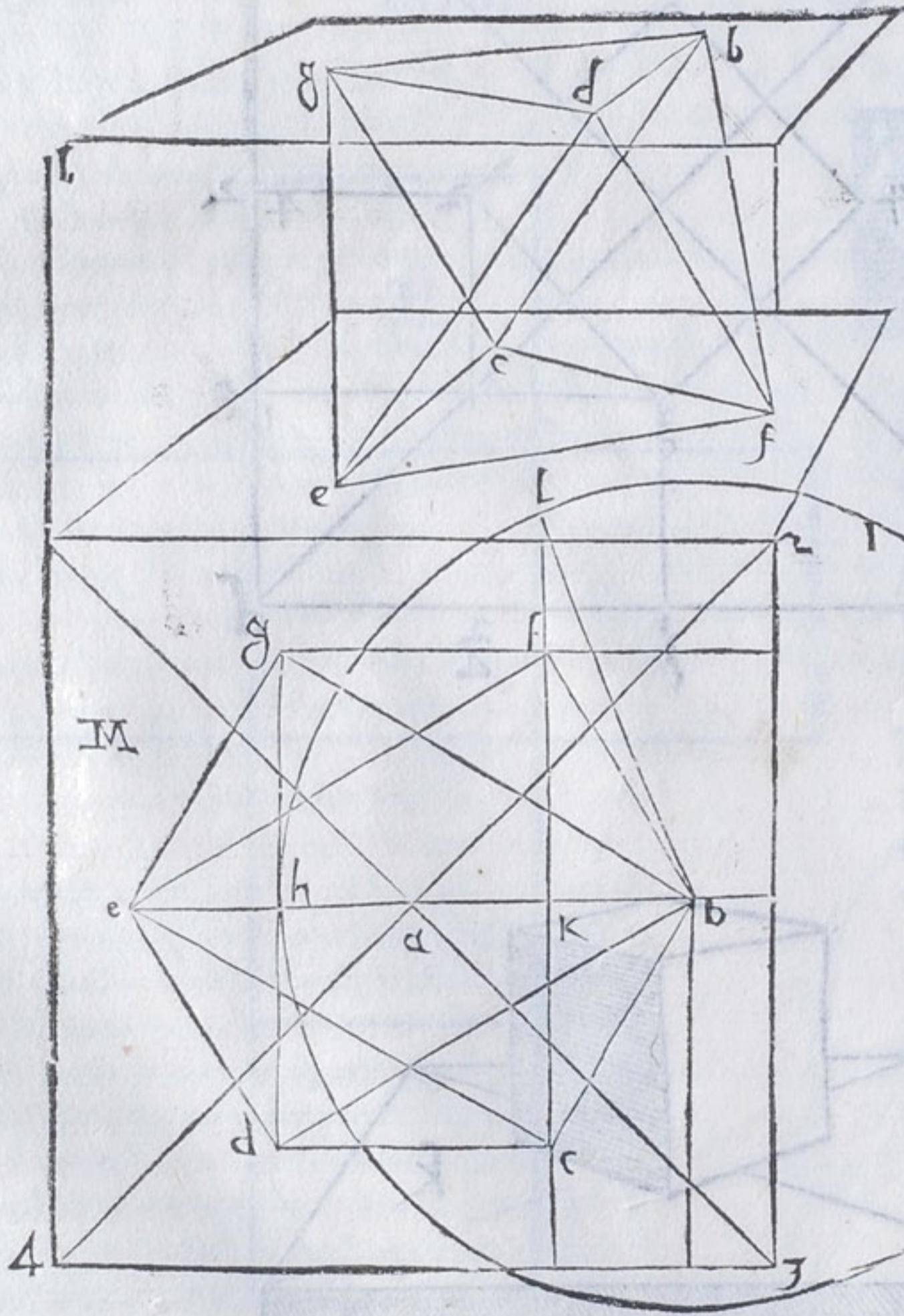
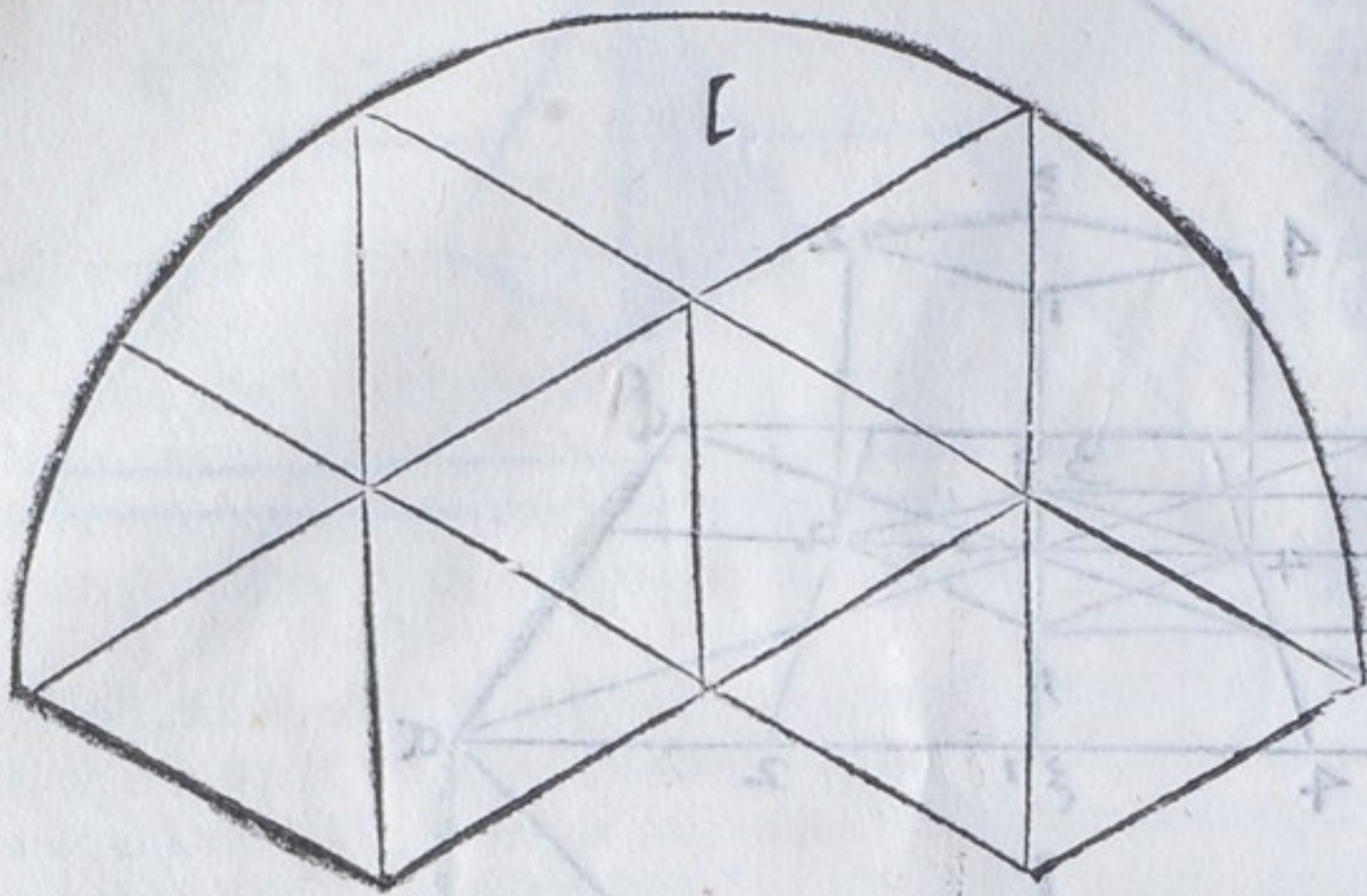

L corpo detto octoedro da Mathematici, perche ha otto facie, sopra lequali egli si può posare, è formato di otto superficie triangulari di lati eguali, è contiene dodici lati, sei anguli sodigiusti, & ventiquattro acuti piani. La spiegatura sua è alla figura L. Il modo di ritrouare il suo perfetto è questo. Sia nel perfetto posta la superficie di sei lati, & anguli eguali bcdefg, siano poi per li punti alternati, formati i triangoli cfe. & bdg. come appare nella figura M. Questi due triangoli cfe & bdg, formeranno otto trianguli, i quali seranno cfe, bdg, bfg, ged, edc, dcg, cbi, si tirata una linea dal punto b, al punto e, laquale taglierà la linea cf, nel punto k, & la linea dg, nel punto h, & sopra il punto b, e spazio bh, sia tirato il circolo bi, & dal punto k, per lo punto f, sia tirata la linea al punto l, fin' alla circonferenza del circolo hi, questa linea kl, serà l'altezza del detto corpo octoedro. Et che questo sia uero si dimostra. sia tirata la linea bl, questa serà eguale alla linea bh, perche amendue uanno dal centro alla circonferenza d'uno circolo istesso, & essendo la linea bh, diametrale del triangulo bdg, & bl, eguale a quella la linea lk, serà la uera altezza del detto corpo, formato di otto trianguli eguali al triangulo cfe, perche la linea bh, è la larghezza ma non ad angulo giusto,

A sto, perche se fusse ad angulo giusto, il punto k, sarebbe sopra il punto b. Sia adunque il perfetto 1 2 3 4. nelquale sia la pianta del predetto corpo b c d e f g, sia l'occhio doue concorreno le linee

che si parteno da i punti 1. & 2. sia l'altezza dell'altro piano secondo la lunghezza della linea kl, ouero bh, dal punto i, al punto l, dalquale sia tirata la linea del piano 5, & 6, di modo che si formi il piano digradato, 5 6 7 8, nelquale si formera il triangulo b d g, si come nel primo piano digradato s'è descritto il triangulo c e f, & legherai con linee gli anguli del triangulo di sopra, con gli anguli del triangulo di sotto d, con e, & f, & b, con c, & f, & g, con c, & e, come si uede nel piano digradato della figura M, Et l'adombratione del detto corpo è nella figura N.

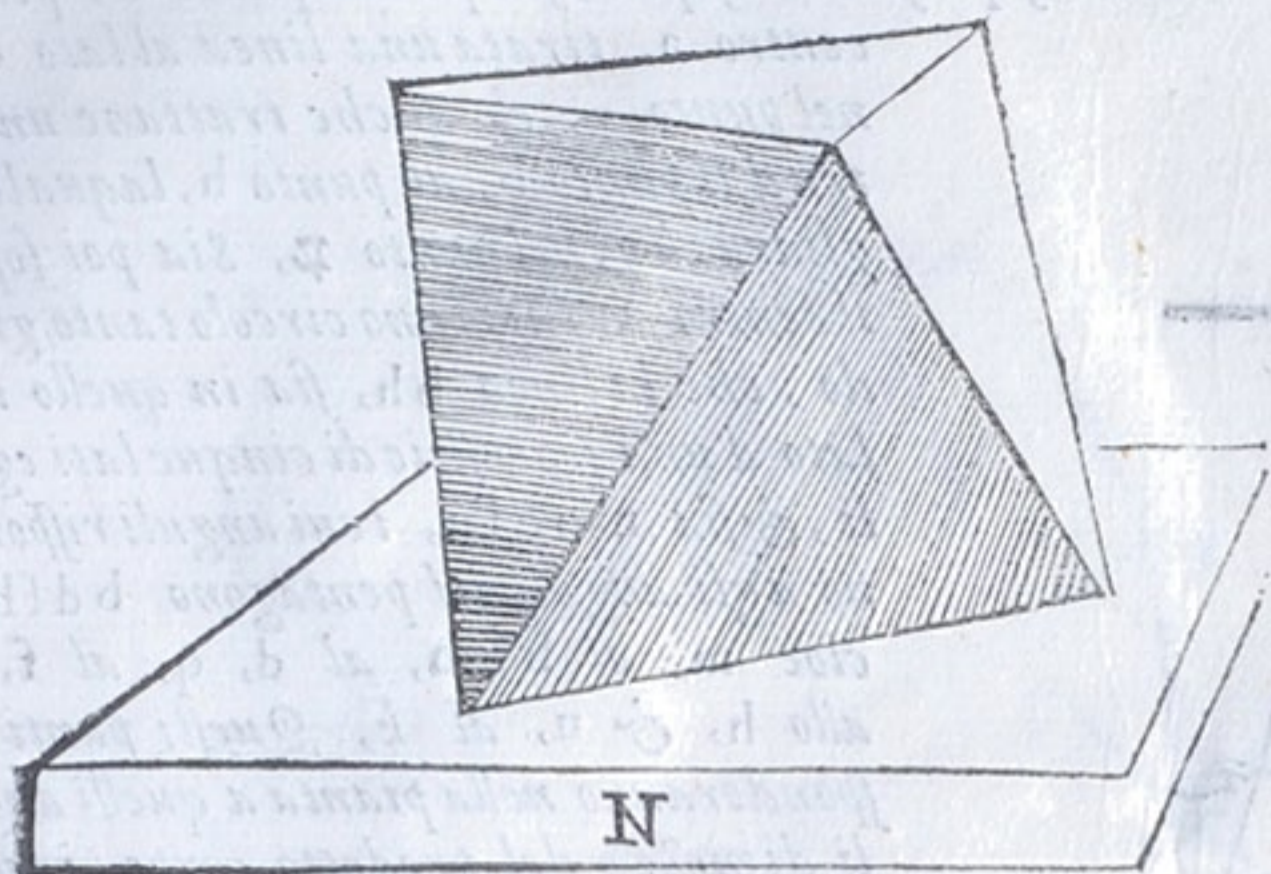

SPIEGATURA, DRITTO, ET ADOMBRATIONE del corpo dodecaedro. Cap. V.



GLI si forma uno corpo regolare di dodici faccie di cinque lati l'una, ilquale si chiama dodecaedro, perche ha dodici

piani di lati, & anguli eguali, trenta lati, uenti anguli larghi sodi, & sessanta anguli larghi piani. La cui spiegatura è nella figura O, il perfetto di questo corpo praticando si fa ad un modo, ma dimostrandosi con ragione di Geometria si fa ad un'altro. Io ponerò qui appresso quello, che appartiene alla pratica. Et perche tutti questi corpi regolari sono circoscritti dalla sphaera, cioè con tutti gli anguli loro toccarebbe no la concaniata d'una sphaera nellaquale fussero rinchiusi, però nella formatione delle loro piante perfette, si formano in uno circolo.

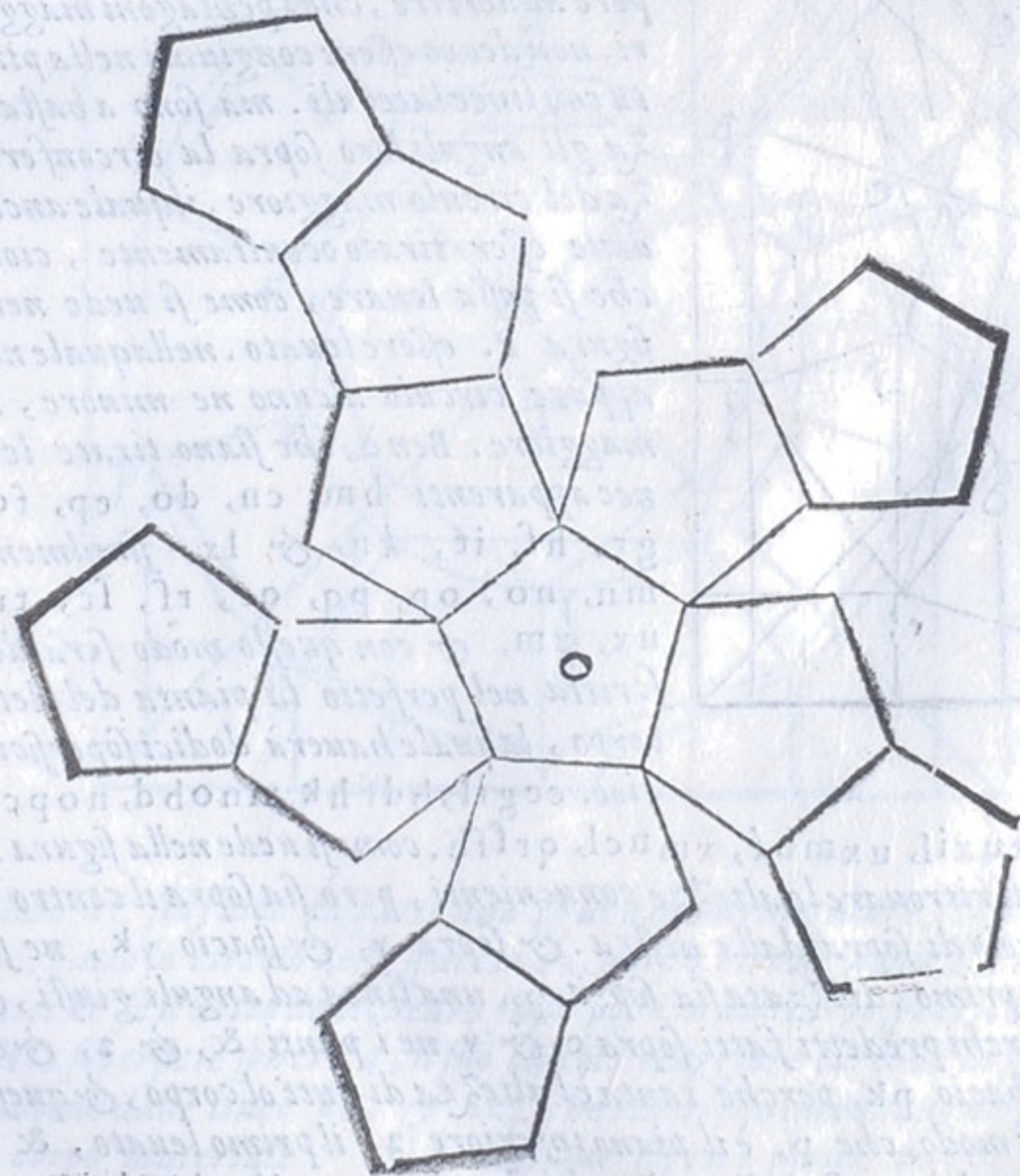

Facciasi adunque sopra'l centro a , uno circolo, & sia partito in dieci parti eguali $b, c, d, e, f, g, h, i, k, l$, & alternamente sopra quelle parti facciansi due soperficie di cinque lati eguali, l'una sia $bdfhk$, l'altra $cegil$, & questa è per la pianta di quella soperficie, che possa nel piano, & la $bdfhk$. per la pianta della soperficie di sopra, sia poi dal punto k , per lo

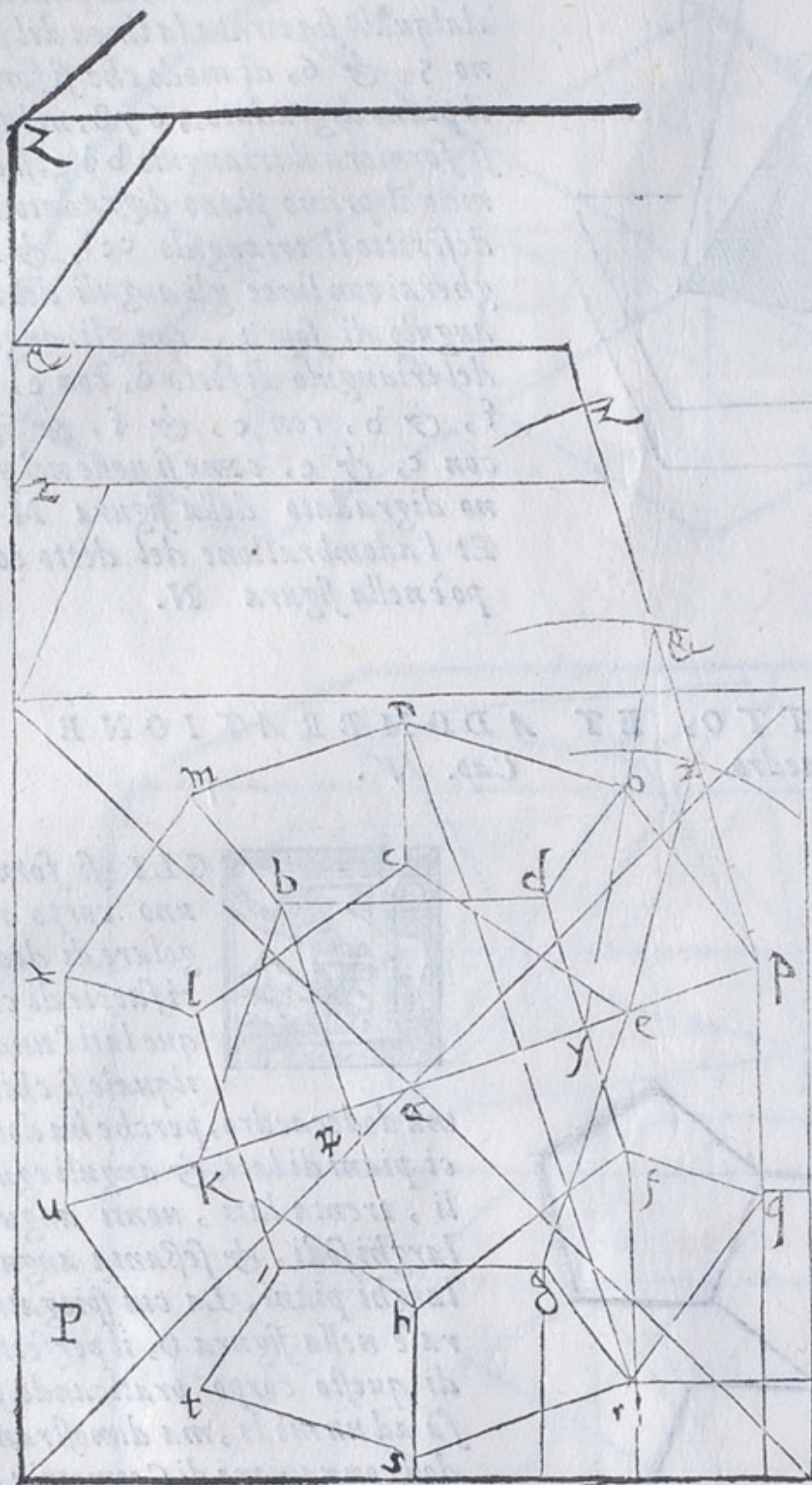

centro a , tirata una linea al lato df , nel punto y , & anche trattane un'altra dal punto b , al punto h , laquale tagliarà ky , nel punto φ . Sia poi sopra il centro a , fatto uno circolo tanto grande, che la linea bh , sia in quello uno lato d'una soperficie di cinque lati eguali, & sia $moqfu$, i cui anguli rispondino agli anguli del pentagono $bdfhk$, cioè m , al b , o , al d , q , al f , u , al h , & u , al k . Questi punti risponderanno nella pianta a quelli anguli di mezzo del predetto corpo, i quali sono eleuati dalla pianta, & perche ci è un'altro ordine di anguli eleuati, però nella pianta del perfetto, quelli si fanno così. Facciasi un'altro pentagono nel circolo maggiore. i cui anguli siano n, p, r, t, x , i quali rispondino a gli anguli del pentagono minore n, a, c, p, ad, e, r , al g, t , allo i, x , ad l . Dei però auuertire, che i pentagoni maggiori, non deono essere congiunti nella pianta con linee laterali. mà sono a bastanza gli anguli loro sopra la circonferenza del circolo maggiore, ilquale anche deue esser tirato occultamente, cioè, che si possa leuare, come si uede nella figura P . essere leuato. nellaquale non appare circolo alcuno ne minore, ne maggiore. Benè, che siano tirate le linee apparenti $bm, cn, do, ep, fq, gr, hf, it, ku, \& lx$, similmente $mn, no, op, pq, qr, rf, st, tu, ux, xm$, & con questo modo serà descritta nel perfetto la pianta del detto corpo, laquale hauerà dodici soperficie. cioè. $cegil, bdfhk, mnobd, nopce,$

$opqfd, pqrge, rstgi, stukh, tuxil, uxmbk, xmncl, qrffh$. come si uede nella figura P .

Finita la pianta, fa di bisogno di ritrouare le altezze conuenienti, però sia sopra il centro c , & spacio cc , tirato un'arco di circolo di sopra dalla destra. & sopra y , & spacio yk , ne sia tirato un'altro alla istessa parte del primo, drizzata sia sopra p , una linea ad anguli giusti, & sia quella pz , questa taglierà gli archi predetti fatti sopra c , & y , ne i punti $\&$, & z , & deue essere tanto longa, quanto è lo spacio pk , perche tanta è l'altrezza di tutt'ol corpo, & questi tagli $z, \& z$, seranno le altezze di modo, che p , è il piano inferiore z , il primo leuato, & il secondo z , il terzo. siche nel piano del p , serà digradata la soperficie $cegil$, & nel piano z , posti i punti, $nprt, x$, & nel piano $\&$, i punti m, o, q, l, u , & nel piano z , la soperficie $bdfhk$, & poi tirate le linee, come s'è detto si formerà il corpo predetto drizzato in Perspettiua. Come

A Come si uede nella figura T. Ma che i punti z, & z, siano le altezze del predetto corpo, si trouerà tirando la linea e z, eguale ad eo, come linee tirate dal centro alla circonferenza, d'uno istesso circolo. il punto z, serà la prima altezza. perche la prima altezza è tanto, quanto uno

lato del pentagono, ma non ad angulo giusto. perche la linea e z, non è posta ad angulo giusto sopra il punto e, però la sua altezza è quanto p z, perche z, è ad angulo giusto sopra p, il qual p, è nel circolo nato dal centro z, & non si può estendere oltre essa linea z p, percioche se si estendes se il corpo non sarebbe perfetto. Ilche si può con diletto conoscere, hauendo il perfetto dinanzi a gli occhi. Il simile aduene alla linea k y, drizzata al segno &, con la linea y &, per la quale si proua, che il punto &, è la seconda altezza, perche tanto è dal mezzo dal lato fd, al punto &, quanto è la linea k y, & k y, si troua eguale a y &, essendo l'una, & l'altra linea da uno istesso centro ad una circonferenza, ne può y &, stendersi oltre & z, & perche z &, è tanto quanto p z, però il punto z, è l'altra altezza, perche & z, è lato del pentagono come è p z, ilche si uede nella figura P.

Ma perche sia meglio dichiarito quanto s'è detto d'intorno le altezze, dirò piu inanzi. sia nel perfetto della figura P. tirata la linea n r, & di quella, &

dellato d e, sia fatto da parte una figura quadrangolare, i cui lati siano a b c d, sia nel suo centro e, fatto lo circolo dello spaccio e a, questo circolo uenirà alquanto maggiore dello anteposto, percioche se il detto dodecaedro fusse posto in uno corpo spherico, che con tutti gli anguli suoi tocasse la superficie spherica, il suo circolo maggiore sarebbe la sopra scritta circonferensia. Ilche procciede dalle linee a b, & a c, che ridotte in quadrangulo formano esso circolo, come si uede nel corpo materiale. Sia adunque sopra i punti a b c d, del quadrangulo con lo spacio di k y, preso dalla figura P, tratti quattro archi, ma occulti, i quali si taglieranno ne i punti f, & g, siano poi tratte le linee b f, f d, c g, g a, Sia poi dal punto a, uerso g, riportata dalla figura P. la linea k y, nel punto h, dalla figura R, & la medesima sia trapportata dal punto b,

G z uerso

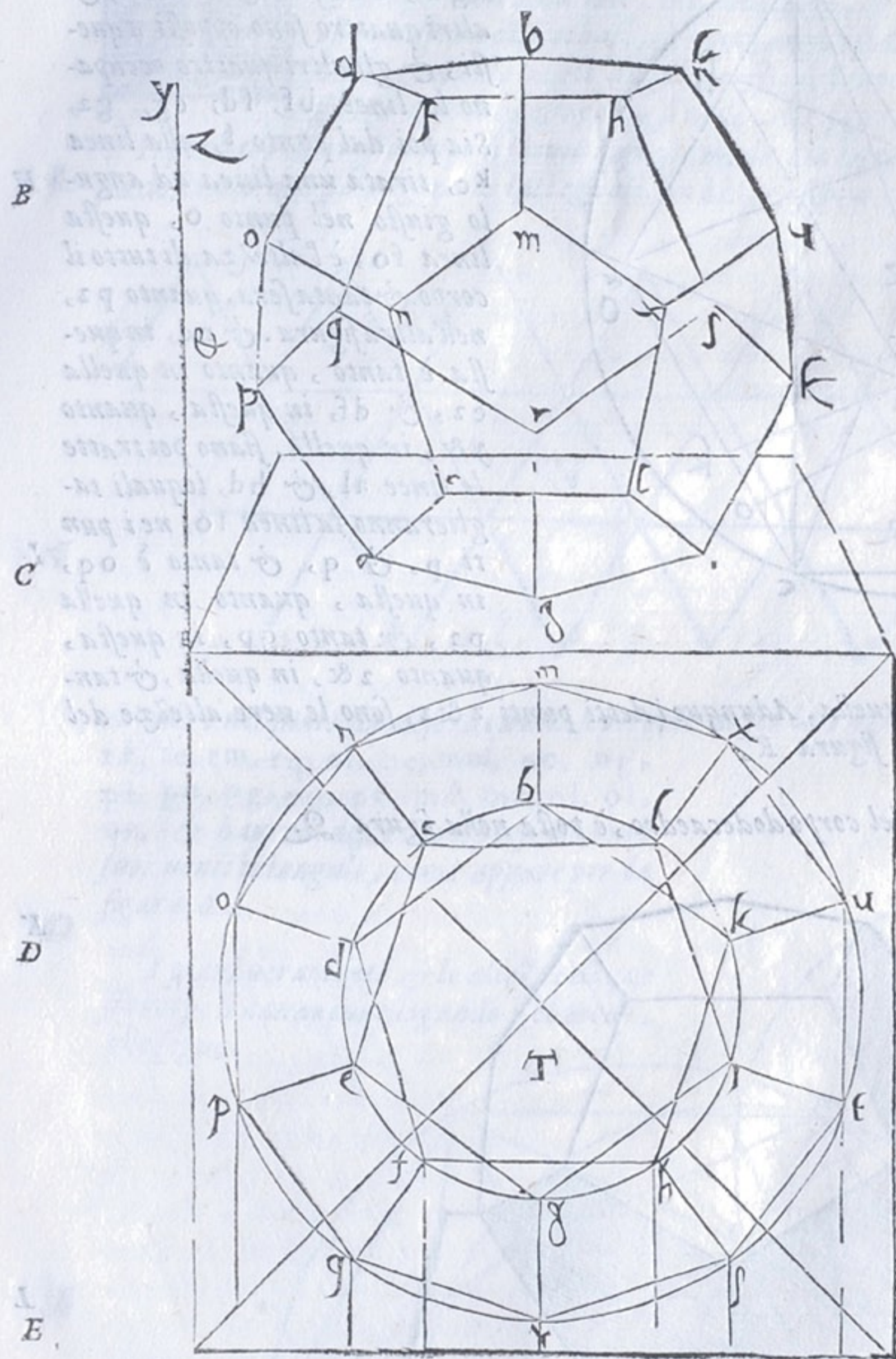

uerso *f*, in *i*, & dal *c*, uerso *g*, in *k*, & dal *d*, uerso *f*, in *l*, siano poi tratte le linee *gi*, *gl*, *kf*, & *hf*, quui le linee *gi*, & *hf*, si taglieranno nel punto *m*, & *gl*, con *kf*, nel punto *n*, sia poi tratta la linea *mn*, & seranno formati quattro pentagoni, cioè *abimh*, *mnlgk*, *cdkln*, & *mnifl*, & altri quattro sono opposti a questi, & gli altri quattro occupano le linee *bf*, *fd*, *cg*, *ga*, Sia poi dal punto *f*, alla linea *kc*, tirata una linea ad angulo giusto nel punto *o*, questa linea *fo*, è l'altezza di tutto il corpo. & tanta serà, quanto *p2*, nell'altra figura. & *nd*, in questa è tanto, quanto in quella *e2*, & *df*, in questa, quanto *y&*, in quella. siano poi tratte le linee *al*, & *hd*, lequali taglieranno la linea *fo*, ne i punti *p*, & *q*, & tanto è *oq*, in questa, quanto in quella *p2*, & tanto *qp*, in questa, quanto *z&*, in quella, & tanto *pf*, in questa quanto *z&*, in quella. Adunque i detti punti *z&*, sono le uere altezze del sopradetto corpo come appare nella figura *K*,

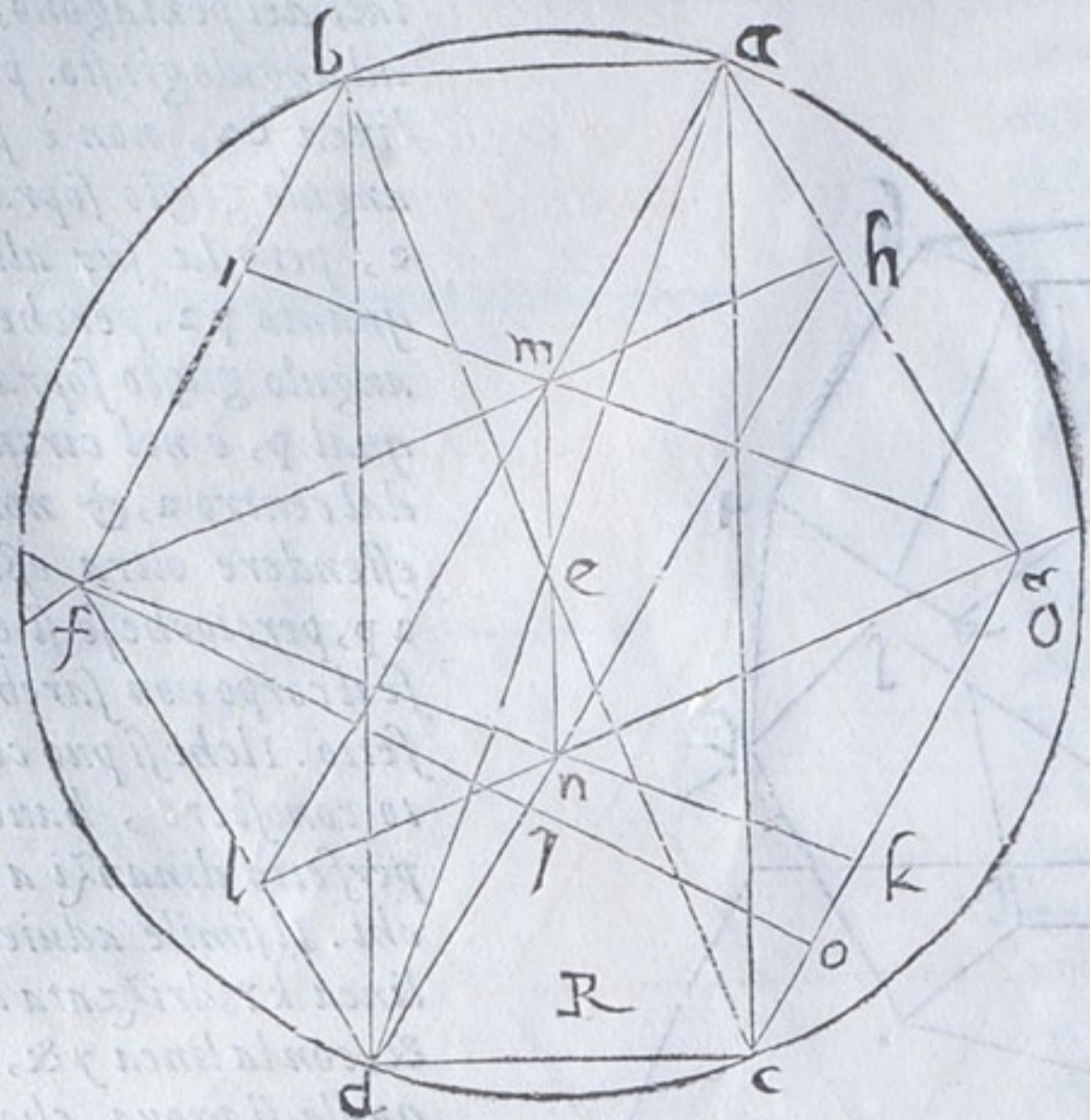

L'adombratione del corpo dodecaedro, è posta nella figura *2*.

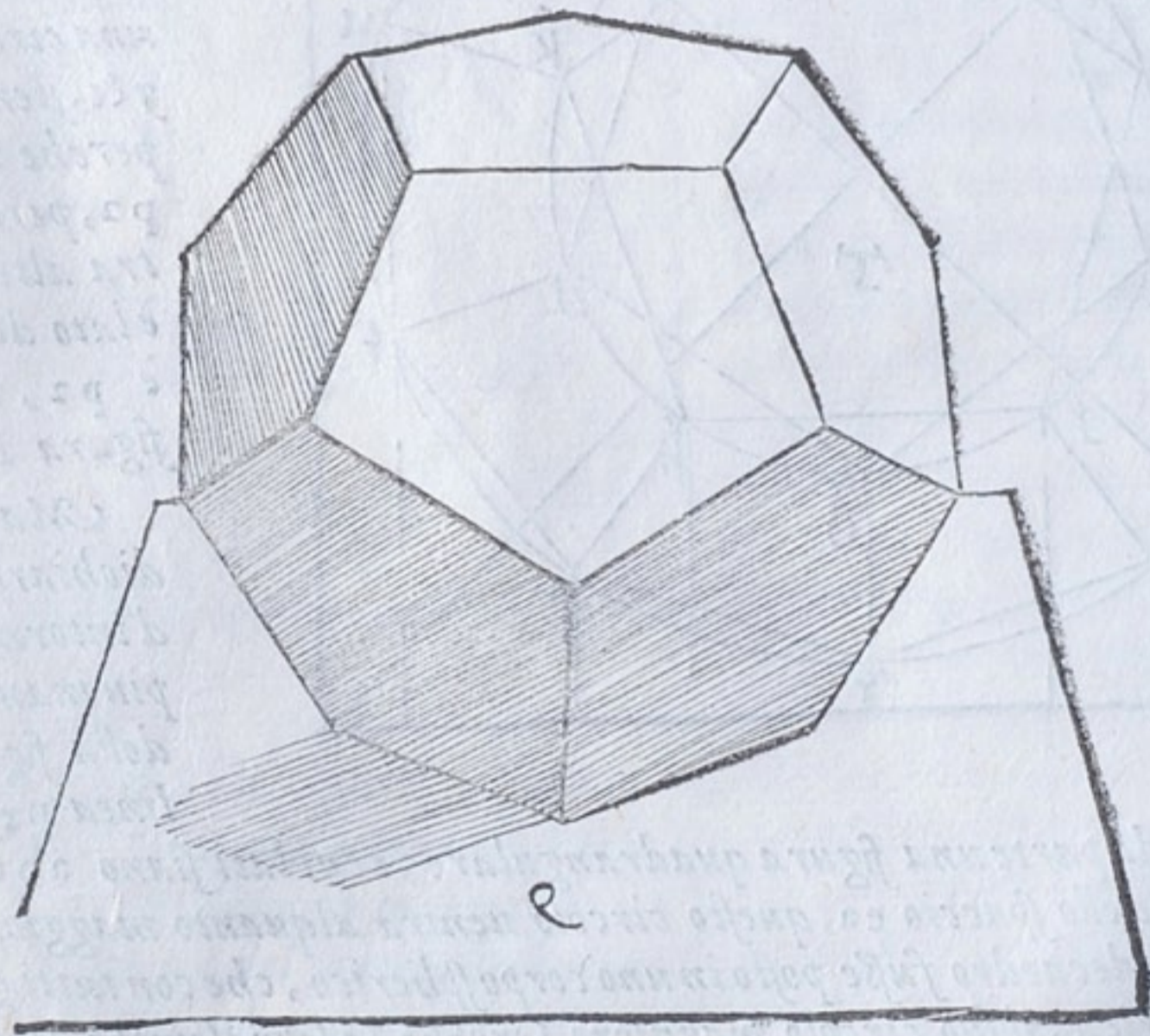

Spiegatura

A SPIEGATURA, DRITTO, ET A DOMBRATIONE
del corpo icofiedro Cap. VI.



L corpo icofiedro così detto per hauere uenti faccie triangolari è sottoposto à gli anguli stretti, & à i larghi, & è eguale al corpo dodecaedro ne i lati suoi, perche & questo ha trenta lati: ma nelle base, & ne gli anguli sodi non conuiene, perche quello ha dodici base, & uenti anguli sodi, & questo ha dodici anguli, & uenti base, & quello ha gli anguli larghi sessanta, & questo gli stretti sessanta. La spiegatura di questo corpo si uede nella figura V.

B Il perfetto di questo corpo si forma à questo modo. Sia sopra il centro a, fatto il circolo nelquale sia descritto uno pentagono di lati eguali. b c d e f. & sopra c e. sia fatto uno triangulo di lati eguali. c e g. dintorno del quale sia fatto uno circolo occulto, il cui centro sia h, & in esso descritto sia un'altro triangulo che sia i k l, egualmente distante con gli anguli suoi da gli anguli c. g. e. del primo triangulo. sia poi tirata la linea b f, & la linea b m, che cadino in b, ad anguli giusti. sia anche tirata la linea h c. continuata fin al punto m, & sopra h, centro & spatio h m, sia tirato il

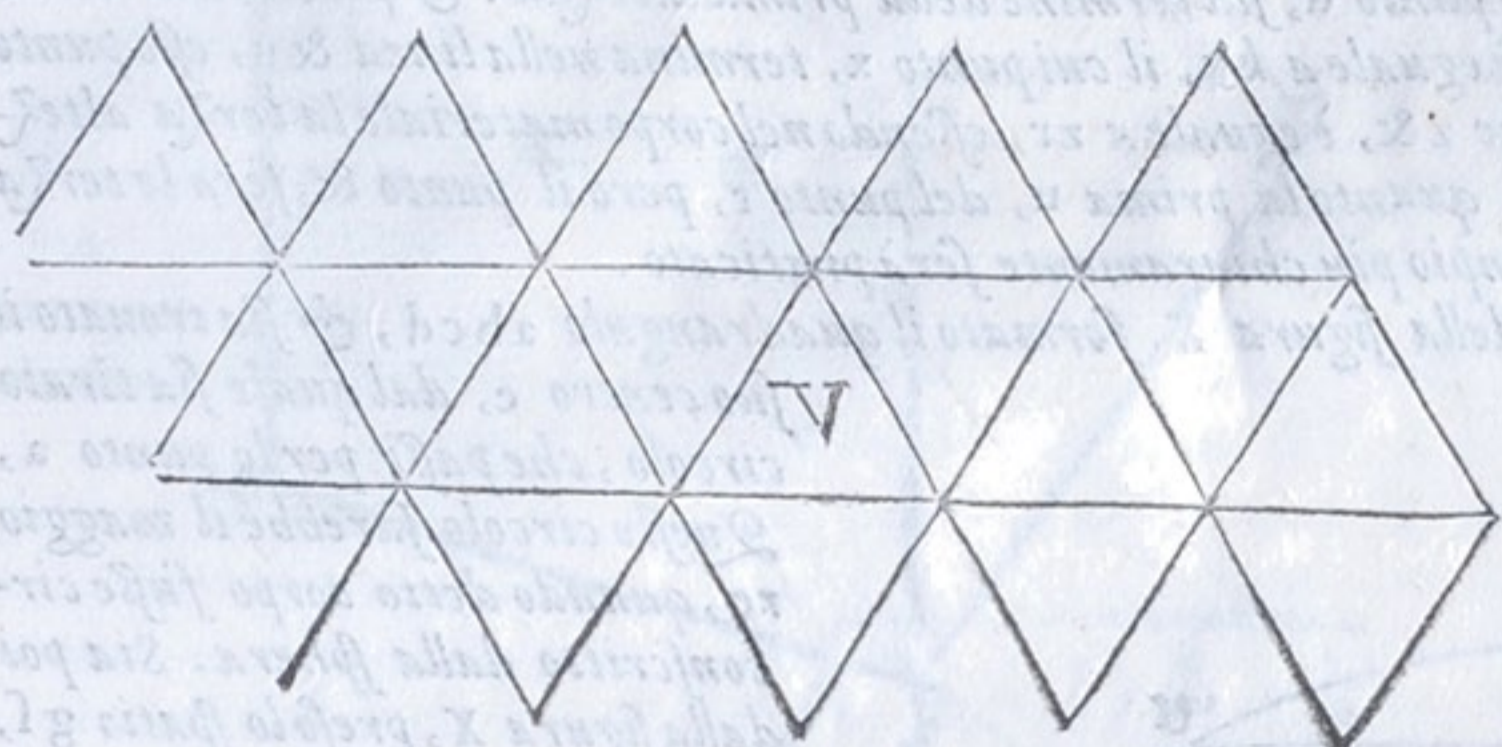

C circolo, nelquale sia descritta una superficie di sei lati eguali m n o p q r, siano poi tirate le linee r k, r e, r m, r q, n l, n c, n m, n o, n g, p i, p o, p g, p q, p e, m k, m e, o i, o l, q e, & hauerai descritto il perfetto con i suoi uenti trianguli, come appare per la figura X.

D I piani ueramente, & le altezze di questo corpo si uanno inuestigando nel modo, che segue.

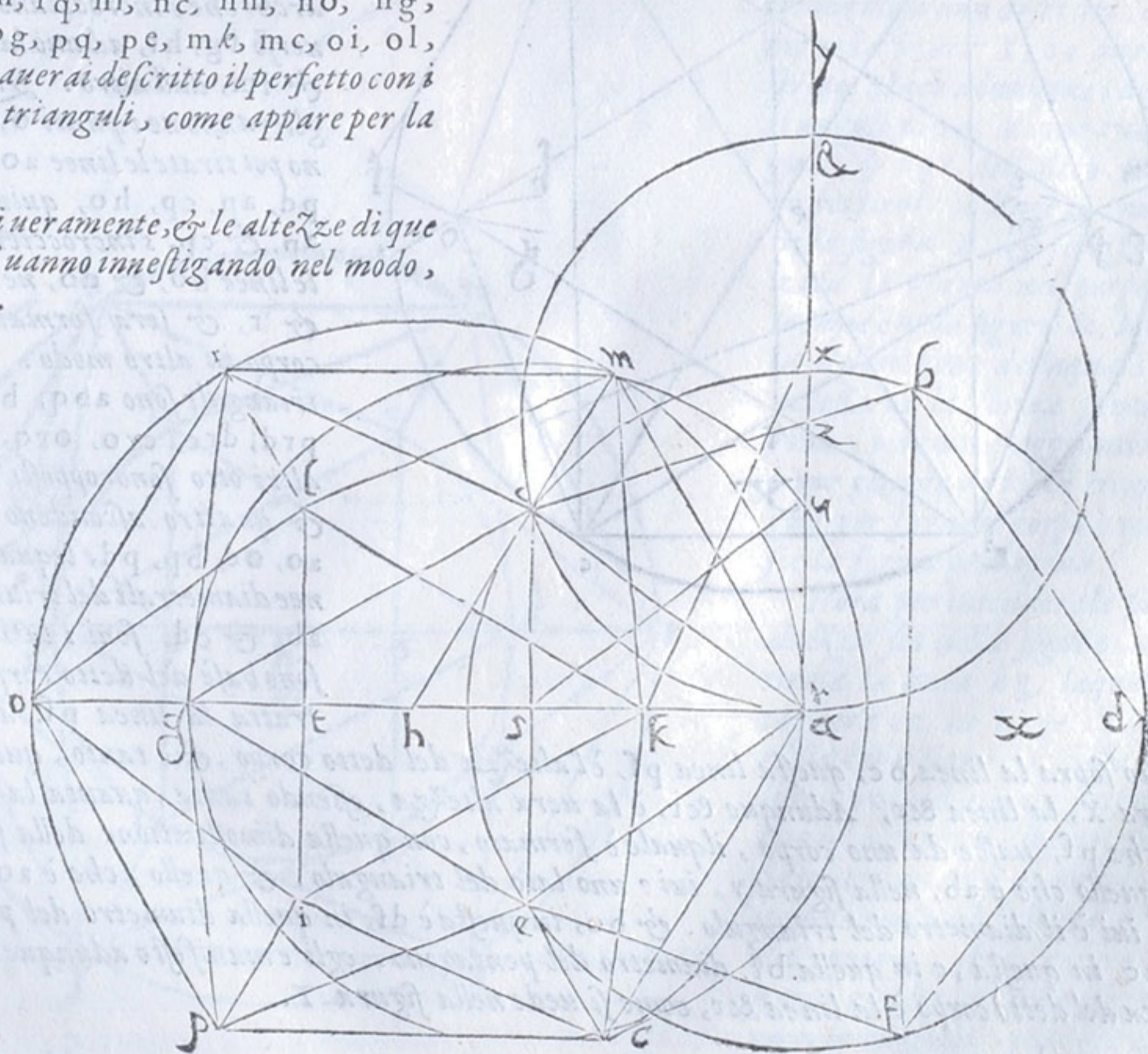

Sia

Sia tirata la linea rg , laquale taglierà cc , nel punto r , & sopra il punto r , sia posta ad angolo giusto la linea yr . & per l , centro è spatio lg , sia fatto uno circolo, ilquale taglierà yr , nel punto u , & per K , centro è spatio Ki , ne sia fatto un'altro ilquale taglierà yu , nel punto x , sia poi partita la linea xu , egualmente nel punto z , ilquale sia centro, & per lo spatio zx , sia tirato il circolo, il quale taglierà yr , nel punto $\&$, Questi punti $r, u, x, \&$, sono i piani del detto corpo, in modo, che se nel piano r , sera portato il triangulo kil , & nel piano u , i punti m, o, q , & nel piano x , i punti n, p, r , & nel piano $\&$, il triangulo cge , & tirate poi le linee, come nel perfetto antescritto, s'è dimostrato, si formerà il detto corpo icosiedro.

Ma che i punti $x, y, \&$, siano le altezze del detto corpo, si dimostra in questo modo. Siano nella predetta figura x , tirate le linee ul , & xk , & perche ul , è eguale ad lg , & yh , eguale a ki , & essendo nel corpo uero la prima altezza lg , laquale è eguale a kr , il cui punto u , termina nella linea xr , seguita, che il detto punto u , sia termine della prima altezza. & perche nel uero, la seconda altezza è ki , ilquale è eguale a kx , il cui punto x , termina nella linea $\&u$, esso punto x , è la seconda altezza. & perche $z\&$, è eguale a zx , essendo nel corpo materiale la terza altezza tanto distante alla seconda x , quanto la prima u , del punto r , però il punto $\&$, serà la terza altezza. ilche col seguente esempio piu chiaramente serà praticato.

Sia con le linee bt , & cc , della figura X . formato il quadrangulo $abcd$, & sia trouato il

suo centro e , dal quale sia tirato circolo, che passi per lo punto a , Questo circolo sarebbe il maggiore, quando detto corpo fusse circoscritto dalla sphaera. Sia poi dalla figura X , preso lo spatio gl , & fatti centri i punti a, b, c, d , del quadrangulo siano tirati gli archi che s'incrociano per ogni verso fg, hi , ad uno lato, & kl, lm , dall'altro. Questi si taglieranno ne i punti o, p , siano poi tirate le linee $ao, oc, bp, pd, ap, cp, ho$, quivi le linee ap , & cp , s'incrocieranno con le linee bo , & do , ne i punti q, r , & serà formato il detto corpo in altro modo. Et i uenti trianguli sono $abq, bqp, pqr, prd, drc, cro, orq, aoq$, & altri otto sono opposti a questi. & quattro ascondono le linee ao, oc, bp, pd , lequali sono linee diametrali del triangulo. & ab , & cd , soni i lati, i quali sono base del detto corpo. sia poi tratta la linea pl , ad angolo

giusto sopra la linea oc , questa linea pl , è l'altezza del detto corpo, & è tanto, quanto nella figura X , la linea $\&r$, Adunque $\&r$, è la uera altezza, essendo tanta, quanta la linea pl , perche pl , nasce da uno corpo, ilquale è formato, con quella dimostrazione della figura X , & quello che è ab , nella figura Y , iui è uno lato del triangulo. & quello, che è ao , in questo, iui è il diametro del triangulo. & bo , in questa è dl , in quella diametro del pentagono. & ac , in questa, e in quella. bf , diametro del pentagono. egli è manifesto adunque, che l'altezza del detto corpo è la linea $\&r$, come si uede nella figura Y .

A Hora con piu pratica dimostrerò le antedette cose. Sia adunque sopra'l centro *a*, fatto uno circolo, nelquale sia descritto la superficie di cinque lati eguali. *b c d e f*, & sia tirata la linea

b f, come nella figura *Z*, si uede. Sia poi altroue fatto uno circolo sopra'l punto *h*, che uno lato del pentagono della figura *Z*. sia lato d'uno triangulo di lati eguali, descritto in detto circolo. siano descritti in detto circolo due trianguli di lati eguali, & egualmente distanti con gli anguli loro, sia l'uno, *c g e*, & l'altro, *k i l*, sia poi per detto centro *h*, tirato uno circolo di tanta circonferenza, che la linea *b f*, della figura *Z*. sia uno lato di triangulo in quella descritto. Nel quale circolo siano ritrouati solamente gli anguli di due trianguli di lati eguali, descritti nella circonferenza, con eguale distanza. i quali hanno a rispondere a gli anguli de i trianguli prima descritti, come nella figura *X*, s'è dimostrato. Siano adunque i detti anguli *m o q*, di uno triangulo, & *n p r*, dell'altro. Siano poi tirate le linee, come nella figura *X*, & serà formata la pianta nel perfetto come è nella figura *&*, Nella descrizione dellaquale è necessaria la forma pentagona, percioche aggiunti insieme cinque de i suoi trianguli per farne il corpo, riesce la forma pentagona.

Hora per intendere le sue altezze sia nella figura *&*. tirata la linea *k g*, laquale taglierà *c e*, in *f*, & *i l*, in *t*, sia dappoi sopra *o*, posta la linea *y o*, ad angulo giusto, & per *t*, centro e spacio *t k*, sia tratto un'arco di circolo, ilquale taglierà la linea *y*, nel punto *u*, & *g*, centro e spacio *g e*, sia con un'arco di circolo tagliata *y u*, in *x*, sia poi

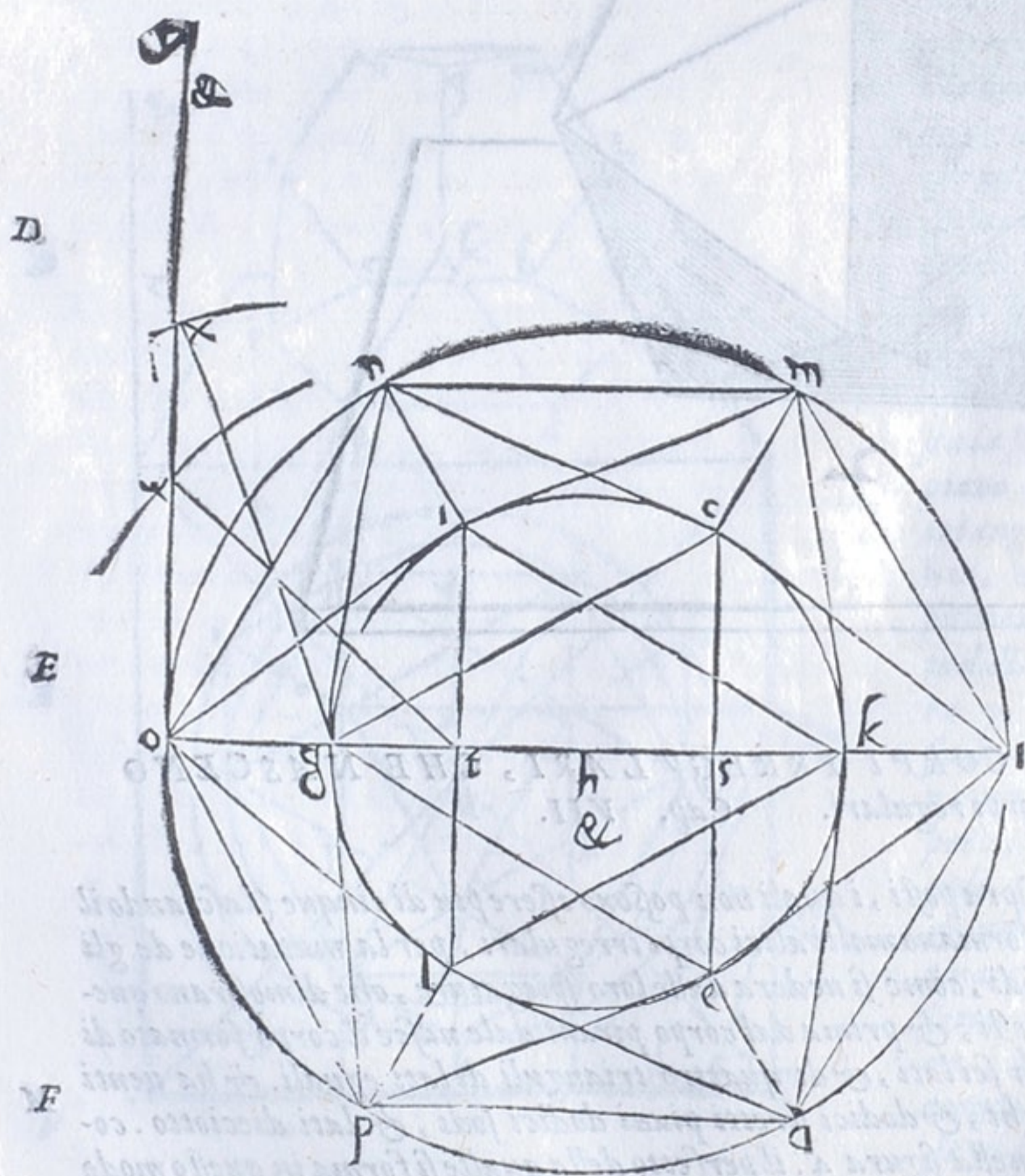
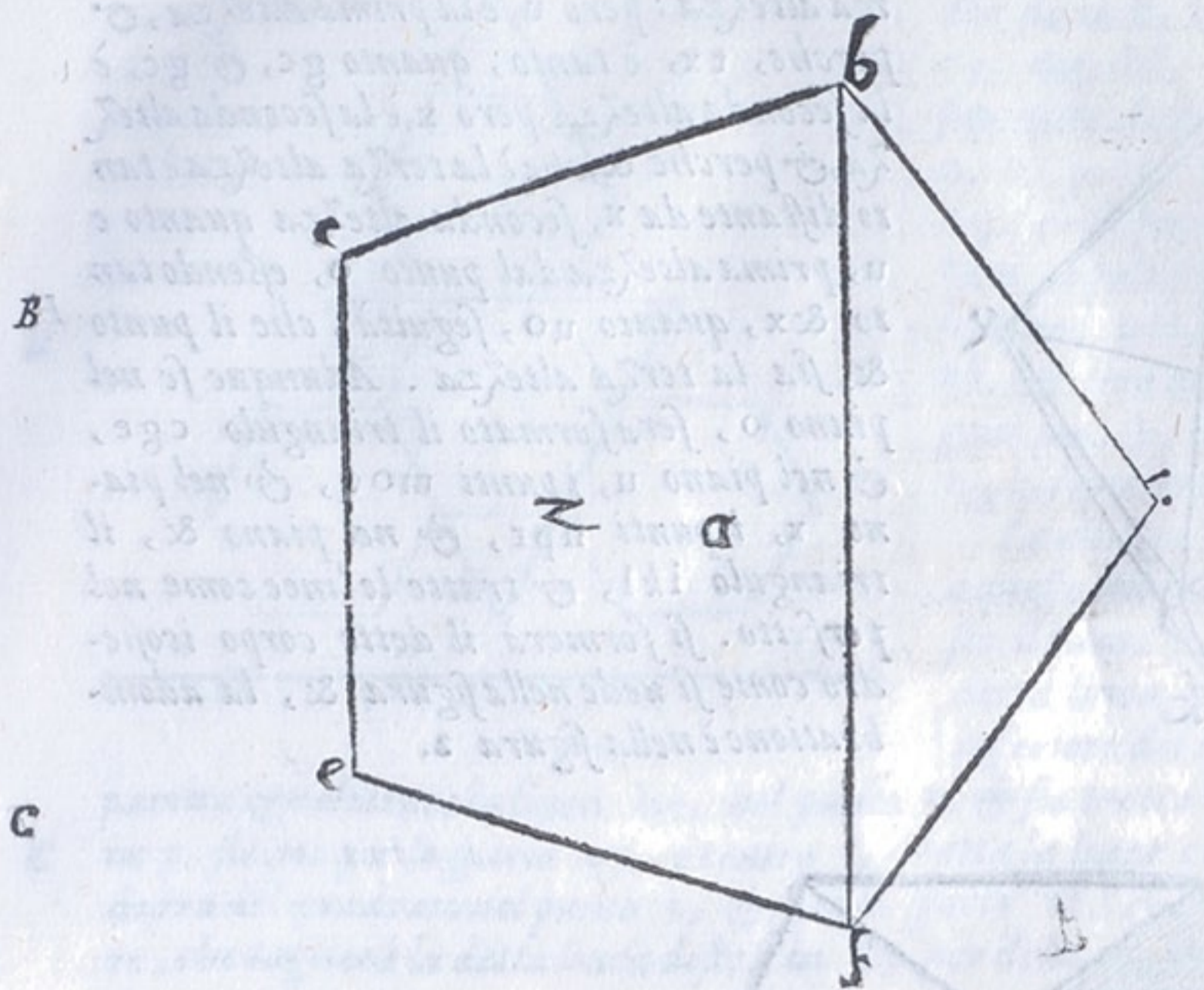

sia poi riportata la distanza di ou , da x , ad $\&$, & haueremo i piani del detto corpo o , u , x , G & $\&$, & tanto è uo , quanto $\&x$.

Hor a per uedere se i detti piani sono le uere altezze del detto corpo. siano tirate le linee tu , & gy , perche tu , e quanto tk , & tk , è la prima altezza: però u , è la prima altezza, & perche, tx , è tanto, quanto gc , & gc , è la seconda altezza, però x , è la seconda altezza, & perche $\&$, che è la terza altezza è tanto distante da x , seconda altezza quanto e u , prima altezza dal punto o , essendo tanto $\&x$, quanto uo , seguità, che il punto $\&$, sia la terza altezza. Adunque se nel piano o , serà formato il triangulo cge , & nel piano u , i punti moq , & nel piano x , i punti npr , & nel piano $\&$, il triangulo ikl , & tratte le linee come nel perfetto. si formerà il detto corpo icosaedro come si uede nella figura $\&$, la adombratione è nella figura 2 .

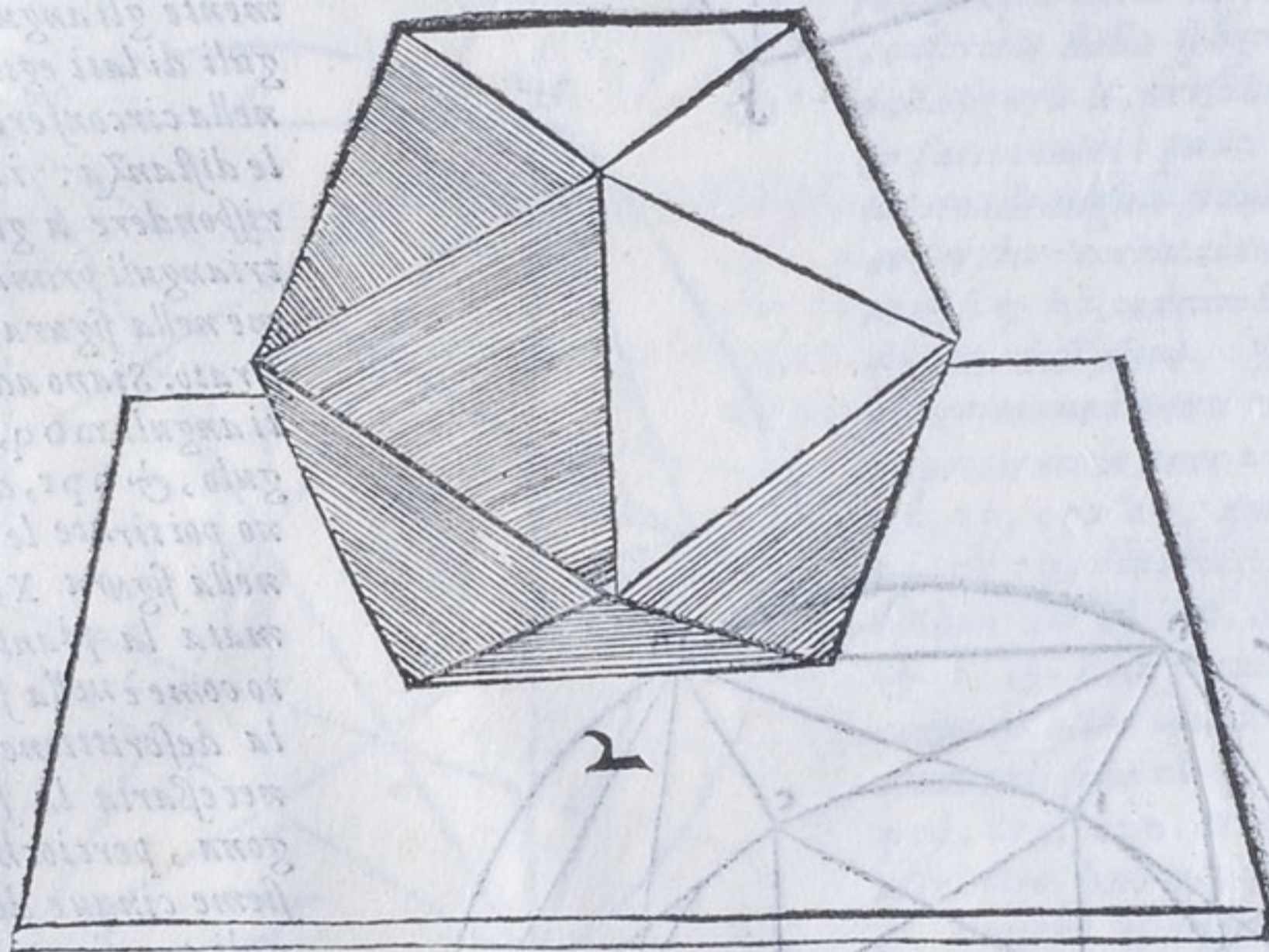
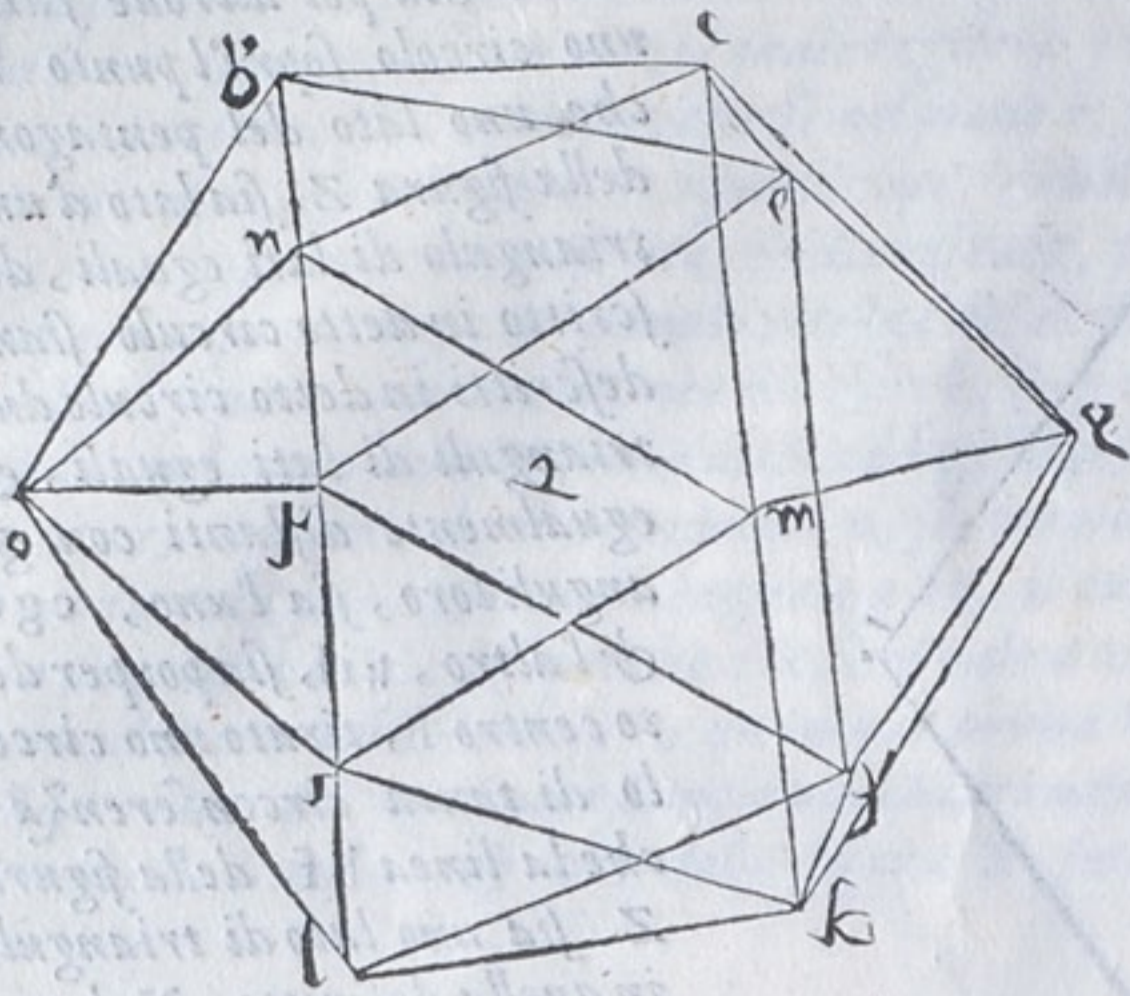

DESCRIZIONE DE I CORPI IRREGVLARI, CHE NASCENO dai corpi regolari. Cap. VII.



A i corpi regolari sopra posti, i quali non possono essere piu di cinque (lasciando il corpo spherico) si formano molti altri corpi irregolari, per la mutatione de gli anguli piani, & sodi, come si uedera dalle loro spiegature, che dimostrano questi corpi essere composti, & prima dal corpo piramidale nasce il corpo formato di quattro superficie di sei lati, & di quattro trianguli di lati eguali. & ha uenti quattro anguli larghi, & dodici stretti piani dodici sodi, & lati dieciotto. come si uede per la sua spiegatura, nella figura 4. il perfetto della quale si forma in questo modo per pratica. Sia formato uno quadrato, del mezzo del quale sopra il centro a , sia fatto uno circolo,

A *culo, & in esso sia descritta la superficie bcdefg, di sei lati eguali, sia poi tratta la linea bg,*

& sopra'l centro a, fatto un'altro circolo di tanta circonferenza che la detta linea bg, formi in quello i punti di uno triangulo di lati eguali, che siano h, i, k, siano poi tratte le linee cd, cg, dg, bf, be, & cf, & si formi un'altra superficie di sei lati eguali i cui punti sono l, m, n, o, p, q, siano poi tratte le linee mn, mq, nq, & si formerà uno triangulo di lati eguali, i cui anguli seranno m, n, q. siano poi tratte le linee hm, hb, hd, ic, in, ie, kf, kq, & serà descritto il perfetto i cui quattro esagoni sono bcdefg, bchimn, hdmfqk, inc qgk, i quattro trianguli mnq, hbd, ice, kfg,

Le altezze, & i piani del detto corpo si fanno a questo modo. Si presala linea qk, & sia posto il punto r, doue ella è diuisa da fg, & poi detta linea qrk, sia riportata sopra la linea inferiore del quadrato ne i punti s, t, u, sia poi

partita egualmente la linea bc, nel punto x, & sia tratta la linea xq, laquale taglierà mn, in y, sia poi per lo spacio qy, e centro t, tratta la linea circolare, laquale taglierà la linea destra del quadrato nel punto z, & per lo spacio xr, & centro u, sia tratta la linea circolare, che taglierà la detta linea destra in &, per ilche i punti &, z, s, sono i punti delle altezze,

perche tratta la linea &u, & zt, essa &u, è tanto, quanto è xr, & zt, è tanto quanto è yq, & perche nel corpo sodo. yq. è la prima altezza, ma non ad angulo giusto però zt, che è ad angulo giusto con st, esso punto z, è la prima altezza, & il secondo piano. Et perche nel sodo xr, è la seconda altezza, ma non ad angulo giusto, però &s. che è ad angulo giusto con su, esso punto &, è la seconda altezza, & terzo piano. Adunque se nel piano s, serà posta la superficie di sei lati bcdefg, & nel piano z, i punti hik, & nel piano &. il triangulo mnq, & tratte le linee, hb, hm, hd, ic, in, ie, kf, kq, kg, si formerà il detto corpo irregolare, tagliato dalla piramide, come si uede dalla figura s, Ma perche essendo formato di superficie di sei, & di tre lati egli si puo fermare con la triangulare, & con l'esagona, però, se nel piano s, serà descritto il triangulo mnq, & nel piano z, i punti hik, & nel piano &, la superficie bcdefg, & tirate poi le linee (come s'è detto) nel perfetto egli si poserà con la basa triangulare. L'adombratione se intende chiaramente per la detta figura s, nella quale uè il perfetto in pianta, & il digradato dritto.

H *Descrizione*

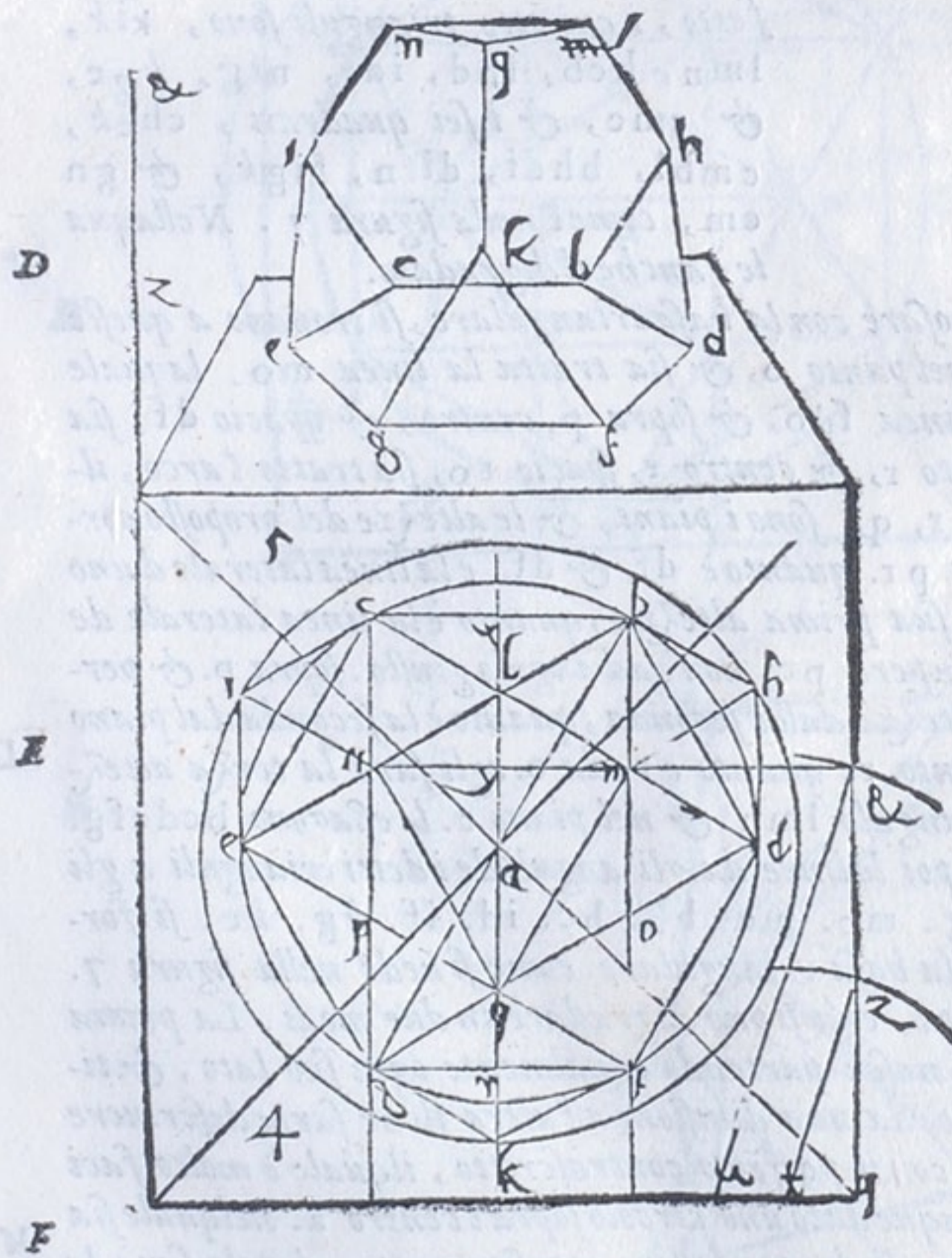
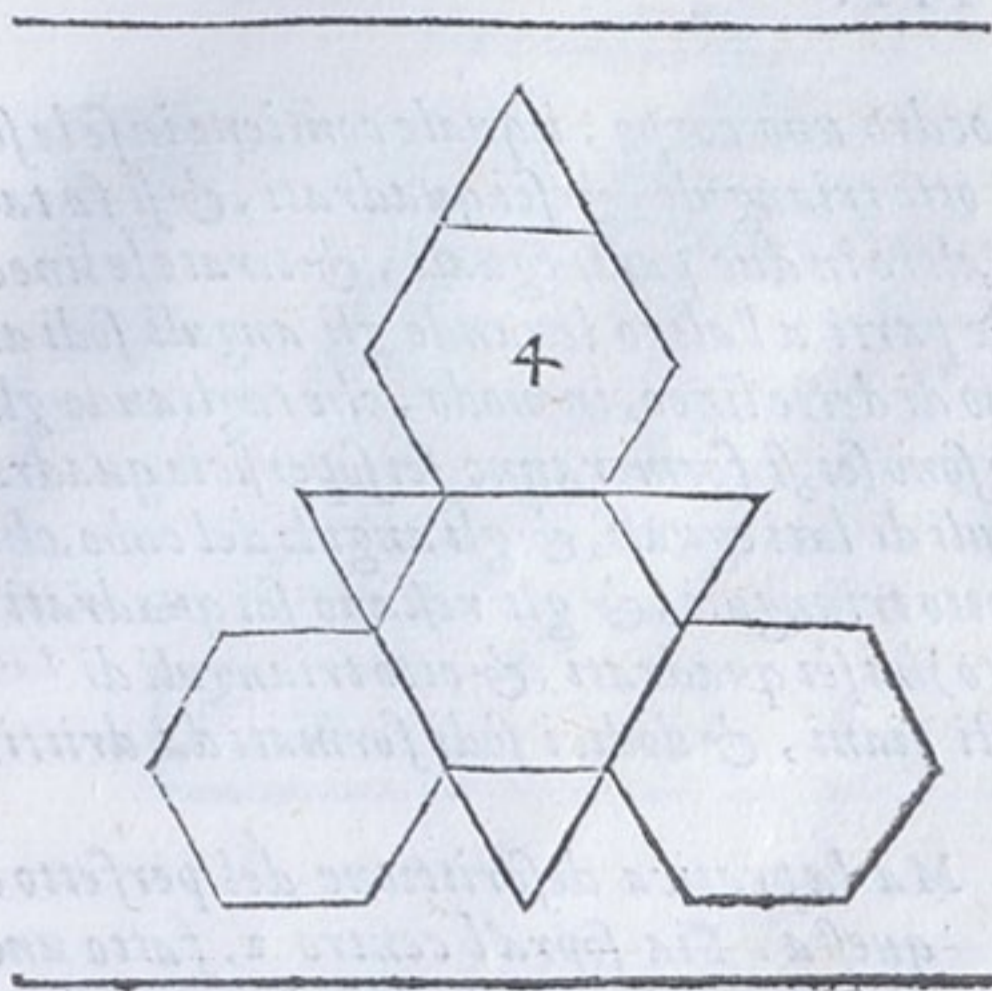

DESCRIZIONE DVNO CORPO, IL QUALE NASCE
dal cubo, & dall'octoedro, & sua spiegatura.

Cap.

VIII.



ASCE dal cubo, & dall'octoedro uno corpo, ilquale contiene in se le so-
perficie di detti corpi, cioè, otto trianguli, & sei quadrati, & si fa ta-
gliando i lati dell'uno & dell'altro in due parti eguali, & tirate le linee
dal punto di mezzo di quelle parti a l'altro leuando gli anguli sodi di
detti corpi al termine estremo di dette linee, in modo, che tagliando gli
anguli sodi dell'octoedro, che sono sei, si formeranno sei superficie quadra-
te, & refteranno otto trianguli di lati eguali, & gli anguli del cubo, che
sono otto trianguli formano otto trianguli, & gli restano sei quadrati,
& questo corpo (come s'è detto) ha sei quadrati, & otto trianguli di

eguali, uentiquattro anguli stretti, & altrettanti giusti piani, & dodici sodi formati da dritti,
& larghi, & lati uentiquattro.

La spiegatura di questo corpo è nella figura 6.

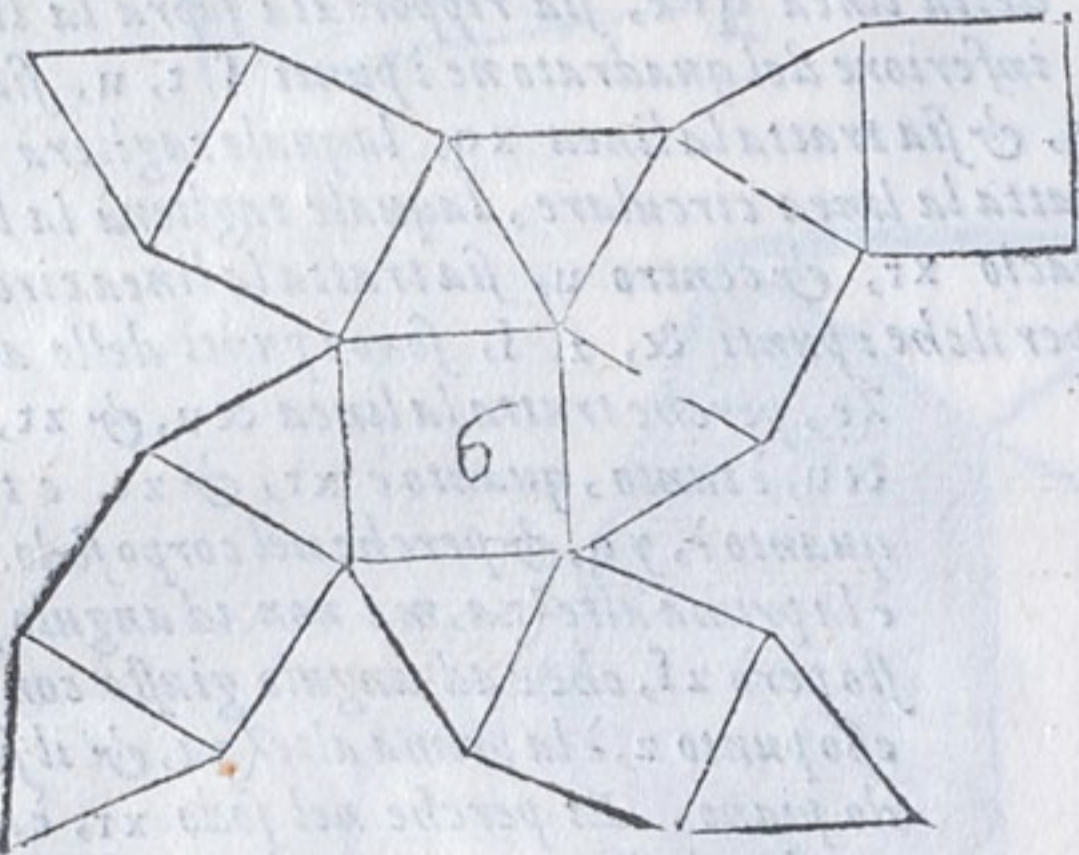

Ma la pratica descrizione del perfetto è
questa. Sia sopra'l centro a, fatto uno
circulo, nelquale sia descritta una super-
ficie di sei lati eguali b, c, d, e, f, g,
& siano tratte le linee bc, bf, ef, cd,
e, & dg, lequali formeranno un'al-
tra superficie di sei lati eguali hlmkn,
per li cui punti h, i, k, & l, m, n,
siano formati i trianguli di lati eguali,
hikl, & lmn, & così si hauerà il per-
fetto, i cui otto trianguli sono, kik,
lmn, hcb, lbd, idf, nfg, kge,
& cme, & i sei quadrati, chek,
cmbl, bhdi, dlfn, figk, & gn
cm, come è nella figura 7. Nellaqua-
le è anche il digradato.

Le altezze di questo corpo se egli si ha da posare con la basa triangulare, si trouano a questo
modo. Sia la linea df, partita egualmente nel punto o, & sia tratta la linea mo, laquale
taglierà ln, in p, sia poi sopra o, posta la linea sdo, & sopra p, centro, & spacio df, sia
tratto il circulo ilquale taglierà sd, nel punto r, & centro r, spacio ro, sia tratto l'arco, il-
quale taglierà sr, in q, & questi punti, o, r, q, sono i piani, & le altezze del proposto cor-
po, perche tirata la linea pr. tanto serà tra pr. quanto è df. & df. e la linea laterale d'uno
quadrato, & il detto corpo è tanto alto nella sua prima altezza, quanto è la linea laterale de
un suo quadrato, ma non ad angulo giusto, & però pr. non è ad angulo giusto. sopra p. & per-
che nel detto corpo tanto è distante la terza altezza dalla seconda, quanto è la seconda dal piano
o. però il punto q. che è tanto distante dal punto r. quanto è r. da o. egli sarà la terza altez-
za. Adunque se nel piano o. serà posto il triangulo lmn. & nel piano r. lo esagono bcdefg.
& nel piano q. il triangulo hik. & tratte poi le linee da gli anguli de i detti trianguli a gli
anguli dello esagono, cioè, ld. lb. nf. ng. mc. me. hb. hc. id. if. kg. ke. si for-
merà il detto corpo digradato, che posa con la basa triangulare. come si uede nella figura 7.
digradata. Ma posando con la basa quadrata, egli si puo digradare in due modi. La prima
col corpo cubo già dimostrato, dalquale egli nasce partendo egualmente ogni suo lato, & ti-
randosi le linee al termine di quelle parti, cioè da una diuisione all'altra ilche saria descriuere
quel corpo nel cubo. La seconda ueramente con il perfetto contra scritto, ilquale è molto faci-
le di consideratione, & di pratica. Sia adunque dato uno circulo sopra'l centro a. nelquale sia
no descritti i quadrati bcde. & fghi. uno di dentro l'altro oppositamente, & tale serà la
pianta perfetta del predetto corpo.

Il primo

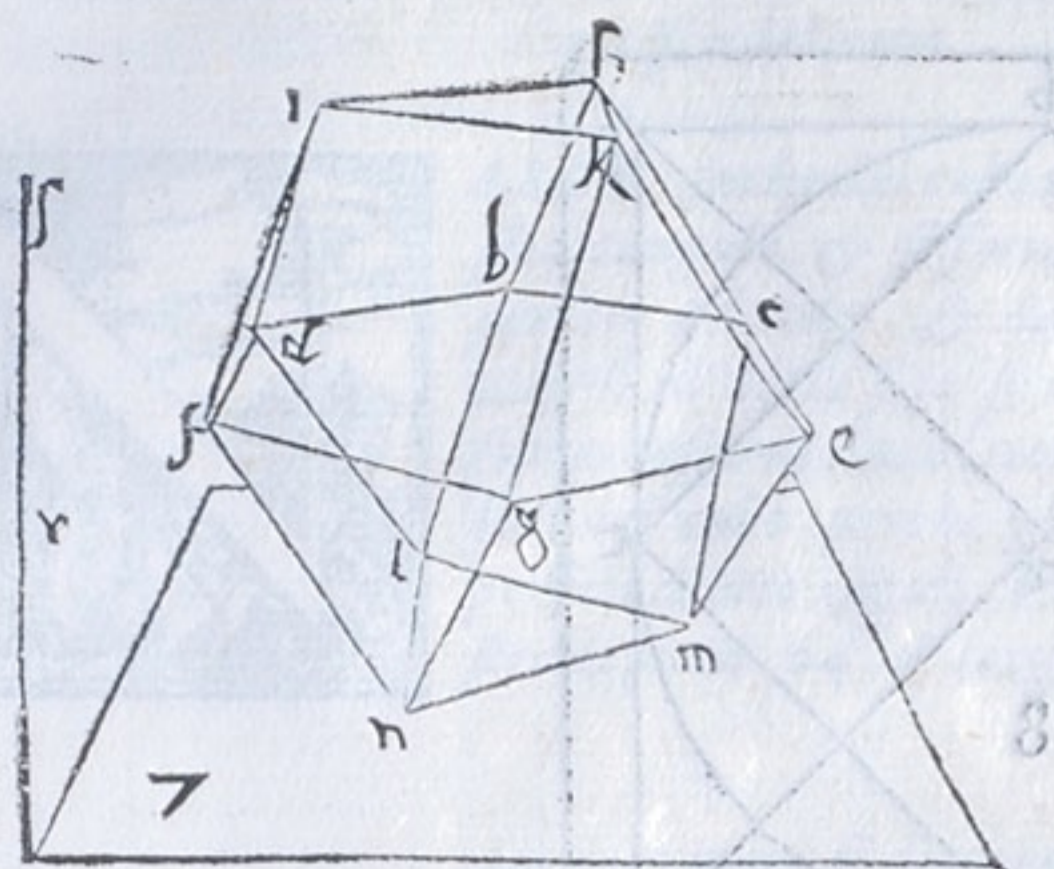

Il primo piano è il punto i. il secondo d. il terzo g. però se ne i piani i. & g. serà formato il quadrato bcde. & nel piano d. ritrouati i punti del quadrato fghi. & poi tirate le linee, hi. de. ce. id. ch. ch. hc. hc. bf. cf. fb. fe. bg. dg. gb. gd. si hauerà formato il soprascritto corpo, come appare nella figura 8. digradata. doue i piani i. d. g. sono gli istessi, che nel perfetto è la linea idg.

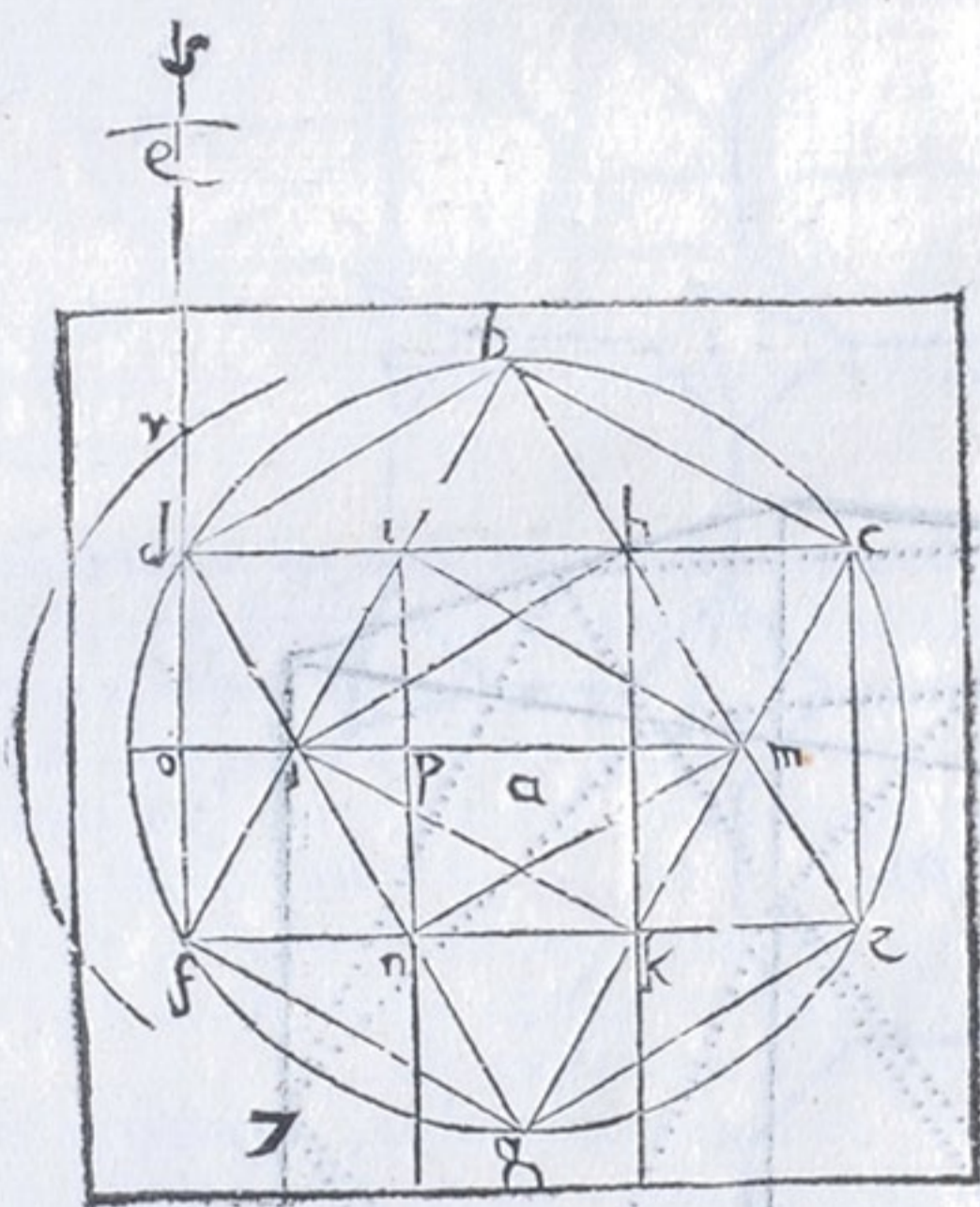

Ma se nel cubo si hauesse a descriuere il detto corpo, con molta facilità egli si potrà fare operando secondo le regole già date. Et perche meglio si conoscesse il corpo dal cubo seria bene fare il cubo di colore differente dal corpo, o piu nero, o meno secondo, che ci tornasse meglio. Come si uede nella figura 9.

L'adombratione del predetto corpo può trarre dal suo digradato ascondendo quelle parti, che deono esser ascose, & lasciando uedere quelle, che sono opposte all'occhio. & ombreggiando doue si uede.

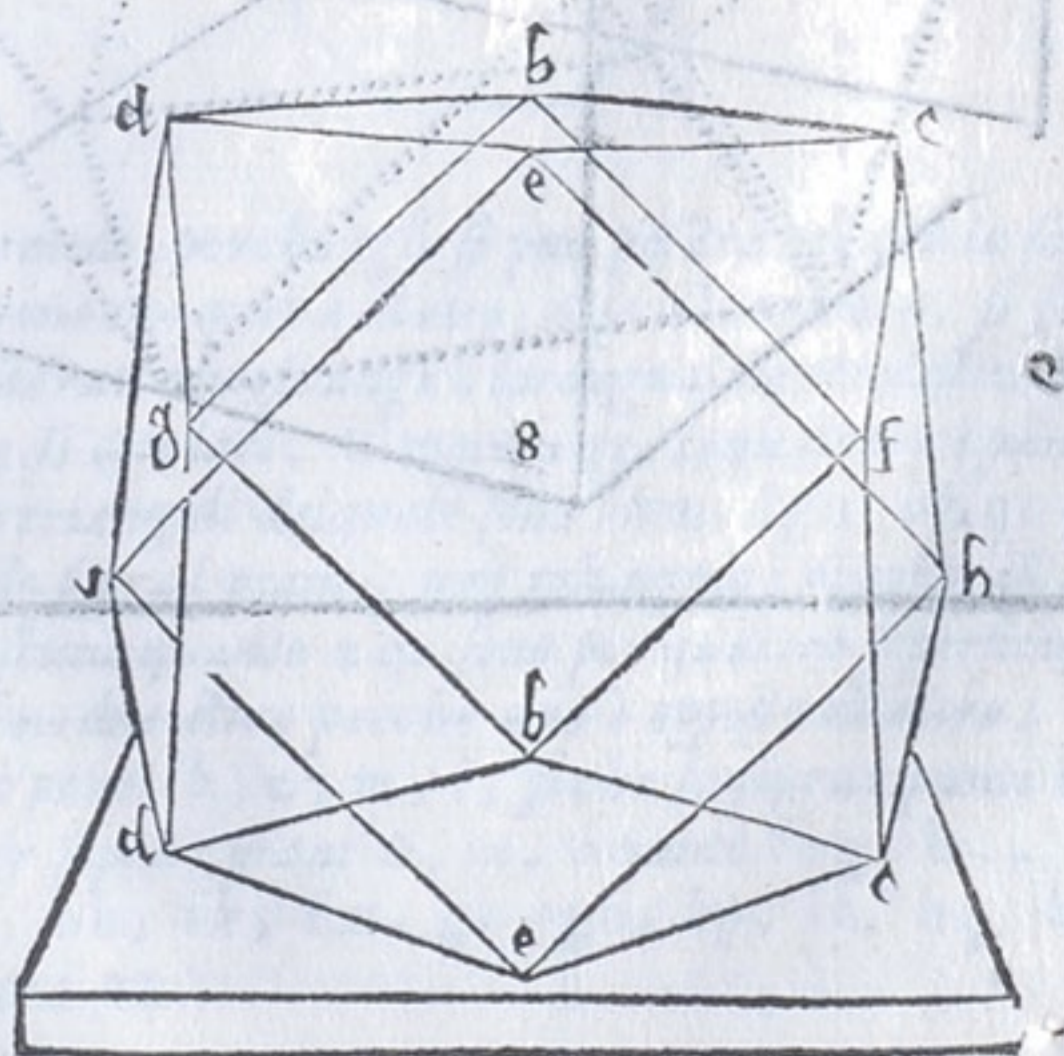

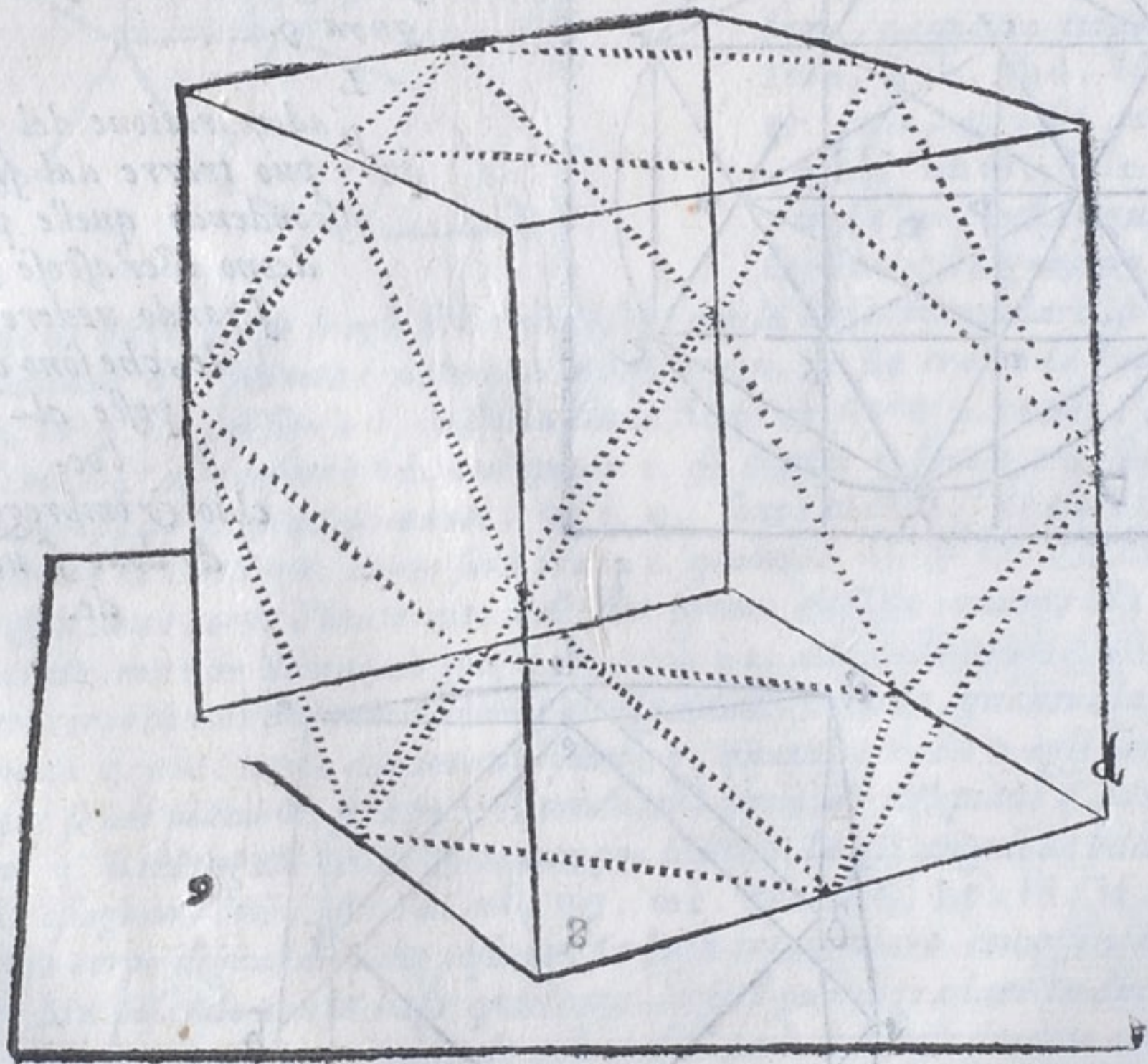
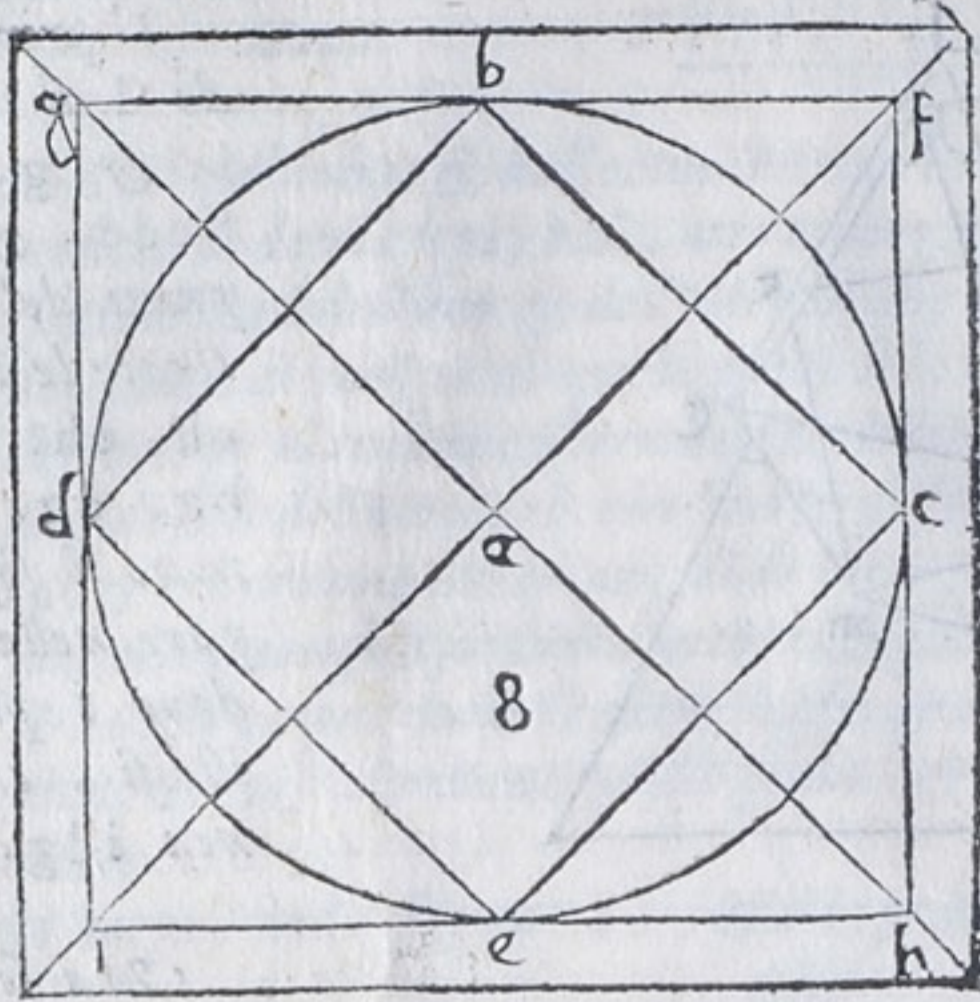

DESCRIZIONE DI VN'ALTRO CORPO IRREGVLARE,
che nasce dal cubo. Cap. IX.



ASCE anche dal cubo un'altro corpo di otto superficie triangolari, & sei ottangule. & si forma in questo modo: Ritroua il centro d'una superficie del cubo, & dal centro ritrouato tira una linea ad uno de gli anguli di detta superficie, laqual linea riporterai da ogni angulo suo sopra ciascuna linea laterale, & doue quella termina, leua ogni angulo sodo dal cubo, perche gli anguli leuati fanno otto trianguli, & sei superficie di otto anguli, e lati eguali, ha lati 96. anguli sodi 24. anguli stretti piani 24. & larghi 48.

La spiegatura di detto corpo è nella figura 10.

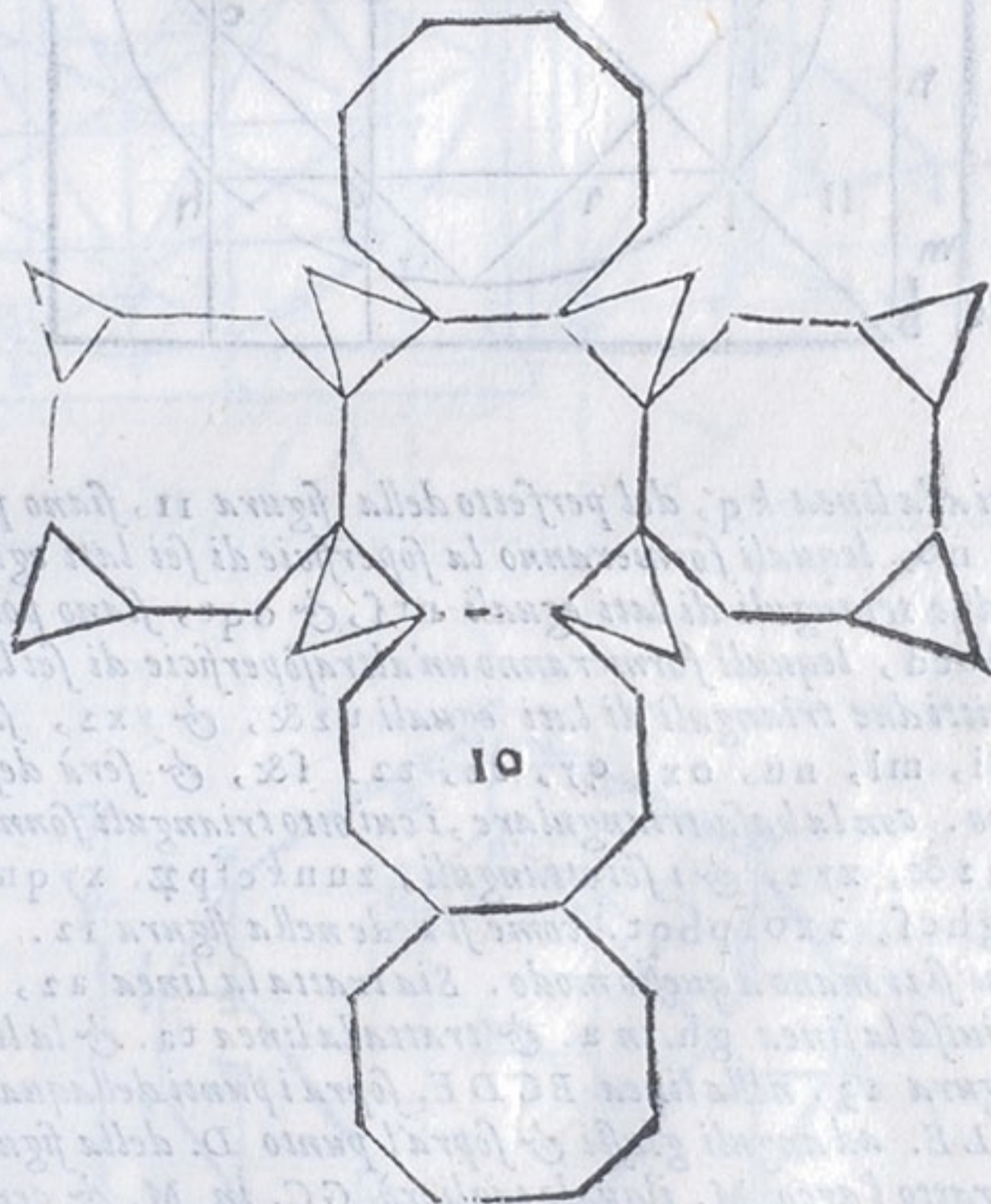

Il perfetto si forma in due modi, perche egli si puo posare, & con la superficie di tre, & con la di otto anguli, se egli si ferma con quella di otto, sopra'l centro a, si faccia uno circolo, nel quale siano inscritti due quadrati con gli anguli loro egualmente distanti, bcde, fghi, questi formano la detta superficie di otto lati. klmnopqr, laquale con i punti fghi, sera il perfetto del corpo predetto. gli otto trianguli delquale sono fkm, lgn, ohq, pri, & quattro altri opposti a questi, perche stando sopra'l piano, uno triangulo è opposto all'altro. Ma le linee fg, fh, cg, ch, che tanto è ciascuna quanto kq, sono per quattro superficie di otto lati, & i punti k, l, m, n, o, p, q, r, sono due altre perche uno è opposto all'altro.

Le altezze & i piani sono i punti h, o, m, f, si che se sopra i punti h, f, serà descritta la detta superficie di otto lati, & sopra i piani o, m, i punti f, g, h, i, & tirate le linee kf, mf, lg, ng, pi, ri, qh, oh, fk, fm, gi, gn, ip, ir, hq, ho, si formera il detto corpo, come appare nella figura 11.

Ma

Ma se il detto corpo si posera nel piano con la figura triangolare, sia sopra'l centro a , fatto uno circolo di tanta circonferenza, che descritte in quello due superficie di sei lati ineguali bcd $k p$, & $ghimef$, egualmente distante una dall'altra, le loro linee minori siano eguali alla li-

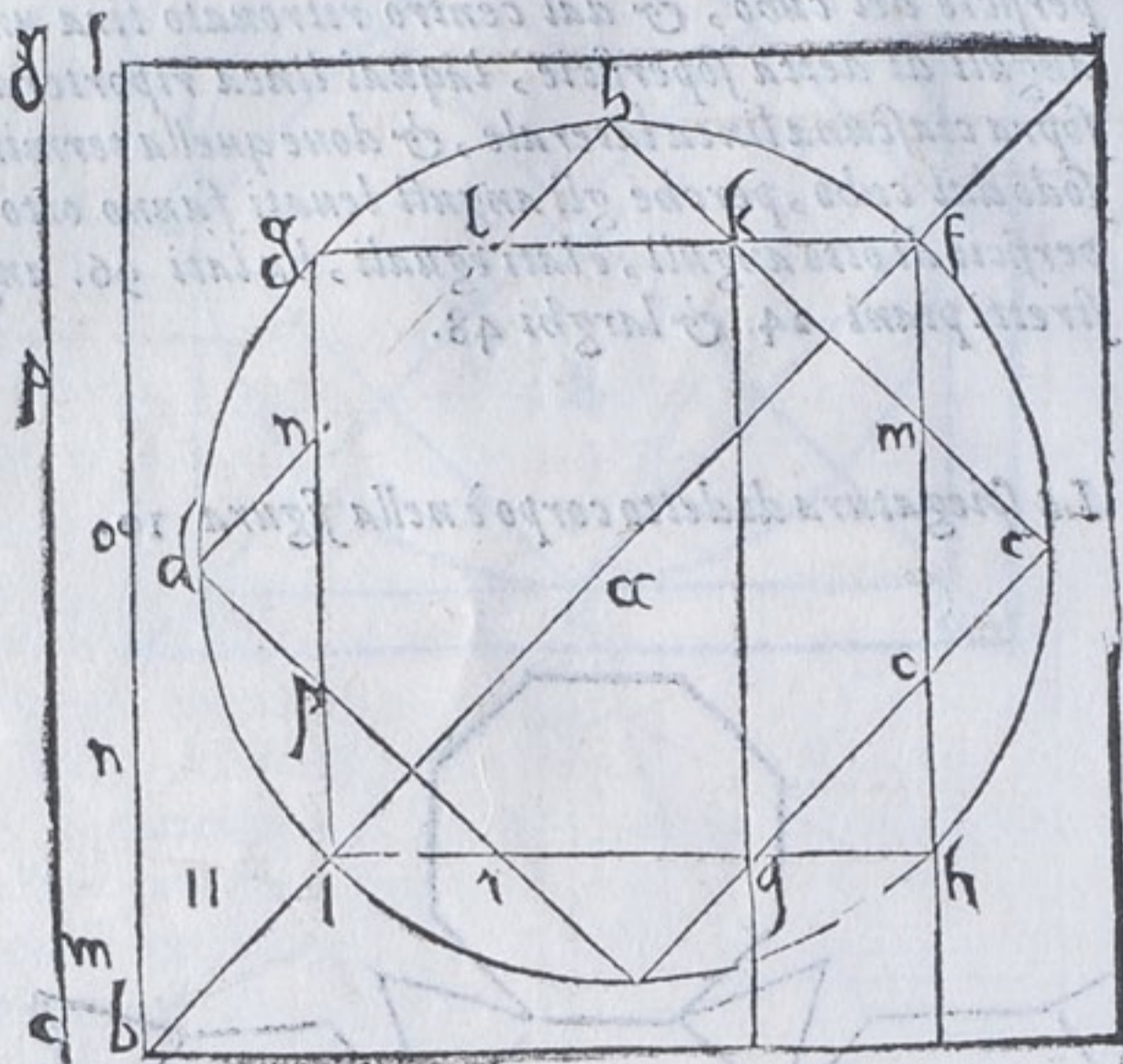

nea $k l$, & le maggiori alla linea $k q$, del perfetto della figura 11, siano poi tratte le linee $k i$, cb , fl , ph , gd , & no , lequali formeranno la superficie di sei lati eguali $noqrst$, nellaquale siano inscritti due trianguli di lati eguali $nr s$, & oqt , siano poi tratte le linee pm , bi , gk , hl , fc , & cd , lequali formeranno un'altra superficie di sei lati eguali. $uxyz$ & z , nellaquale siano inscritti due trianguli di lati eguali uz & $y x z$, siano poi tratte le linee ke , fp , hc , di , ml , nu , ox , qy , rz , $t z$, f & z , & serà descritto in tale modo il perfetto del detto corpo. con la basa triangolare, i cui otto trianguli sonno kln , miq , $d c f$, ght , phr , cof , uz & $xy z$, & i sei ottanguli, $zunk efp$, $xyq m l k e o$, n & $f d i m l n$, $y p t h c d i q$, & $z r b g h c f$, $z x o f p b q t$. come si uede nella figura 12.

Le altezze & i piani si trouano a questo modo. Sia tratta la linea $a z$, laquale taglierà z & nel punto p . & sia diuisa la linea gh . in a . & tratta la linea ta . & la linea $p z t a$. sia rippor tata qui sotto nella figura 13. nella linea $BCDE$. sopra i punti dellaquale siano dirizzate le linee FB . GC . ND . LE . ad anguli giusti & sopra'l punto D . della figura 13. & spacio xy . della figura 12. sia tratto l'arco M . ilquale taglierà GC . in M . & centro M . e spacio $u p$. sia tirato l'arco N . ilquale taglierà FB . in N . & sopra'l punto E . della figura 13. spacio ny . sia tratto l'arco o . che taglierà FB . in o . & sopra o . spatio $u p$. sia tratto l'arco P . che taglierà GC . in P . ilquale fatto centro con lo spacio xy . taglierà con l'arco Q . la linea ND . in Q . & per lo punto N . centro, & spatio nr . si farà l'arco R . che taglierà LE . in R . i quali punti D . M . N . O . P . Q . sono i piani del detto corpo. però se nel piano D . serà descritto il triangulo $xy z$. & in M . i punti del triangulo oqt . & in N . i punti del l'esagono g . h . i . m . e . f . & nel piano o . i punti dello esagono p . b . c . d . l . k . & nel piano P . i punti del triangulo nr . & nel piano Q . il triangulo nz & e tratte poi le linee un . zr . & f . rp . rb . pb . fc . ld . dc . qm . qi . mi . tg . th . gh . ch . ox . & qy . serà digradato, come appare nella figura 12. digradata perche tratte le linee DM . MN . EO . NR . OP . & PQ . le linee DM . & PQ sono eguali, & laterali del predetto corpo. & D . e il primo piano, & M Q l'ultimo. Et MN . & OP . sono eguali, & sono le linee diametrali de i trianguli del detto corpo, & M . e il secondo piano, & P . penultimo & EO . & NR . sono le linee diametrali

DESCRITTIONE, E SPIEGATURA D'VNO
altro corpo, che nasce dal cubo. Cap. X.



NASCE un'altro corpo dal cubo, partiti che seranno i lati suoi in tre parti, & formati in ogni sua superficie per li termini di dette parti cinque quadrati, & quattro quadranguli, de i quali cinque quadrati il di mezzo è maggiore, come per lo esempio apparerà: da gli anguli del quale, maggior quadrato a gli anguli de gli altri quadrati si tirano le linee, & si formano otto trianguli di lati eguali, & dodici altri simiglianti quadrati, & serà descritto nel cubo il sopra scritto corpo, ilquale nasce anche dal corpo formato di otto trianguli, & sei quadrati partendo ogni lato egualmente in due parti, & leuando gli anguli sodi, doue terminano dette parti, ilqual corpo, (come s'è detto ha otto trianguli, & dieciotto quadrati di lati eguali, di cui gli uentiquattro anguli larghi sodi, sono formati da giusti, & da stretti, percioche ha anguli piani è stretti 24. anguli giusti piani 72. & lati 48. & alla sua spiegatura è alla figura 13.

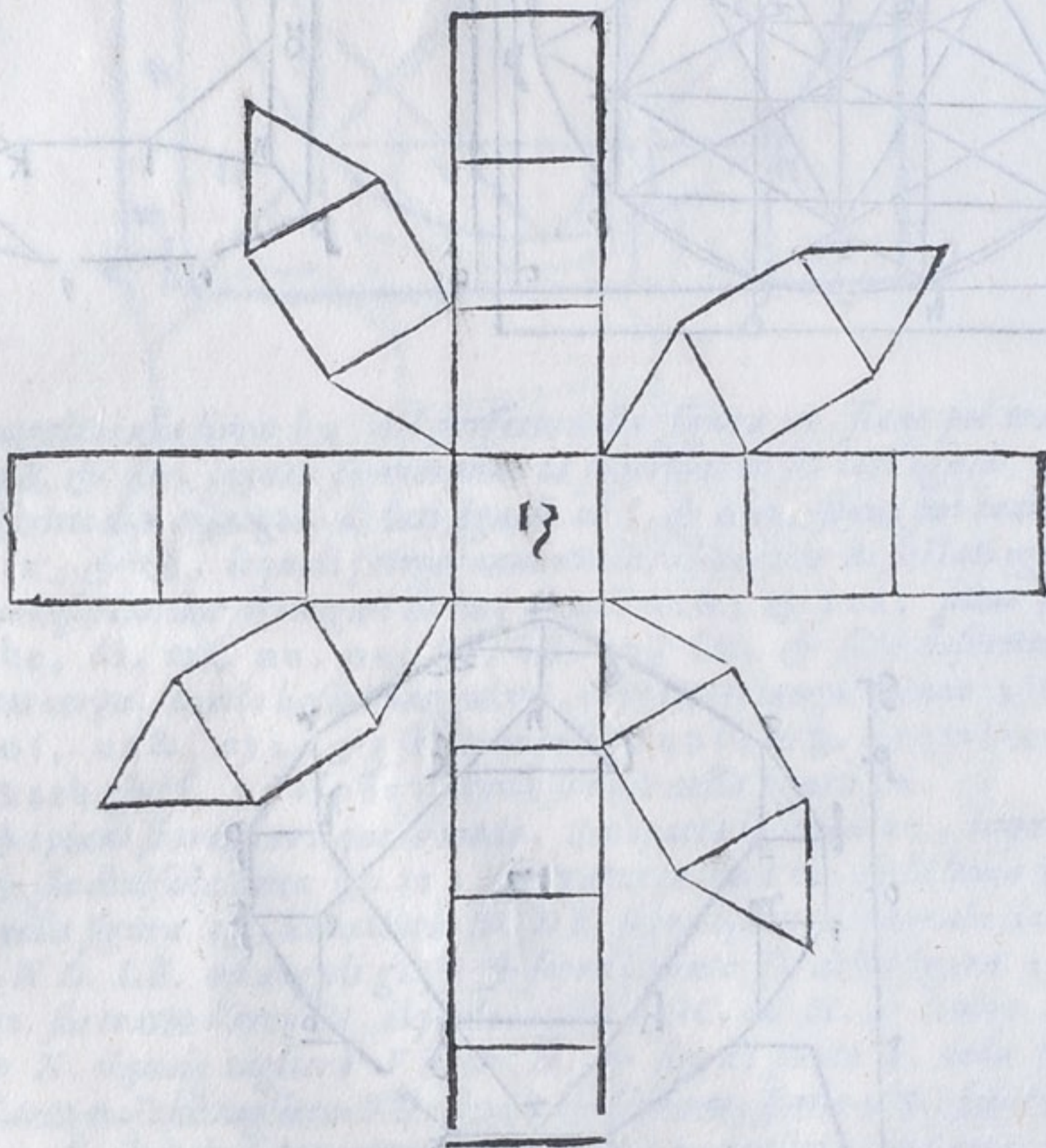

Questo corpo si può posare con la superficie triangulare ad un modo, & con la quadrata a due. se con la quadrata prima, forma nel quadrato abcd. una superficie di otto lati eguali efghiklm. come appare nella figura 14. siano poi tirate le linee cl. fm. gh. & ih. & si formeranno cinque quadrati, & quattro quadranguli. i quadrati sono. aegn. fboh. nopq. ipcl. qkmd. i quadranguli etno. gnip. ohqk. & pqml. & questo ottangulo in tal modo partito, è in uno de i detti perfetti, ilquale ha la basa quadrata, i cui otto trianguli sono egn. foh. ipl. kqm. raddoppiati, perche l'uno cade sopra l'altro. I quadrati sono i quattro sopra detti

A detti quadranguli, & il quadrato nopq. raddoppiati, che sono dieci, perche uno cade sopra l'altro, & gli altri otto sono i lati del detto ottangulo, che sono in somma quadrati 18.

I piani suoi sono i punti c. i. g. a. in modo che se sopra essi piani c. & a. serà digradato il quadrato nopq. & sopra i piani i. & g. l'ottangulo efghiklm. & tirate poi le linee ne. of. oh. qk. qm. pl. pi. ng. cc. ff. hh. kk. mm. ll. ii. gg. en. gn. fo. ho. ip. lp. mq. kq. serà alzato, & digradato il detto corpo come appare nella figura 14. digradata.

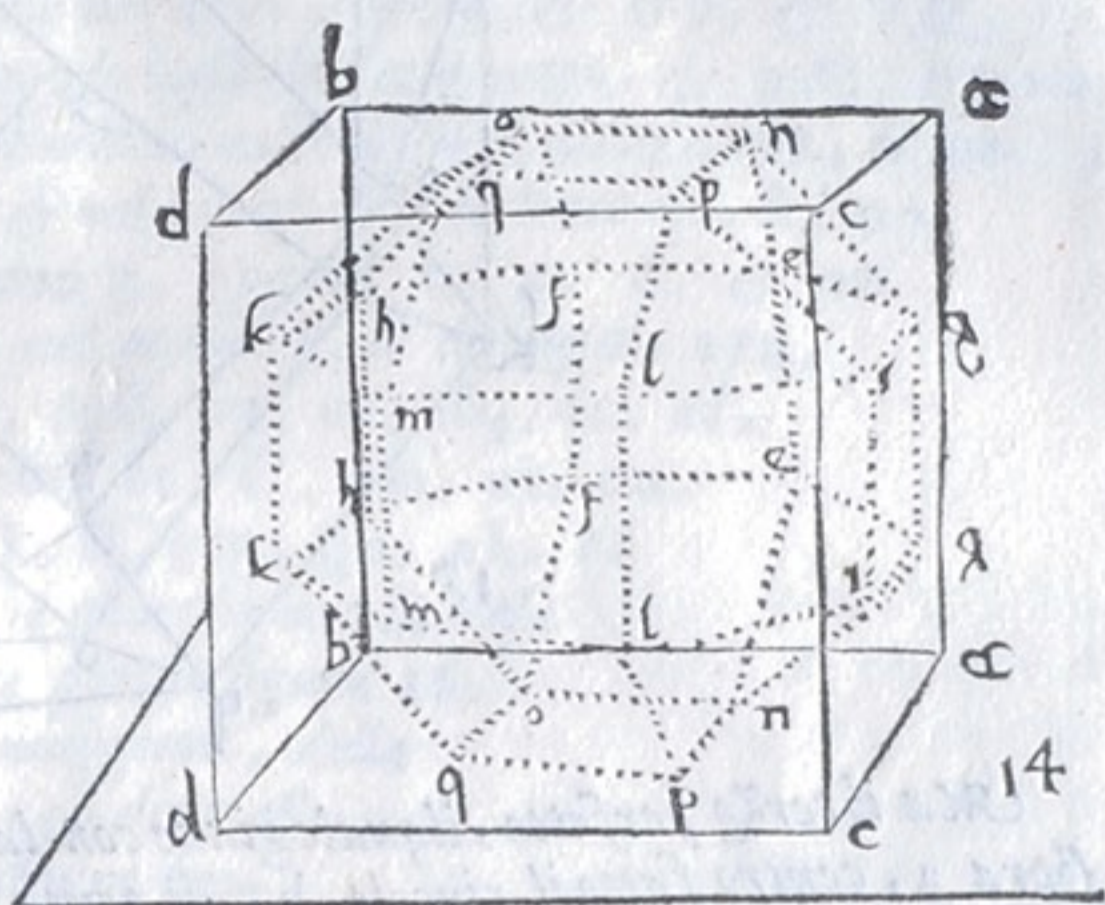
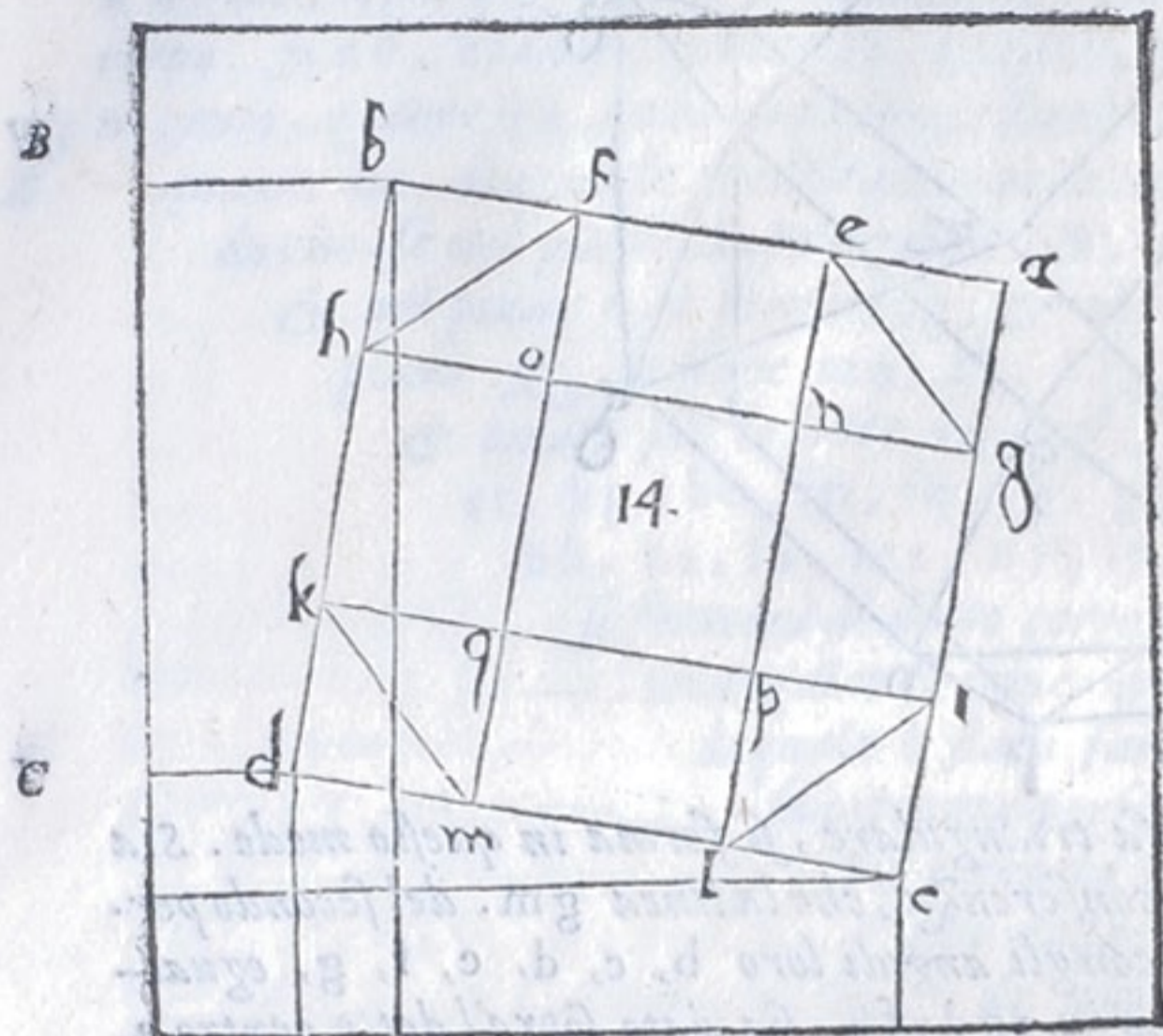

Ma se per lo quadrato abcd. (come s'e detto) serà descritto il cubo sopra detto piano C. non è dubbio, che esso cubo circonscriverà il detto corpo, Adunque si uede apertamente, che il detto corpo dipende dal cubo: Il che si proua, perche tirate le diagonali per ogni superficie del cubo, le istesse serano diagonali, di sei superficie quadrate del corpo circonscritto dal cubo.

D Il secondo perfetto con la basa quadrata, si fa a questo modo, benchè altrimenti egli si possa fare. sia nel dato quadrato abcd. inscritto l'ottangulo. efghiklm. siano poi tratte le linee cl. fm. gh. ik. & serà formato il quadrato nopq. siano poi tratte le linee gm. si. hl. & si formerà il quadrato rstu. siano poi per li punti s. & t. tratte le linee xz. & y&. egualmente distanti alle linee cl. & fm. & si formerà il quadrangulo xyz&. siano poi partite egualmente le linee ef. nel punto z. & lm. nel punto &. & siano poi tratte le linee zn. zo. zp. zq. gx. yh. iz. & k&. & serà descritto il perfetto del detto corpo, i cui punti &. u. p. f. n. r. z. sono i suoi piani, gli otto trianguli z. no. pqq. raddoppiati, che sono 4. perche uno è opposto all'altro. gli altri quattro gx. yh. iz. & k&. cioè le linee diametrali di detti trianguli.

E Il che si proua, perche formato il triangulo di lati eguali, sopra la linea laterale del quadrato nopq. la linea sua diametrale è tanto, quanto gx. I diciotto quadrati sono in tale modo xzgn. zyoh. gnip. nopq. ohqk. ipz&. qk&. che sono sette, & gli altri sette sono opposti a questi. & gli altri quattro sono le linee di detti quadrati. gi. hk. xy. z&. cioè gi. & hk. le laterali & xy. z&. le diagonali di detti quadrati, come si proua perche essendo il quadrato nopq. eguale al quadrato rstu. la linea diagonale di uno, è eguale a quella dell'altro. & xy. è la linea diagonale del quadrato rstu. come apertamente si uede. Adunque xy. è la linea diagonale del quadrato nopq. & è chiaro anche che la linea gi. è la linea laterale. Adunque se ne i piani R. & z. ponerai il quadrato nopq. & ne i piani u. & r. i punti z. & R. & ne i piani. n. & p. i punti g. h. i. k. & nel piano f. i punti. xyz&. & tirerai le linee oq. nq. pr. qr. ng. pi. qn. oh. gg. ii. kk. hh. gi. hk. gi. hk. ip. gn. kq. ho. o2. n2. qr. pr. gx. xg. iz. zi. xz. z&. I 2x.

2x. R z. z R. 2 y. y z. h y. y h. R &. & R. k &. & k. si hauerà il digradato corpo come G
 appare nella figura 15. digradata laquale è stata leuata da una pianta maggiore del suo perfetto.

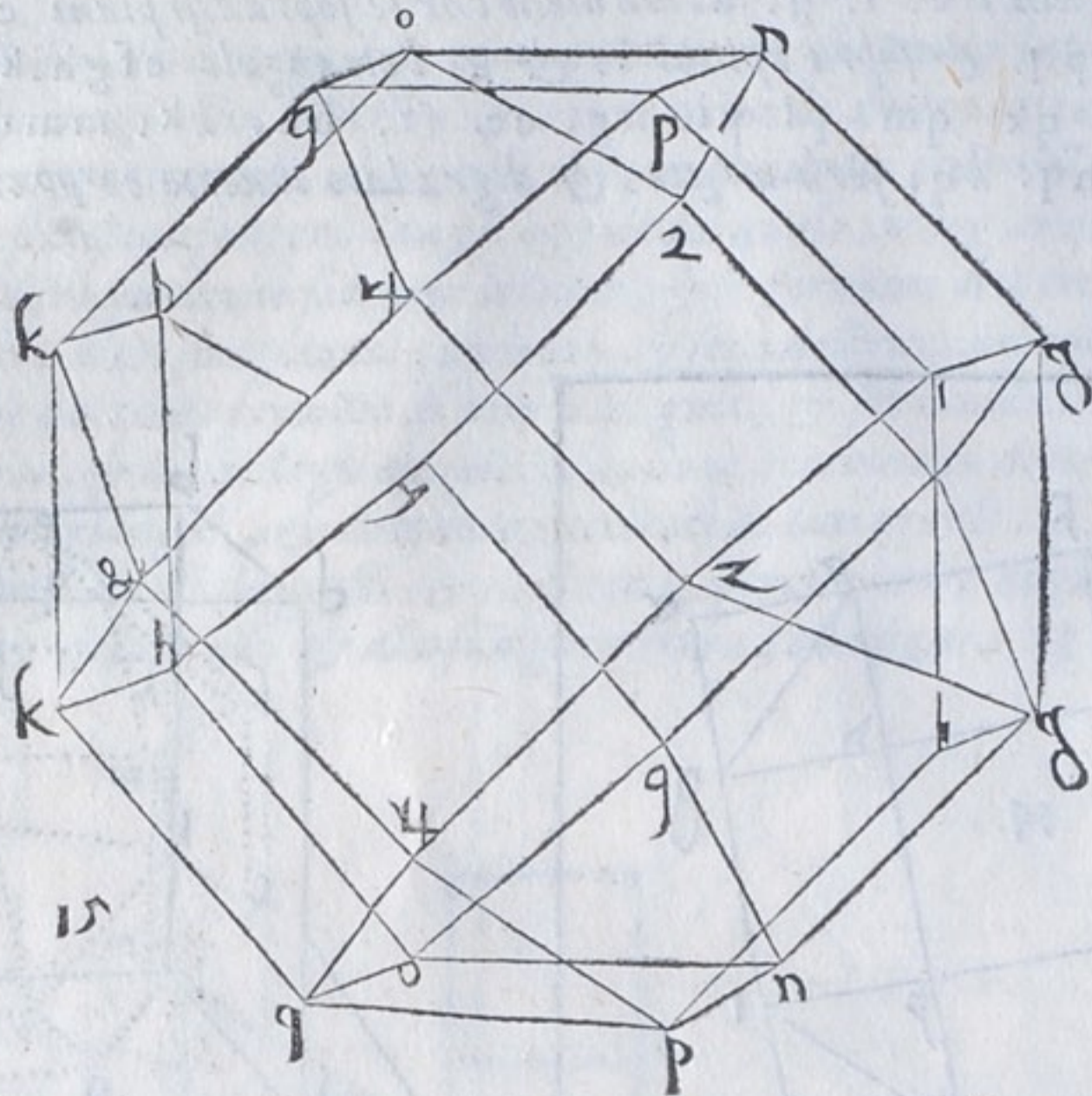

Ma il terzo perfetto, ilquale giace con la basa triangulare, si forma in questo modo. Sia
 sopra a, centro fatto il circolo b, di tanta circonferenza, che la linea gm. del secondo per-
 fetto formi in essa due trianguli di lati eguali, con gli anguli loro b, c, d, e, f, g, egual-
 mente distanti, per liquali sia formato lo esagono e egdefb, sia dato sopra l detto centro a,
 un altro circolo h, di tanta circonferenza, che le linee, no, & xy del detto perfetto formi
 no in essa due esagoni di lati eguali. himnlk, & otfrqp, egualmente distanti con gli anguli
 loro, & in modo, che'l punto b, sia tanto distante dal punto, e, quanto è distante il punto o,
 dal punto b, siano poi tratte le linee, on, pm. kt, lf, lequali formeranno un altro esagono
 di lati eguali uy & z z x. nelquale siano descritti i trianguli uz &, & xyz, & serà descrit-
 to il terzo perfetto, i cui otto trianguli sono uz &, xyz, hei, tcf, ngm, rdq, ltk. pbo, K
 i quadrati dieciotto, utf &, ynm z, & r q z, z l k x, z pou, x h i y, etuo, cny i, gr & f,
 dl z m, fpqz, bhxk, i quali sono dodici, gli altri ueramente sono le linee laterali dello esa-
 gono, e cgd b, & sono in tal modo bkfp, fqdl, dmgr, gfcn, etic, eobh, come appa-
 re nella figura 16, del perfetto,

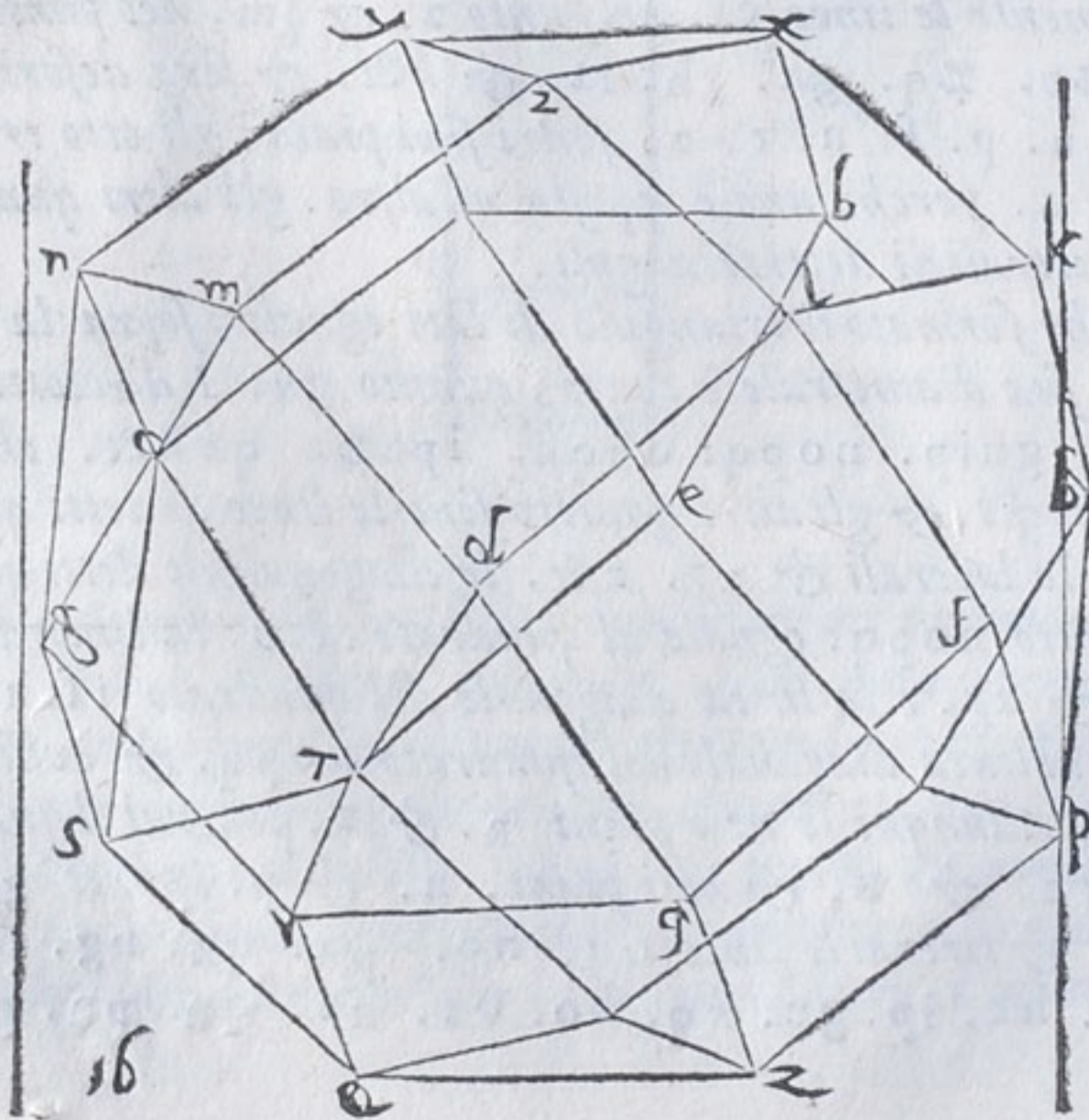

Ma

A Ma per ritrouare i piani sia tratta la linea ez , laqual taglierà hi , in a , & xy , in φ , sia data altroue la linee CD , sopra laquale siano riportati i punti e, a, u, φ , & sopra i punti e, a, u , siano tratte le linee ad angulo giusto ef, ga, mu , sia poi per lo punto φ , centro, & spacio hi , preso dalla pianta 16, tratto l'arco n , che taglierà ga , in n , sia poi per lo punto u , centro & spacio ot , tratto l'arco o , che taglierà fe , in o , & per n , centro è spacio $z\varphi$, sia con l'arco p , tagliato fo , in p , & o , centro, & spacio $q\varphi$, sia con l'arco q , tagliato gn , in Q , & per p , centro, & spacio ot , con l'arco R , sia tagliato mu , in r , i quali punti M, N, O, P, Q, R , sono i piani ritrouati, perche tratte le linee Rn, no, np, oQ, pR , la linea φN , è tanto, quanto eh , lato d'uno quadrato di detto corpo. & no , etanto, quanto et , linea diagonale del detto quadro, & Np , & oQ , sono tanto, quanto qR , linea diametrale d'uno triangulo basa di detto corpo. & pR , è tanto quanto ot , diagonale predetta. Lequali tutte linee circonscrivono il detto corpo, di modo che, se nel piano A , ponerai $u, \&, z$, & nel punto N , le linee qr, ft, op , & nel piano o , i punti efg , & nel piano p , i punti b, c, d , & nel piano Q , le linee mn, ih, kl , & nel piano R , il triangulo xyz , & tirate poi le linee $zq, zp, Rr, \& f, uo, ut, dq, dr, cf, ct, bp, bo, fp, fq, gr, gf, co, et, dl, dm, ci, cn, bh, kx, lz, mz, ny, iy, fk, fl, gm, gn, eh, ei$ si formerà il detto corpo, che giacerà con la basa triangulare, come appare per la figura 15, laquale è stata fatta maggiore, della sua pianta perfetta, & deue essere acconcia in alcuni luoghi dalla diligenza, di chi legge.

* *
*

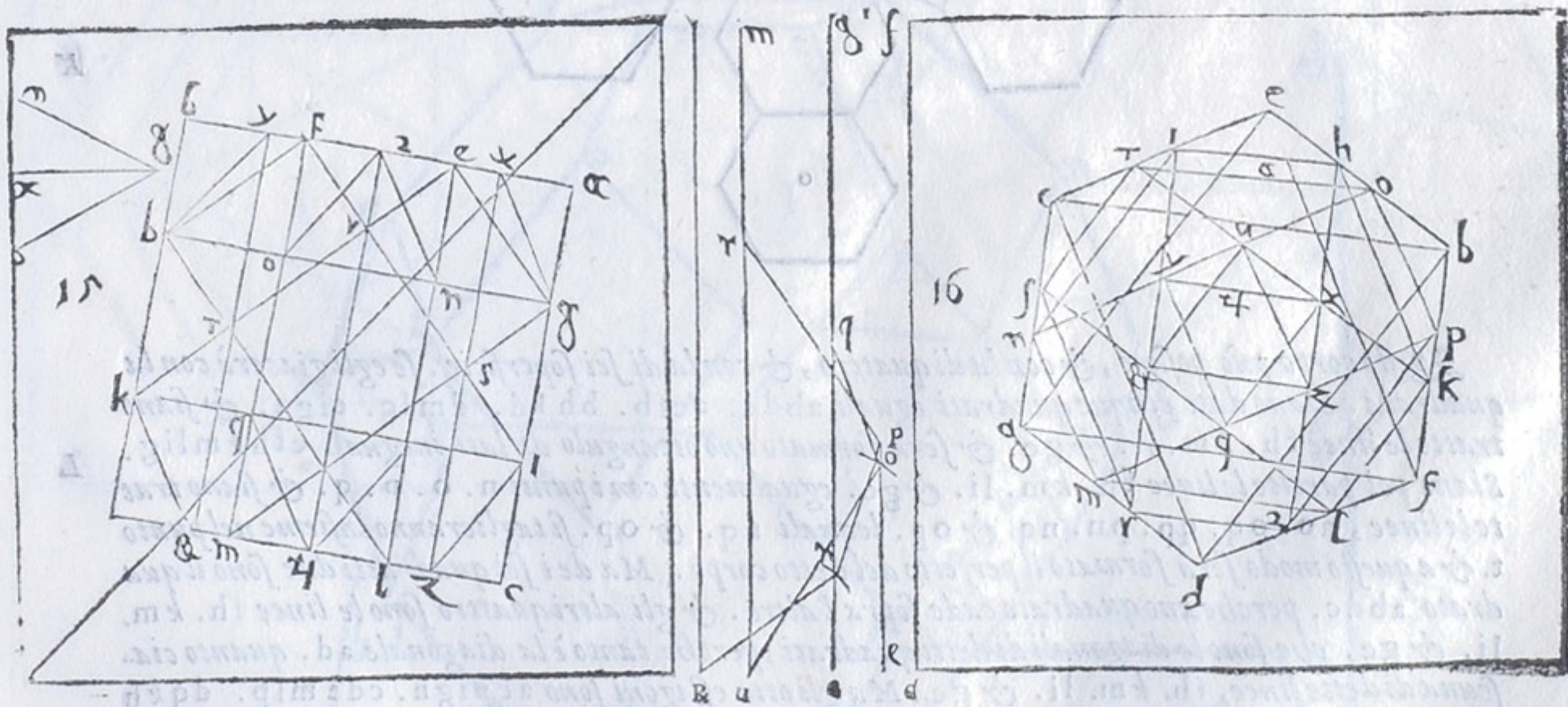

I 2 Spiegatura

SPIEGATURA E DESCRIZIONE DI VNO CORPO,
che nasce dall'octoedro. Cap. XI.



All'octoedro partendo i lati suoi in tre parti eguali, & leuando uia gli anguli sodi, oue terminano quelle parti, nasce un'altro corpo molto simile al secondo, che nasce dal cubo, perche nelle superficie, lati, anguli sodi, & anguli larghi piani nel numero si accorda con quello, benche quello habbia otto triangolari, & sei ottangule superficie, & questo quadrati sei, & di sei, otto. & quello stretti piani uentiquattro, & questo giusti: & quello anguli piani uentiotto, & questo, quarantaotto. & quello lati trenta sei, & questo uentiquattro formato di larghi, & di giusti, come si uedera per la sua superficie, & la spiegatura è nella figura 17. & doue è lettera o, H vuole essere uno quadrato.

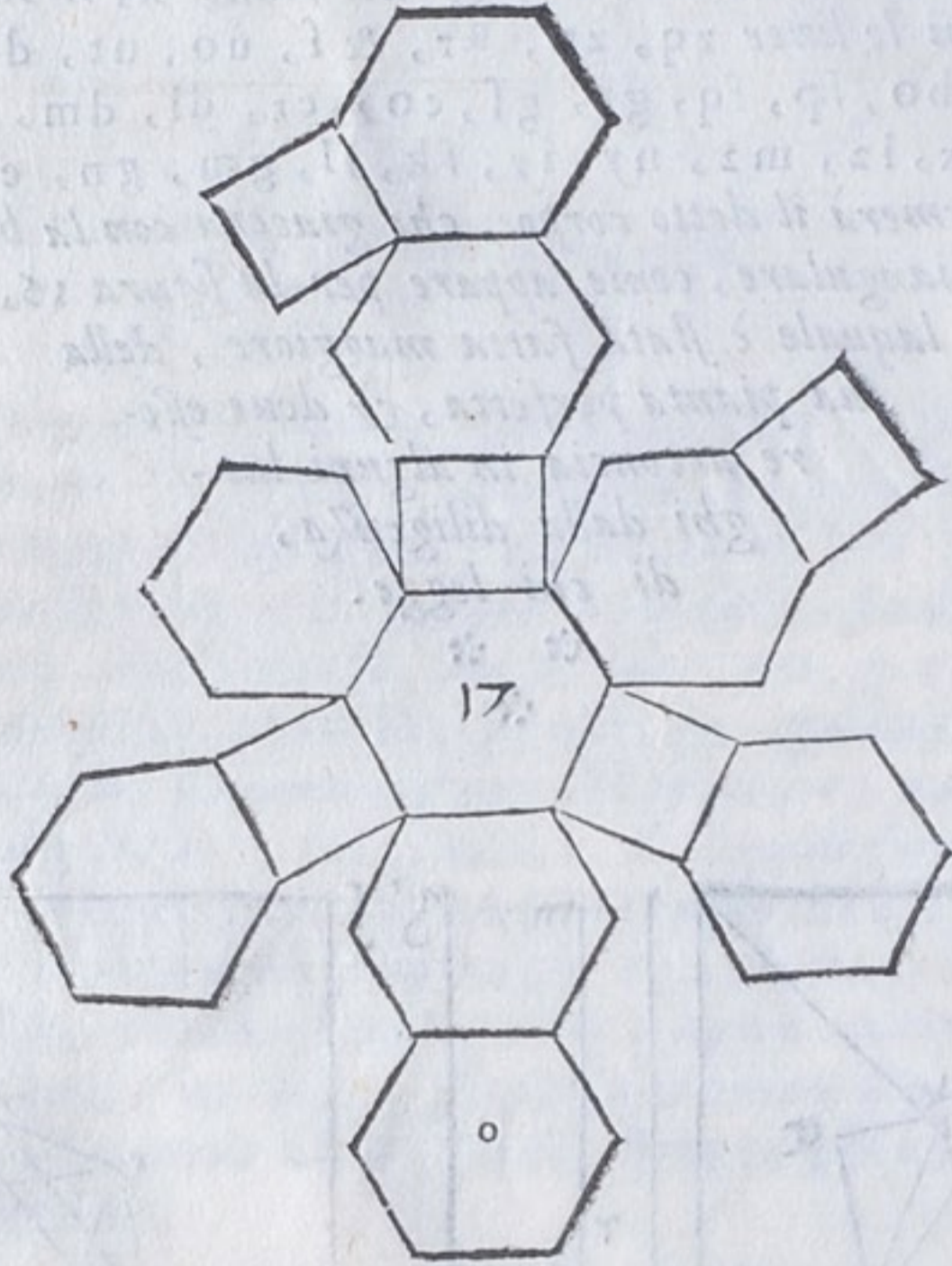

Questo corpo può posare, & con la di quattro, & con la di sei superficie. se egli giacerà con la quadrata. Siano dati cinque quadrati eguali $abdc.$ $aefb.$ $bhkd.$ $dmlc.$ $ciga.$ & siano tratte le linee $fh.$ $km.$ $li.$ & $ge.$ & sera formato uno ottangulo di lati ineguali $efhkmli.$ Siano poi partite le linee $fh.$ $km.$ $li.$ & $ge.$ egualmente con i punti $n.$ $o.$ $p.$ $q.$ & siano tratte le linee, $no.$ $oq.$ $qp.$ $pn.$ $nq.$ & $op.$ lequali $nq.$ & $op.$ si taglieranno insieme nel punto $t.$ & a questo modo sera formato il perfetto del detto corpo. Ma de i sei quadrati due sono il quadrato $abdc.$ perche uno quadrato cade sopra l'altro. & gli altri quattro sono le linee $fh.$ $km.$ $li.$ & $ge.$ che sono le diagonali di detti quadrati, perche tanto è la diagonale $ad.$ quanto ciascuna di dette linee, $fh.$ $km.$ $li.$ & $ge.$ Ma gli otto esagoni sono $acpign.$ $cdmlp.$ $dqkh.$ $ob.$ $bofena.$ doppi, perche uno cade sopra l'altro. Ma che i detti esagoni fussero di lati eguali, se fussero perfettamente descritti, egli si proua con i quadrati predetti, per la linea $ab,$ laquale è doppia con $ac.$ che essendo doppia non è dubbio, che detto esagono tratto di lati eguali sarebbe anche di lati eguali con ciascuno di detti quadrati. Egli si proua anche, perche fatto sopra $t.$ centro, e spacio $ab,$ il circulo $u,$ & in quello descritto lo esagono di lati eguali $nxyz \& 2.$ & tratta la linea $n2.$ tanto sera $n2.$ quanto $np.$ come si uede nella figura 18. I piani,

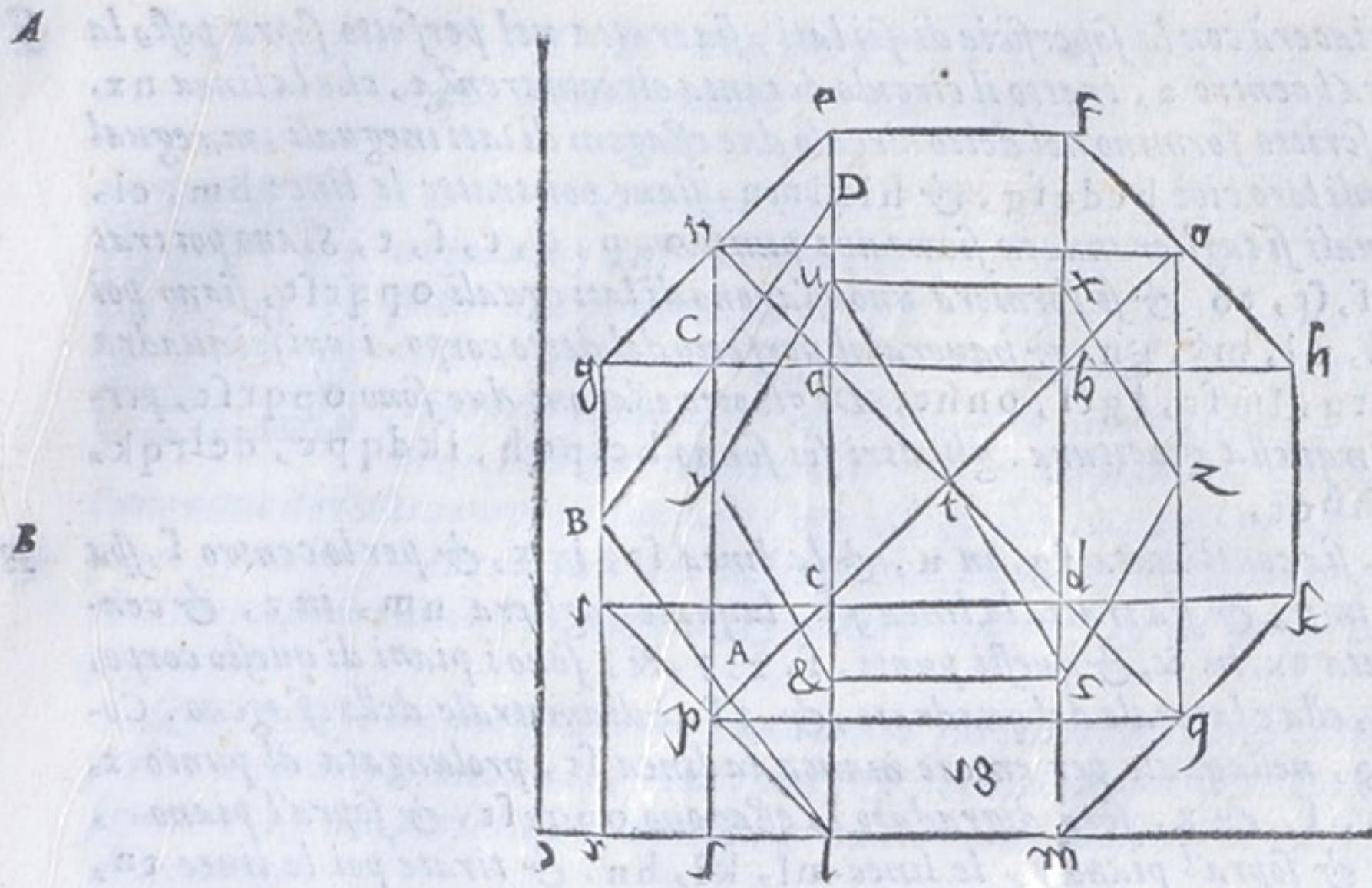

I piani, & le altezze di questo corpo, si ritrouano a questo modo. Siano tratte le linee ir , & lr , in modo che r , sia angulo giusto. & sia anche trattata la linea pl , ad angulo giusto sopra lr , & centro l , spazio $u\&$, sia tratto l'arco B , che taglierà gi . in B , & sia tratta la linea BL . che taglierà py , nel punto A , sia poi per B . centro è spazio BL , tratto l'arco D , che taglierà el , in D , & sia tirata la linea BD , laquale, taglierà ny , in C , i quali punti sono i suoi piani, cioè l , A , B , C , D , in modo che se ne i piani, l , & D , serà descritto il quadrato $abcd$, & ne i piani A , & C , i punti n o p q . & nel piano B . le linee gi , lm , h , & fe , è tratte poi le linee an . bo , cp , dq , ng , ne . of , oh , pi , pl , qm , q^k , lp , mq , kq , ho , fo , en , gn , ip , na , ob , pc , qd , serà digradato il corpo soprascritto preso da una pianta, maggiore, come si uede nella figura 18. digradata qui sotto.

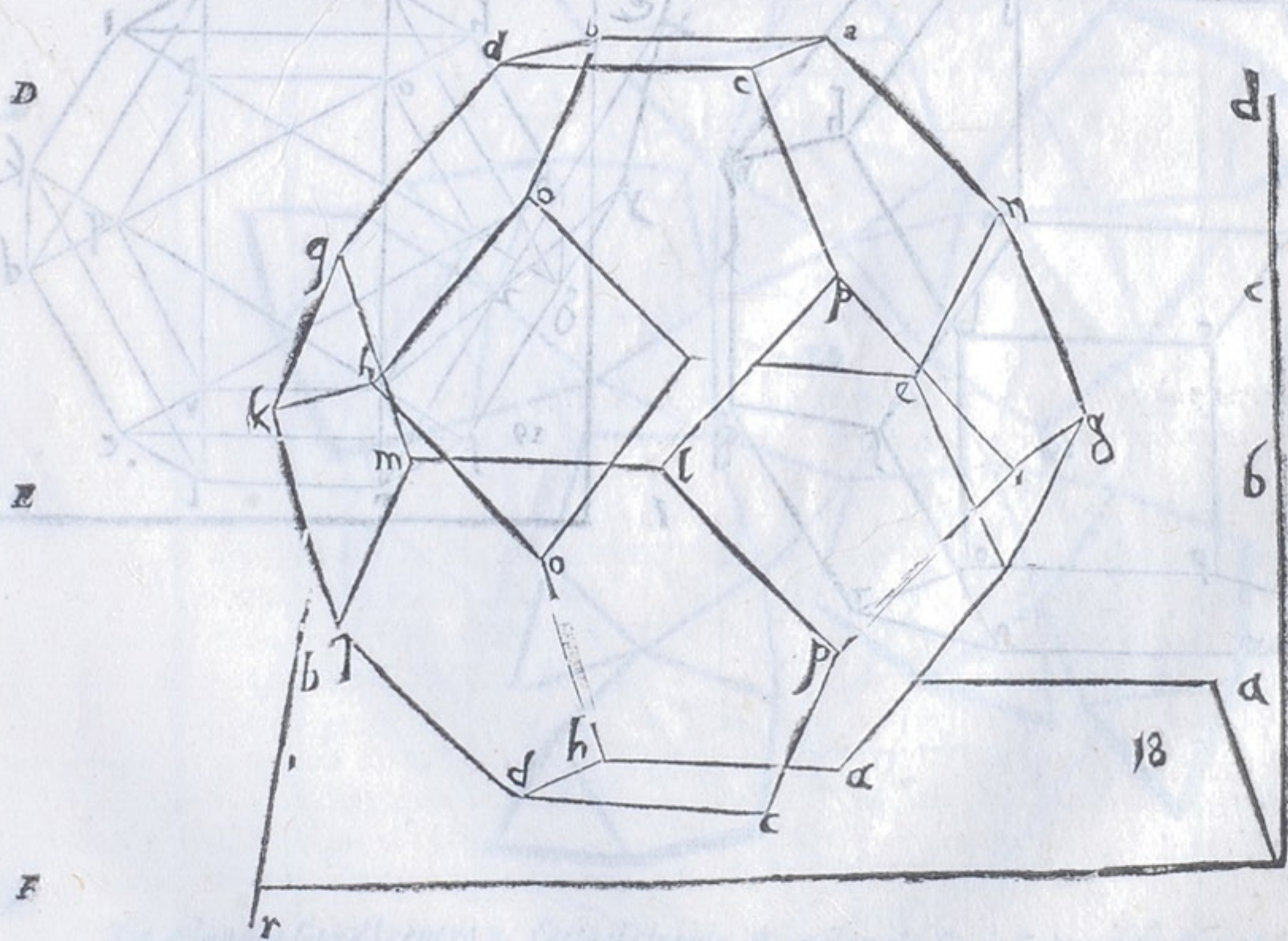

Ma

Ma se il detto corpo giacerà con la superficie di sei lati, sia tratta nel perfetto sopra posto la linea u_2 , & altroue sopra'l centro a , tratto il circolo di tanta circonferenza, che la linea nx , & u_2 , del perfetto sopra scritto formino nel detto circolo due esagoni di lati ineguali, ma egualmente distanti con gli anguli loro cioè $bcdefg$, & $hiklmn$, siano poi tratte le linee bm , cl , ig , kf , dh , & en , le quali si taglieranno in sieme ne i punti o , p , q , r , s , t , Siano poi tratte le linee op , pq , qr , rs , st , to , & si formerà uno esagono di lati eguali $opqrst$, siano poi tratte le linee hb , ci , kd , el , mf , gn , & hauerai il perfetto del detto corpo. i cui sei quadrati sono $bcop$, $ikqp$, $derq$, $lmfr$, $fgts$, $onht$, De gli otto esagoni due sono $opqrst$, perche uno cade sopra'l altro in questa giacitura. gli altri sei sonno $bcipoh$, $ikdqpc$, $delrpk$, $lmfre$, $fgntsm$, $gnhbot$,

Per sapere i suoi piani, sia continuata fg , in u , & la linea st , in x , & per lo centro f , spacio fo , sia tagliato gu . in y , & sia tratta la linea yl , laquale taglierà nm , in z , & centro y , spacio ft . sia tagliata tx , in $\&$, & questi punti, f , z , y , &, sono i piani di questo corpo, perche tratta la linea $\&y$, ella e laterale del quadrato, & yl , è diametrale dello esagono. Come si uede per la figura 19, nellaquale per errore manca la linea st , prolungata al punto x , Adunque se sopra i piani, f , & x , serà digradato lo esagono $opqrst$, & sopra'l piano, posto le linee gf , ed , cb , & sopra'l piano y , le linee ml , ki , hn , & tirate poi le linee tn , fm , rl , qk , pi , oh , ng , hb , mf , le , kd , ic , gt , ff , er , dq , cp , bo , serà digradato il detto corpo, che giacerà con la basa esagona sopra'l piano, come dimostra chiaramente la figura 19, digradata, benche ella sia maggiore della pianta posta da noi.

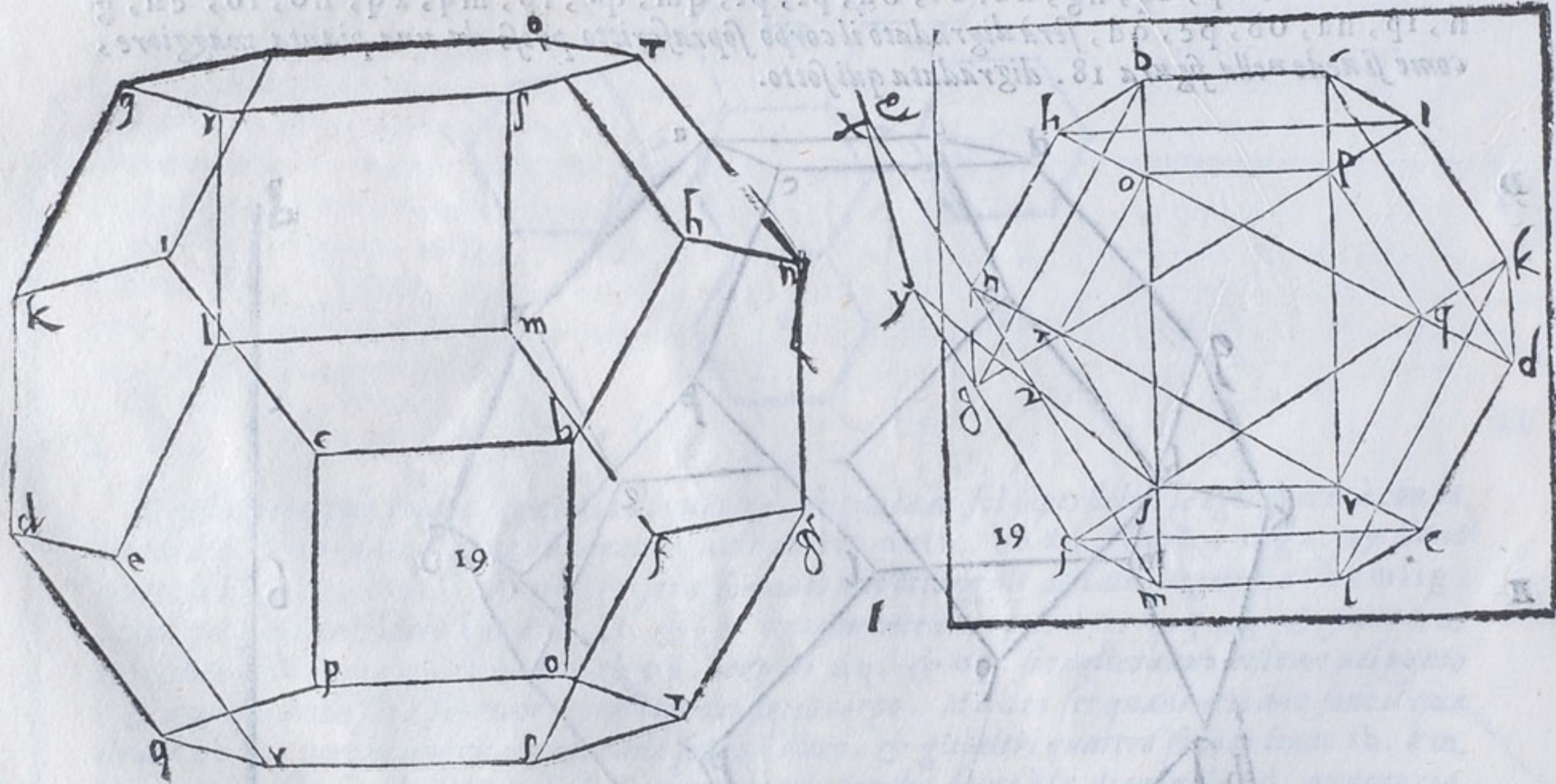

A SPIEGATURA E DESCRITTIONE DVNO CORPO, CHE nasce dal dodecaedro, & dal icostedro. Cap. XII.



B AL corpo di dodici superficie di cinque lati, & dal corpo di uenti superficie triangolari, nasce un'altro corpo, ilquale contiene le superficie, lati, & anguli piani de i predetti corpi. perche egli è formato di dodici pentagoni, & trenta lati del dodecaedro, & di uinti trianguli è trenta lati dell'icostedro. Onde ha superficie trentadue. Lati sessanta, anguli largi sessanta. stretti sessanta piani & sodi 30, formati da detti anguli piani. Et si forma partendo i lati si dell'uno come dell'altro corpo in due parti eguali, & poi leuati gli anguli sodi, oue terminano quelle parti, perche gli anguli sodi del dodecaedro, formano uenti trianguli, & dodici pentagoni, & dello icostedro dodici pentagoni, & uenti trianguli, & di questo corpo la spiegatura è nella figura 20.

Questo corpo ha due giaciture, una con la faccia triangulare, l'altra con la di cinque lati. però si descriuera con l'una, & con l'altra & prima con quella di cinque lati. come si uede nella figura 21, si nel perfetto, come nel digradato, con la descriptioni de i piani & delle altezze del detto corpo.

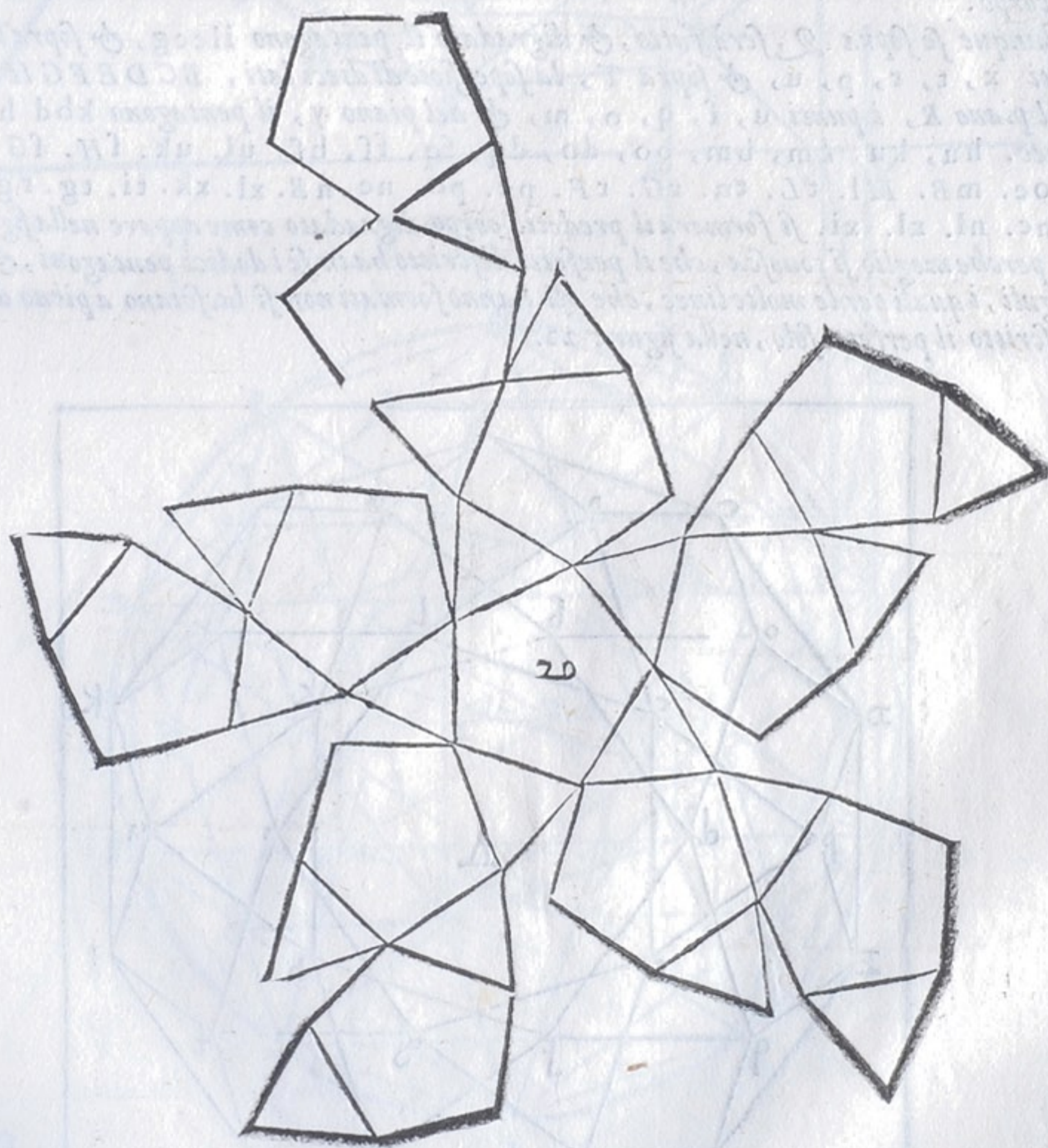

C Sia adunque sopra'l centro a, fatto il circulo B, nelquale sia descritta una superficie di dieci lati eguali, BCDEFGHIKL, & siano tratte le linee BF, CG, DH, EL, EK, GL,

GL, HB, IC, KD, LE. Queste linee si taglieranno nei punti, b, c, d, e, f, g, h, i, k, l, i quali legati insieme con linee alternamente faranno due pentagoni di lati eguali ilcegi, & bafhl, siano poi tratte le linee DB, CE, DF, EG, FH, GI, HK, IL, KB, IC, lequali si taglieranno nei punti, m, n, o, p, q, r, s, t, u, x. Siano poi tratte le linee mB, mL, mK, mb, nB, nc, nL, oC, oD, od, ob, pq, pc, pc, qF, qf, qe, qd, rF, rG, rg, re, sG, sH, sh, sF, tH, tl, ti, tg, ut, uK, uk, uh, xK, xL, xl, xi, & sera descritto il perfetto del detto corpo. i cui dodici pentagoni, & uenti trianguli chiaramente si uedeno. & è giustamente disegnato, perche tratta la linee xt, nel pentagono kxiti, & tratta la linea bf, nel pentagono kbdfh, tanto è xt, quanto bf, & tanto è ki, lato del triangulo kui, quanto è kh, lato del triangulo ukl, come appare nel perfetto della figura 21, molto apertamente. H

I piani, & le altezze di questo corpo si trouano in questo modo. Sia tratta la linea id, laquale taglierà kh, nel punto y, sia poi sopra k, tratta la linea MK, ad angulo giusto, & sopra u, la linea uV, & sopra K, la linea PK, sia poi sopra ce, fatto uno triangulo di lati eguali. cez, il quale sia partito egualmente con Zd, nel punto &, si sopra y, centro, e spacio z&, con l'arco R, tagliata uV, in R, & sopra R, centro con lo istesso spacio sia tagliata pk, in T, & sopra T, centro con lo istesso spacio sia tagliata uV, in V, & sopra'l centro V, con lo istesso spacio sia tagliata Mk, nel punto Q, questi punti Y, R, T, V, Q, sono i piani del detto corpo.

Adunque se sopra Q, serà fatto, & digradato il pentagono ilcegi, & sopra'l piano V, i punti x, t, r, p, u, & sopra T, la superficie di dieci lati, BCDEFGHIKL, & sopra'l piano R, i punti u, f, q, o, m, & nel piano y, il pentagono kbdfh, & tirate le linee. hu, ku, km, bm, bo, do, dq, fq, ff, hf, ul, uk, fH, fG, qf, qe, od, oe, mB, mL, tL, tn, rG, rF, pc, po, ne, nB, xl, xk, ti, tg, rg, re, pe, pc, nc, nl, xl, xi. si formerà il predetto corpo digradato come appare nella figura 21.

Et perche meglio si conosca, che il perfetto descritto ha in se i dodici pentagoni, & uenti trianguli, i quali per le molte linee, che gli hanno formati non si lasciano a pieno discernere, si è descritto il perfetto solo, nella figura 22.

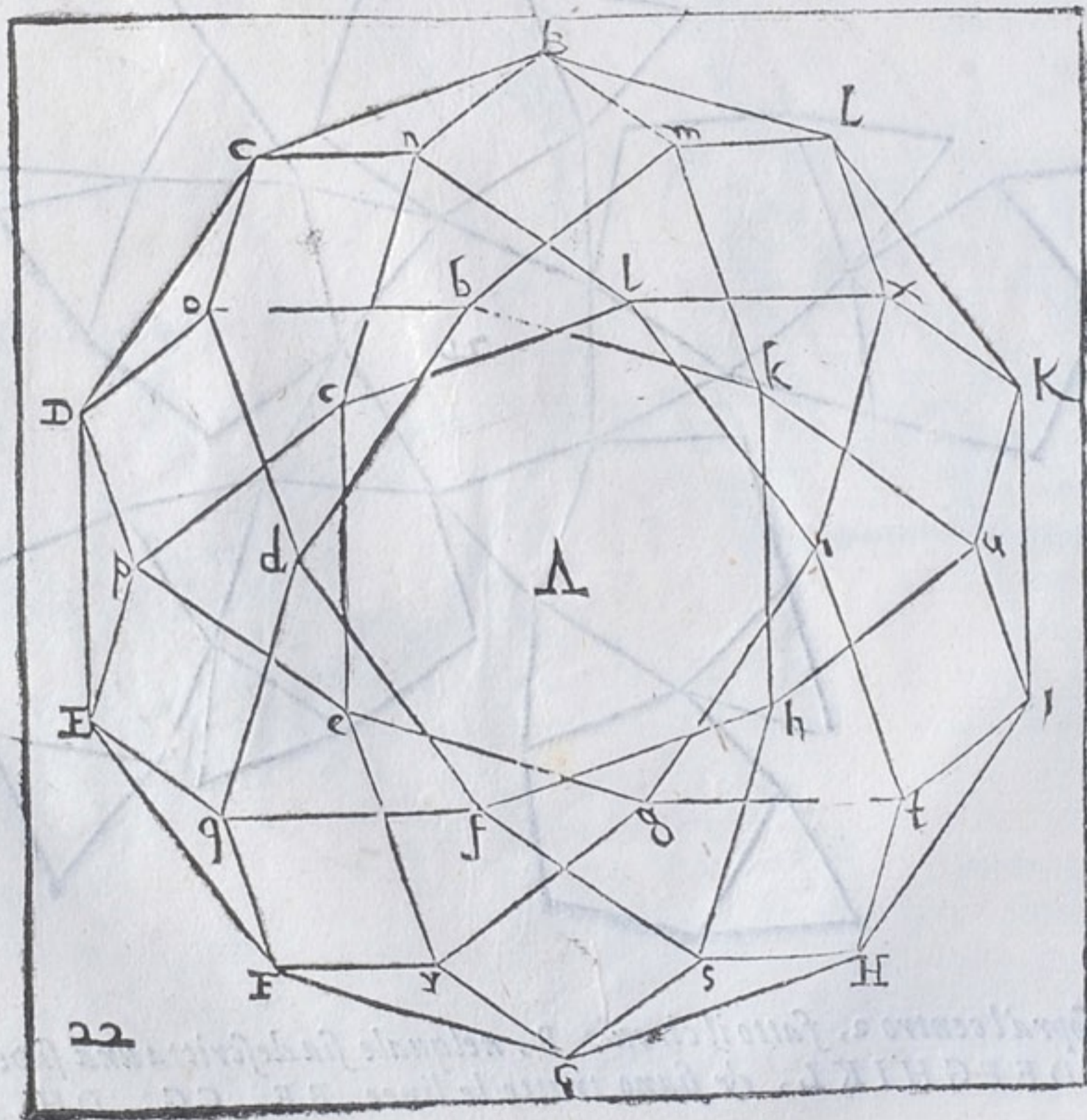

Il perfetto

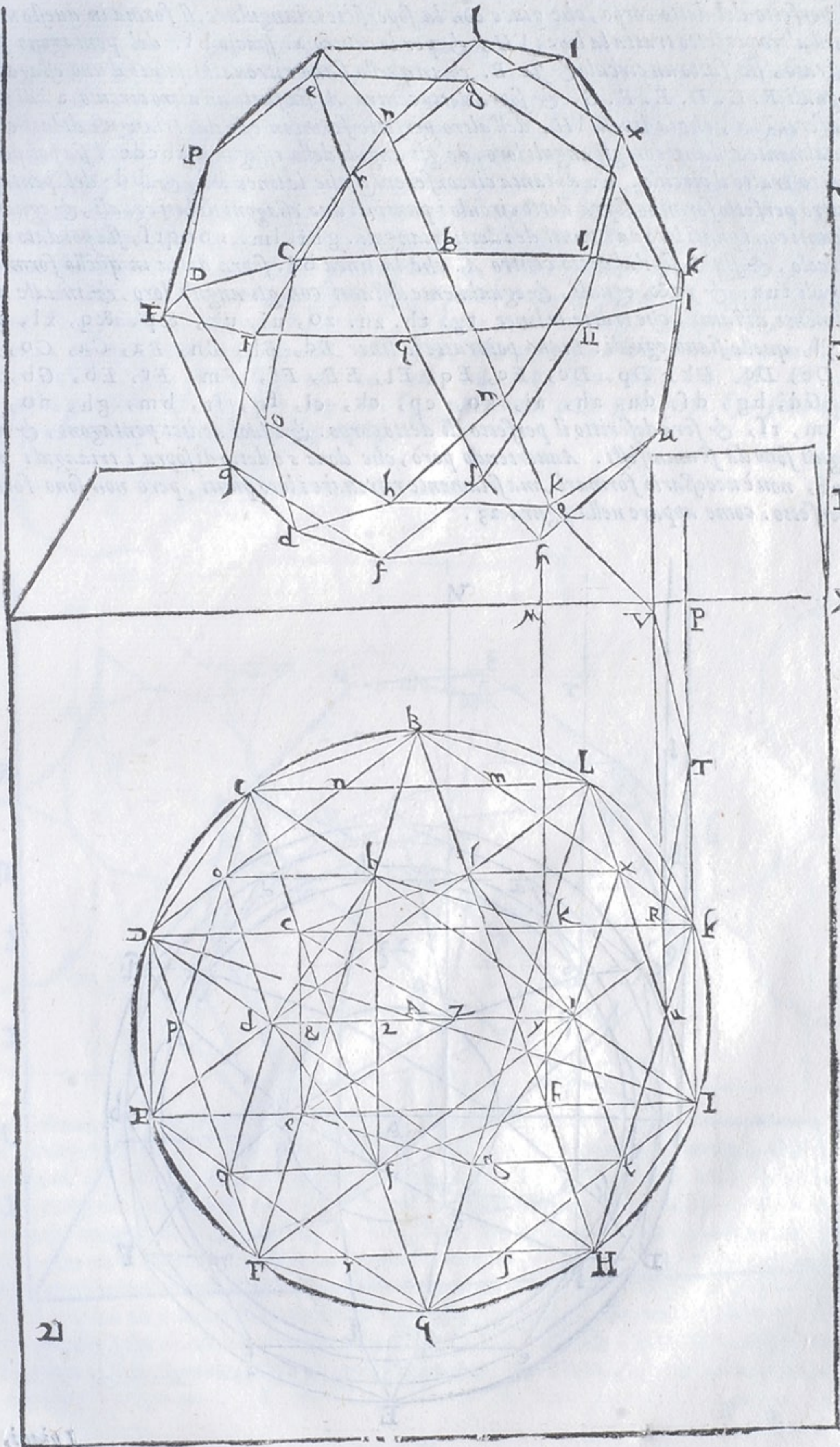

Il perfetto del detto corpo, che giace con la superficie triangolare, si forma in questo modo. G
 Sia nell'altro perfetto tratta la linea ΛH , & per lo centro a . spacio bf . del pentagono sopra
 dimostrato, sia fatto un circolo & sia B . & in quello siano ritrouati i punti d'uno esagono di
 lati eguali $B. C. D. E. F. G.$ & sopra detto centro A . sia fatto un'altro circolo a . di tanta
 circonferenza, che la linea ΛH . dell'altro perfetto formi in esso due trianguli di lati eguali
 & egualmente distanti con gli anguli loro. de gli anguli dello esagono $abcde$. sia poi per det
 to centro tratto il circolo. h . di tanta circonferenza che le linee bf , & bd . del pentagono
 dell'altro perfetto formino sopra detto circolo i punti di due esagoni di lati eguali, & egualmen
 te distanti con i punti loro da i punti de i detti trianguli. $ghiklm. nopqr$, sia poi dato un'al
 tro circolo, & sia t , sopr' al detto centro A . che la linea bd . sopra detta in quello formi due H
 trianguli tux . & $yz&$, eguali, & egualmente distanti con gli anguli loro, & in tale modo
 egualmente distanti, che tratte le linee $tg. th. zn. zo, ui, uk, \&p, \&q, xl, xm.$
 yu, yl , quelle siano eguali. Siano poi tratte le linee $Bd, Bh, Bn, Ba, Ca, Co, Ci,$
 $Ce, De, De, Dk, Dp, Dc, Ec, Eq, El, EF, Ff, Fm, Fr, Eb, Gb, Gf,$
 $Gg, Gd, bg, df, du, ah, ai, ko, ep, ck, cl, fq, fr, bm, gh, no, ik,$
 pq, lm, rf , & serà descritto il perfetto di detto corpo. & i suoi dodici pentagoni, & uenti
 trianguli sono da se manifesti. Auuertendo però, che doue s'e detto di sopra i trianguli $abc,$
 & def , non è necessario formarli, ma solamente ritrouare i loro puuti, però non sono formati
 nel perfetto. come appare nella figura 23.

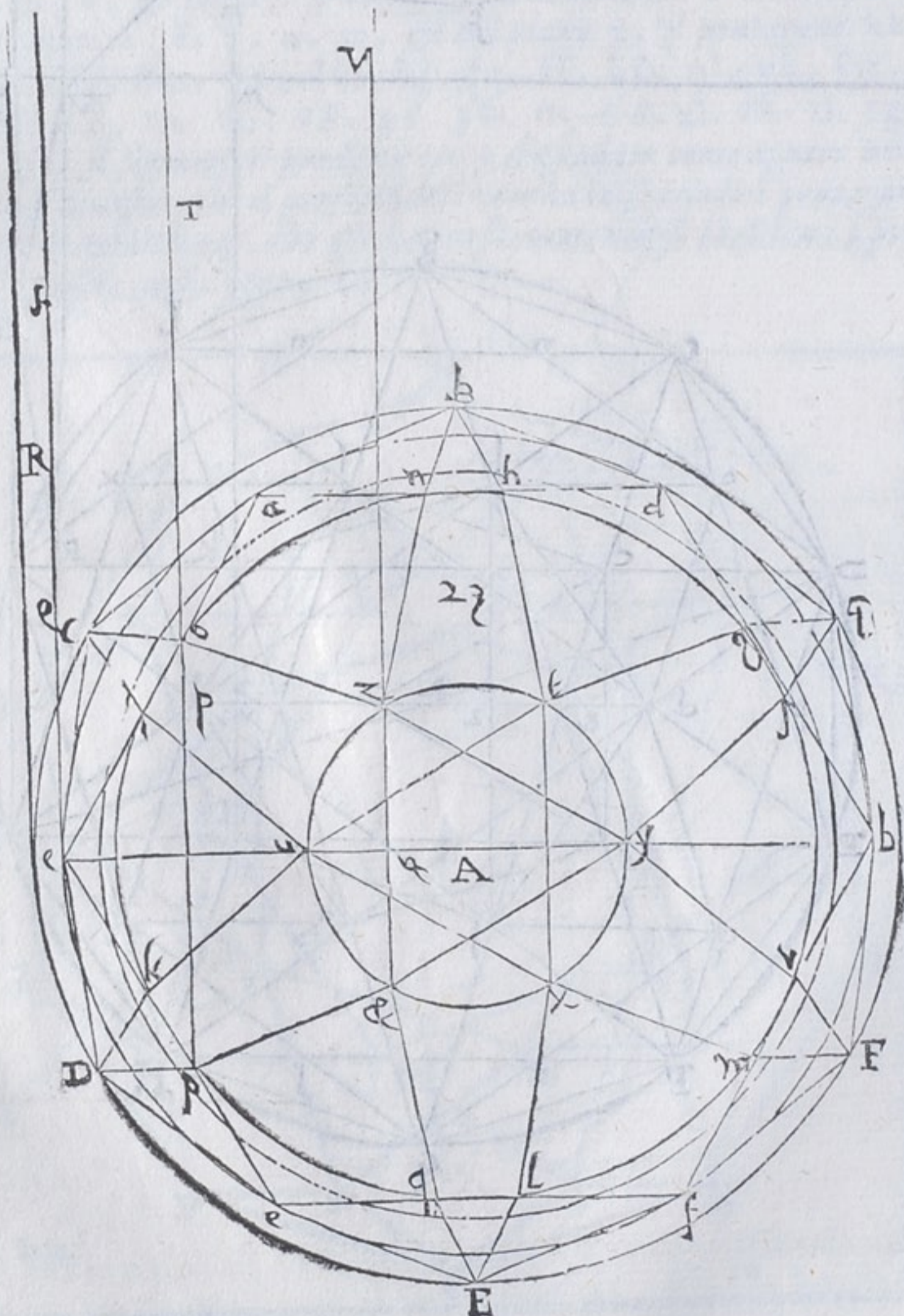

I piani,

A I piani, & le altezze si ritrouano in questo modo. Sia nel pentagono dell'altro perfetto, doue la linea bf , taglia zd , sia dico il punto z , & poi si tratta la linea yu , & in ue , prolungata, che tagli $z&$, in R , & sia continuata u , fin al punto k , del circolo D , sia poi trattata la linea op , & sopra z , posta Hz , & sopra o , la linea lo , & sopra e , la linea ME , & sopra k , Nk , le quali linee tutte quattro siano ad angolo giusto sopra la linea kR , sia poi sopra R , centro, è spacio yz , del primo perfetto. trattol'arco P , che taglierà op , in P , & centro P , & spacio dz , del primo perfetto. sia tagliato Mc , in Q , & centro Q , & spacio quello istesso sia tagliata Nk , in R , & con lo predetto spacio, & centro R , Sia tagliata MQ , in S , & centro S , & spacio predetto, sia tagliata lo , in T , & centro T , & spacio yz , predetto, sia tagliata Nz , in V , & questi punti P, Q, R, S, T, V , sono i piani del detto corpo. però se nel primo piano R , serà digradato il triangulo. $yz&$, & sopra P , le linee no, pq, rf , & sopra Q , i punti def , & sopra R , i punti $bedeg$, & sopra S , i punti a, b, c , & sopra T , le linee ik, lm, hg , & sopra V , il triangulo tux , tirate le linee. $tg, th, ui, uk, xm, xl, gb, gG, hb, ha, mb, mF, lE, lc, ia, ic, kc, kd, BF, bg, ab, ac, cD, bd, hn, Co, cE, De, df, Ef, E2, Ff, fr, Gg, Gd, df, dn, co, ep, fr, fq, nz, oz, p&, q&, ry, sy$. serà digradato il predetto corpo. come è nella figura 23.

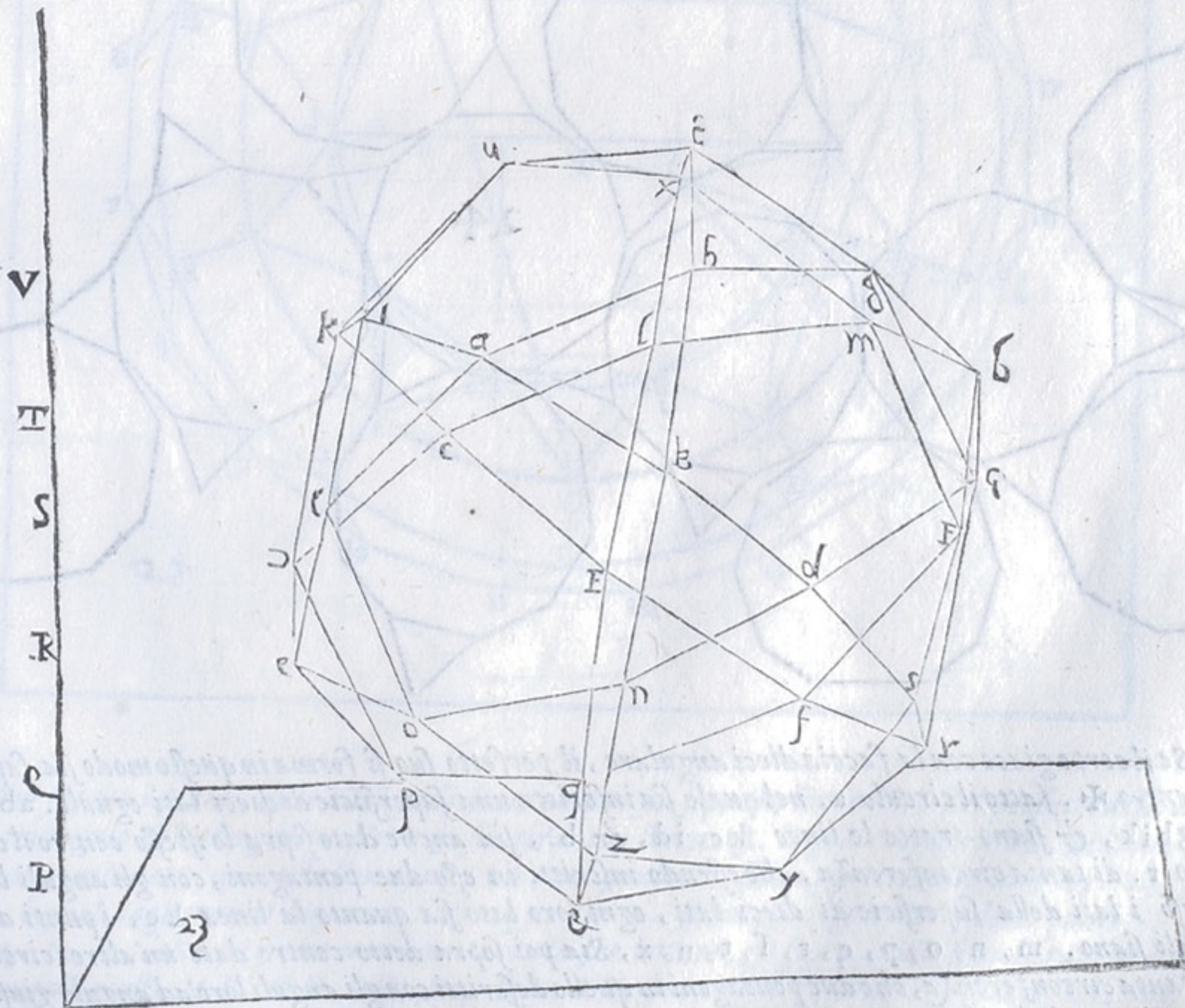

SPIEGATURA, ET DESCRIZIONE D'VN' ALTRO

corpo, ilquale nasce del dodecaedro.

Cap. XIII.



ARTENDO i lati del dodecaedro in tre parti eguali, & leuando gli anguli sodi doue termina la parte di mezo, si fa un corpo di 32. faccie, cioè di 12, decagoni, & 20, trianguli, & ha anguli sodi 60, formati da anguli stretti, & larghi & ha anguli stretti piani 60. larghi 120, & lati 90, & la sua spiegatura è nella figura 24,

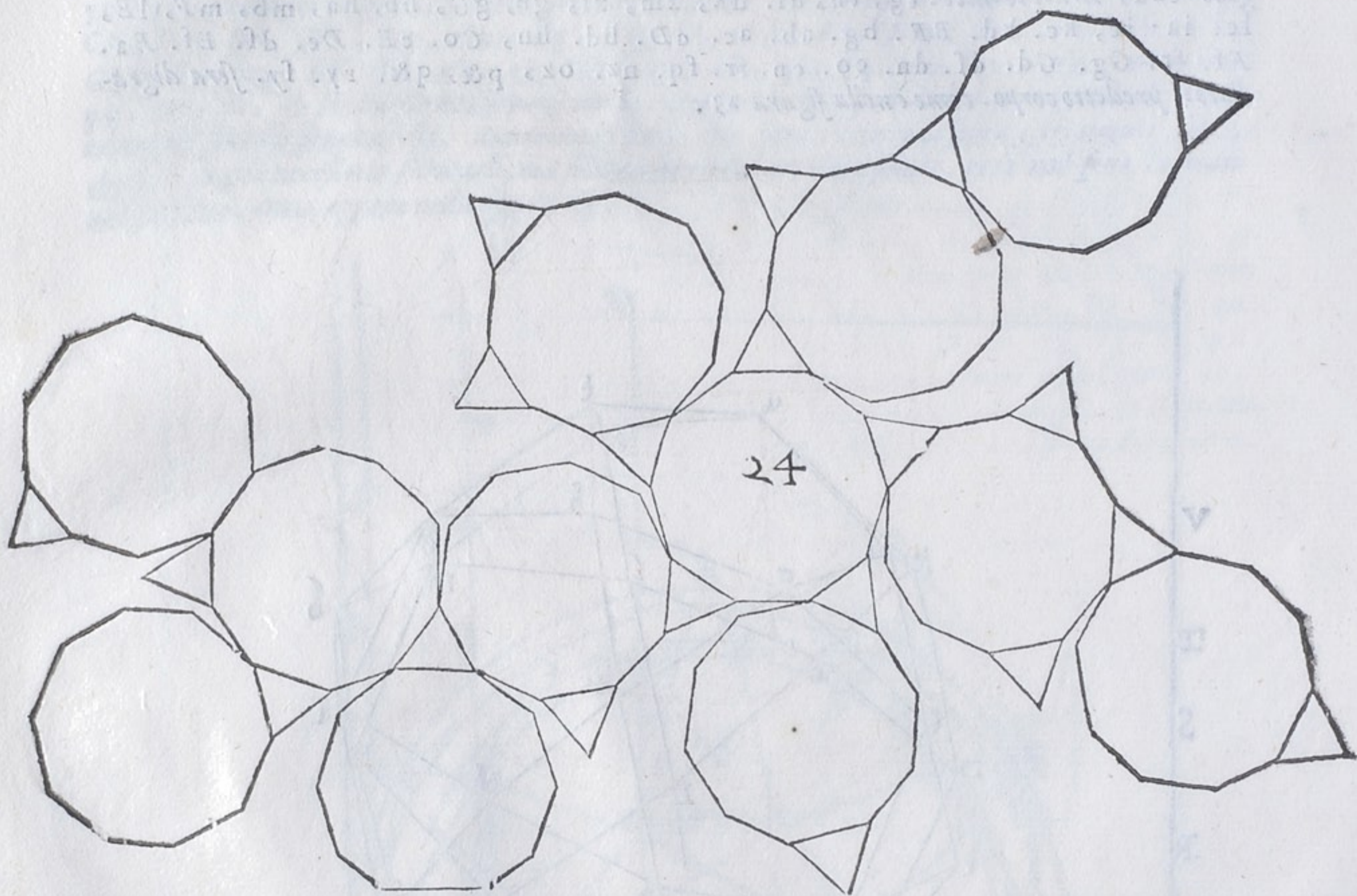

Se il corpo giace con la faccia dieci angulare, il perfetto suo si forma in questo modo sia sopra il centro \times . fatto il circolo a. nel quale sia inscritta una superficie di dieci lati eguali. $abcd$ $efghik$, & siano tratte le linee kc , id , & b , sia anche dato sopra lo istesso centro il circolo r . di tanta circonferenza, che essendo inscritti in esso due pentagoni, con gli anguli loro verso i lati della superficie di dieci lati, ogni loro lato sia quanto la linea kc , i punti de i quali siano. $m, n, o, p, q, r, s, t, u, x$. Sia poi sopra detto centro dato un'altro circolo di tanta circonferenza, che due pentagoni in quello descritti con gli anguli loro ad angolo giusto, con gli anguli de gli antedetti pentagoni ogni loro lato sia tanto, quanto la linea id , i punti de i quali sono $ABCDE$, & F, C, H, I, K . Sia poi dato un'altro circolo sopra detto centro che le linee ab . & kc , entri ciascuna dieci siate tra detta circonferenza. cioè che ab , formi

A formi diece lati, & ke, altri dieci alternamente, & siano i lati tratti da ab, 1, 2, 3, 4, 5, 6, 7, 8, 9, 10, 11, 12, 13, 14, 15, 16, 17, 18, 19, 20, & i tratti da kc, cadino tra i punti 11, & 8, ouero 2, & 3, ouero 14, & 17, Siano poi tirate le linee ar, rb, bn, nc, cf, fd, do, oc, te, tf, fp, pg, gu, uh, hq, qi, ix, lx, Km, m₂, rA, nG, fB, oH, tC, pI, uD, qK, xE, mF, A₁, A₂, G₃, G₄, B₅, B₆, H₇, H₈, C₉, C₁₀, L₁₁, L₁₂, D₁₃, D₁₄, K₁₅, K₁₆, E₁₇, E₁₈, F₁₉, F₂₀, 2, 3, 4, 5, 6, 7, 8, 9, 10, 11, 12, 13, 14, 15, 16, 17, 18, 19, 20, i. & serà descritto il detto perfetto come si uede nella figura 25.

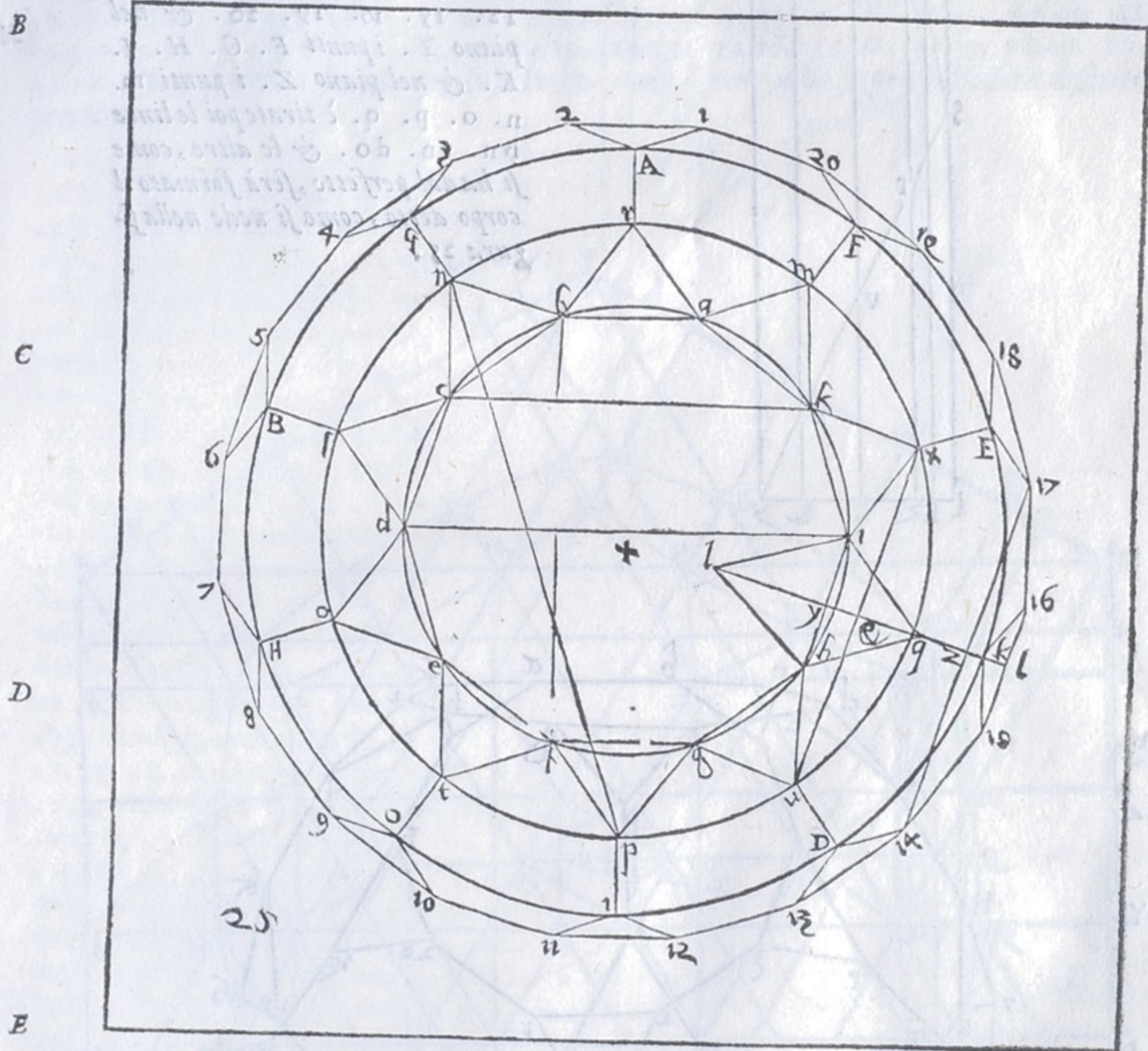

Per sapere i piani, & le altezze di detto corpo. sia sopra la linea ih, del perfetto descritto uno triangulo di lati eguali, ikl. & sia tirata la linea ql, laquale taglierà ih, nel piano y. sia poi continuata qk, alla linea 15. 16, nel punto. l. siano poi tirate le linee 17. 14. & xu. liquali taglieranno lq. in z. & qy. in &. siano poi riportati i detti punti l, k. z. q. &. y. altroue sopra una linea, con le sue lettere, & sopra quelli siano tirate le linee ad anguli giusti ML. NK. OZ. Pq. Q&. RT. Sia poi per y. centro & spacio bf, tagliata la linee ML. in f. & tirata la linee fy. che taglierà la linea OZ. in T. & Pq. in V. & q&. in x. & per f. centro & spacio yl. sia tagliata Nk. in y. & per y. centro e spacio li. sia tagliata Pq. in z. & fatto centro z. e spacio yl. sia tagliata Ry. in &, & questi otto punti T. X. V. T. S. Y. Z. &. sono i piani del detto corpo. Adunque se

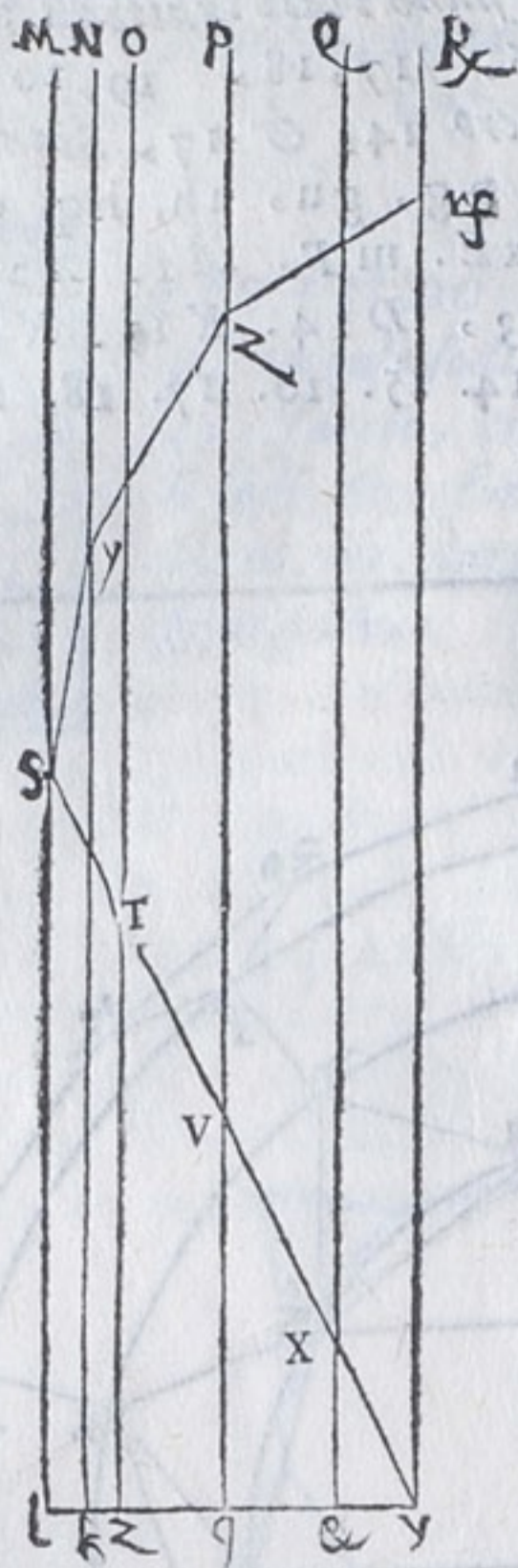

que se sopra i piani y. & R. se
rà digradata la superficie di die-
ci lati a b c d e f g h i k. & nel
piano x. posti i punti r. l. t.
u. x. & nel piano V. i punti
A. B. C. D. E. & nel piano
F. le linee 1. 2. 5. 6. 9. 10.
13. 14. 17. 18. & nel piano
S. le linee 3. 4. 7. 8. 11.
12. 15. 16. 19. 20. & nel
piano Y. i punti F. G. H. I.
K. & nel piano Z. i punti m.
n. o. p. q. è tirate poi le linee
bn. cn. do. & le altre, come
si ha dal perfetto, serà formato il
corpo detto, come si uede nella fi-
gura 25.

G

H

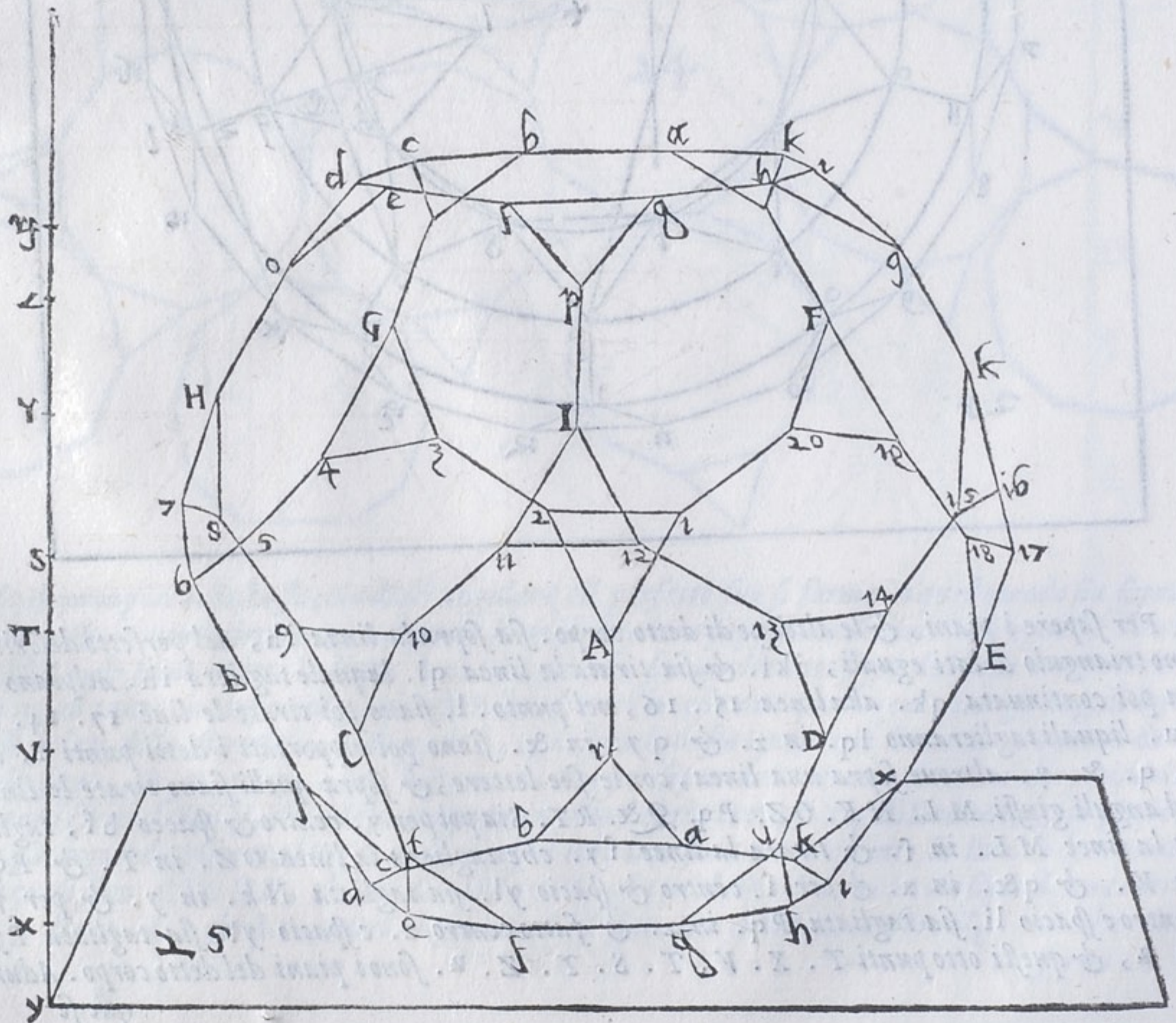

A Più fatica ci vuole, se il detto corpo ha da giacere con la faccia triangolare. pero egli bisogna auvertire molto bene. Sia adunque nel primo perfetto tirata la linee np. & quella sia lato d'una superficie di sei lati eguali, & sopra i suoi lati siano riportate le linee del sopra detto ab. kc. id. & siano tratte le linee per ogni lato n.n. i.i. k.k. a.a. b.b. c.c. d.d. & p.p. lequale si taglieranno insieme in molti luoghi. ma specialmente ne i punti. 1. 2. 3. 4. 5. fin 54. siano poi tirate le line. 1.3. 3.5. 5.1. 6.2. 2.4. 1.7. 4.6. 2.8. 3.9. 4.10. 5.11. 6.12. 7.24. 7.13. 8.14. 8.15. 9.16. 9.17. 10.18. 10.19. 11.20. 11.21. 12.22. 12.23. 24.13. 14.15. 16.17. 18.19. 20.21. 22.23. 25.13. 25.14. 26.15. 26.16. 27.17. 27.18. 28.19. 28.20. 29.21. 29.22. 30.23. 30.24. 31.32. 32.33. 33.34. 34.35. 35.36. 36.37. 37.38. 38.39. 39.40. 40.41. 41.42. 42.43. 43.44. 44.45. 45.46. 46.47. 47.48. 48.49. 49.50. 50.51. 51.52. 52.53. 53.54. 54.25. 25.33. 34.26. 34.26. 26.37. 38.27. 27.41. 42.28. 28.45. 46.29. 29.49. 50.30. 30.53. come si uede nella figura 26. serà descritto il perfetto.

B

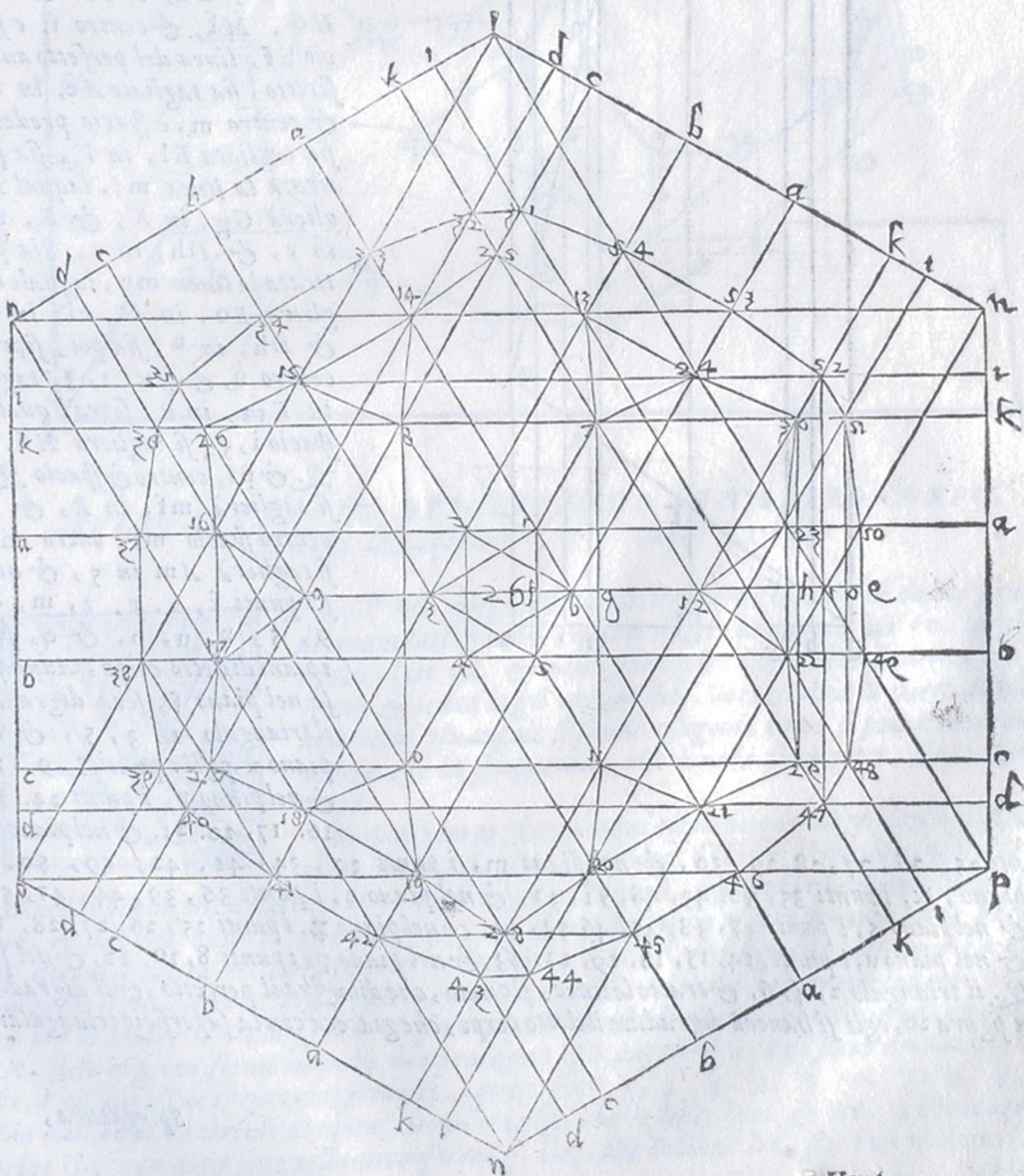

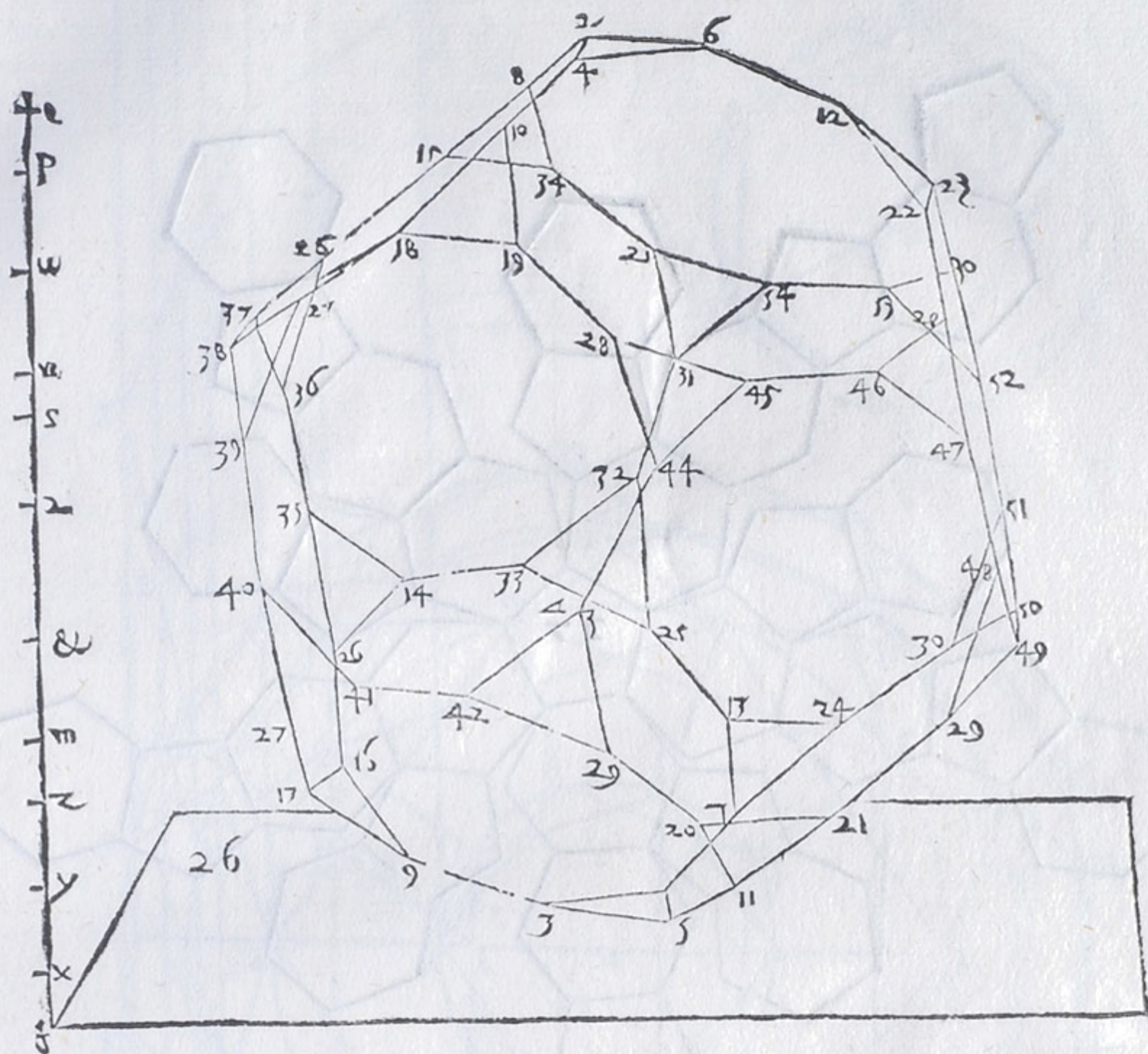

SPIEGATURA, ET DESCRIZIONE DVN'ALTRO CORPO,
che nasce dall'icosiedro Cap. XIII.



N'ALTRO corpo nasce dallo icosiedro, ilquale ha dodici superficie di cinque lati eguali, & uinti di sei. ha anguli sodi 60. larghi piani 180. lati 90. & nasce partendo i lati dell'icosiedro in tre parti eguali & leuando gli anguli sodi. oue termina la parte di mezzo, inperochè gli anguli si fanno esagoni, come si potrà chiaramente uedere, se la spiegatura, che è nella figura 27. serà ridotta in corpo.

Se questo corpo giacerà con la superficie di cinque lati, egli si farà in questo modo. Sia sopra'l centro a, descritto il circulo, nelquale si facciano due pentagoni di lati eguali, con gli anguli alternati, egualmente distanti l'uno dall'altro. & sia l'uno bcdef. & l'altro ghikl. & nel primo sia tratta la linea bd, sia poi dato altroue il centro m. sopra'l quale con lo spaccio bc. del pentagono sia fatto uno circulo, & in quello sia descritto l'esagono di lati eguali nopqr. nelquale siano tratte le linee or. oq. & per lo centro a. della figura 28. sia dato uno circulo di tanta circonferenza, che la linea or. dello esagono formi in quello due pentagoni, gli anguli de i quali siano drittamente opposti, a gli anguli de i pentagoni predetti, i quali sono 1. 2. 3. 4. 5. 6. 7. 8. 9. 10. Sia dato un'altro circulo di tanta circonferenza, che le linee bc. & bd. del pentagono entrino ciascuna dieci fiate nella circonferenza. cioè, che la linea bc. sia 11.12. ouero 15.14.

L & la

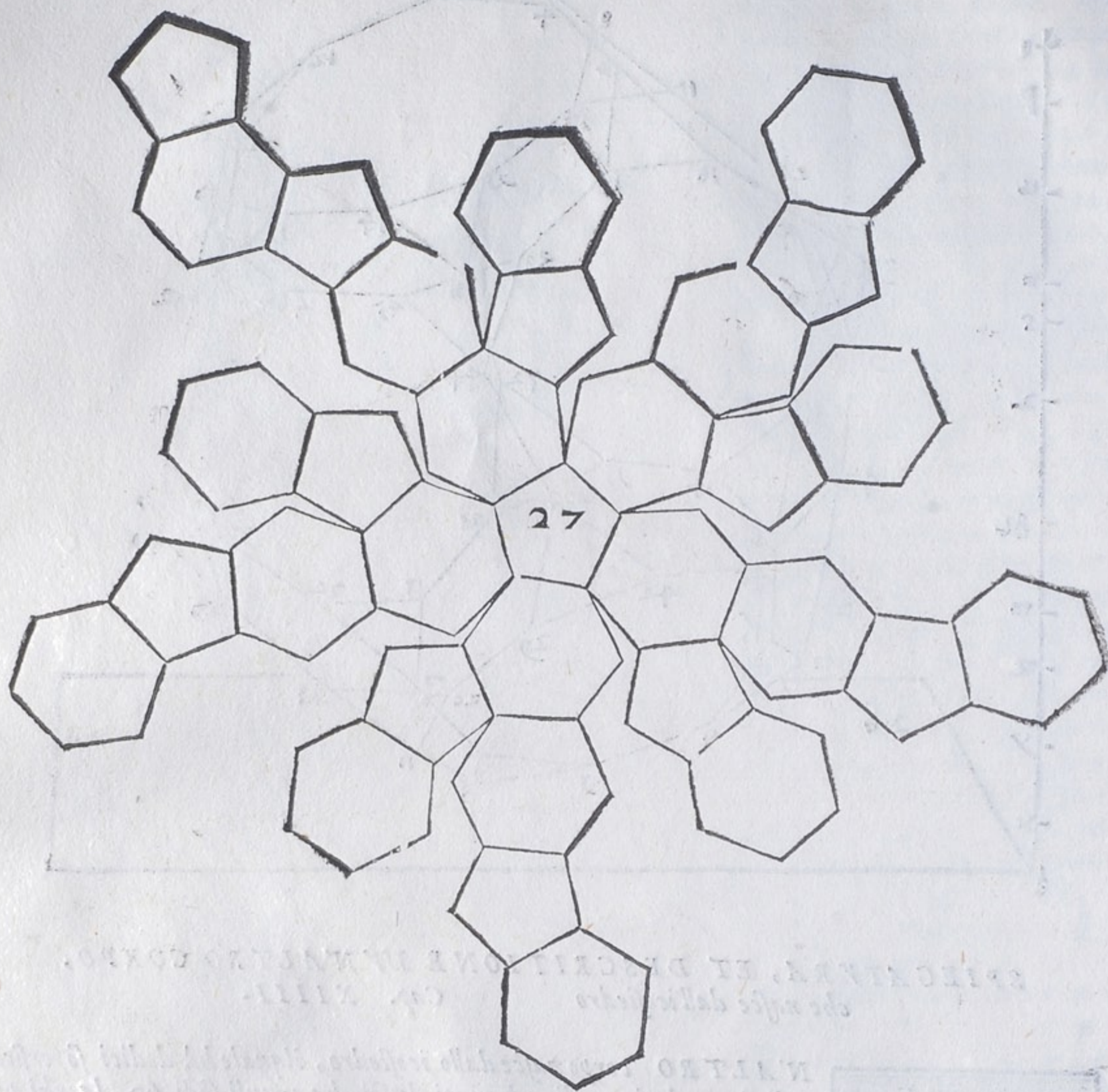

& la bd. sia quanto sarebbe la linea 12.15. ouero 14.17. Sia anche sopra'l detto centro a. M
 fatto un'altro circulo di tanta circonferenza, che le linee del pentagono bc. & or.
 dello esagono entrino dieci fiate per ciascuna in detta circonferenza, cioè, che la linea bc.
 sia tanto quanto la 31.32. ouero 33.34. & la linea or. sia quanto sarebbe la linea 32.35.
 ouero 34.37. siano poi tratte le linee, come si uede nella figura 28. & serà descritto il per
 fetto di detto corpo, le cui superficie, ouero base sono da se manifeste nella detta pianta, & se in
 tenderanno meglio, se la spiegatura serà ridotta in corbo, et considerato lo effetto, che ella puo
 fare.

I piani

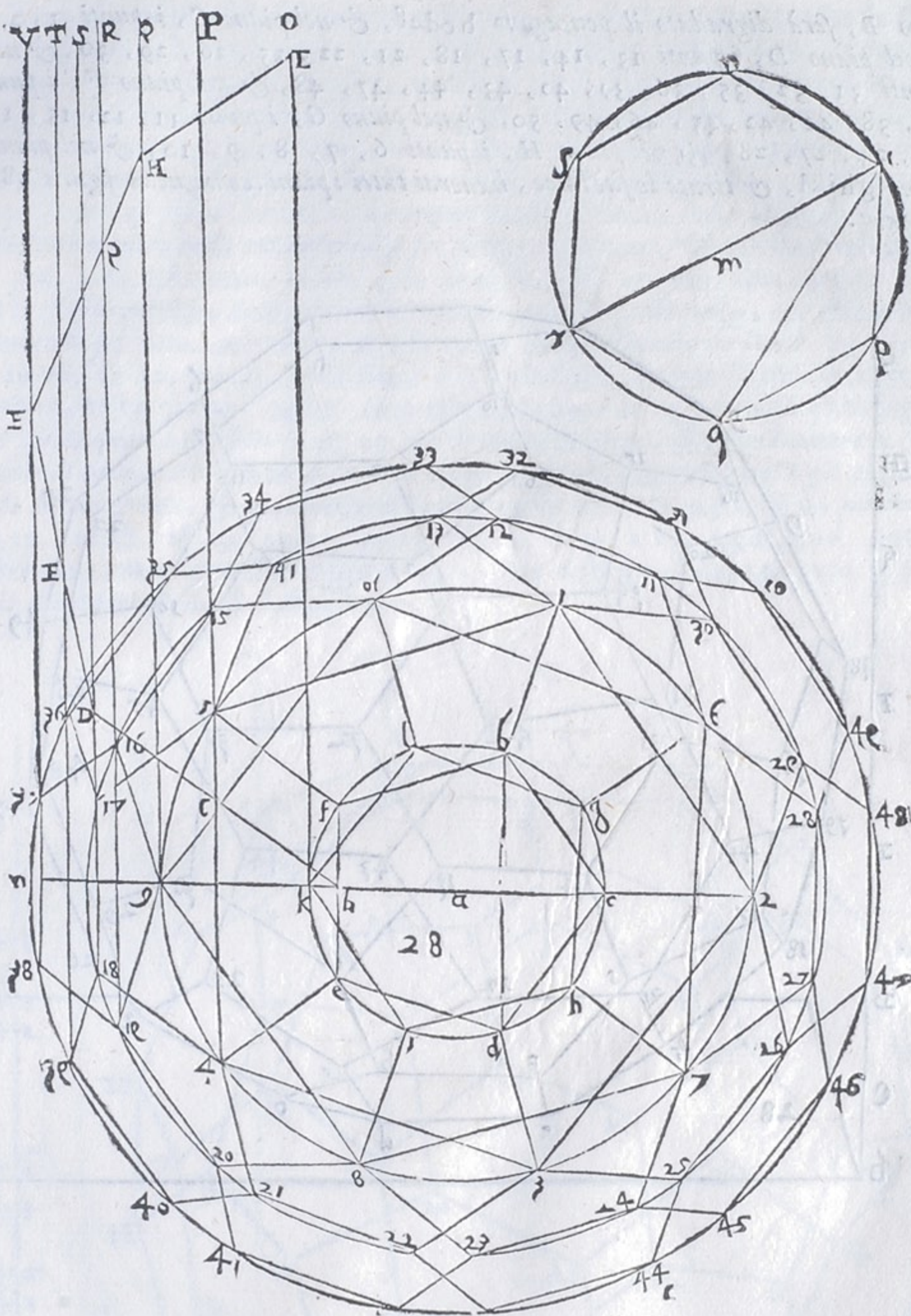

E I piani del sopradetto corpo si ritrouano a questo modo. Sia tratta la linea ck . nel pentagono $bcdef$. laqual taglierà fc . in B . & sia tratta la linea $9n$. si apoi sopra k . posto ok , & sopra 4 , la linea $4, 5, P$, & sopra 9 , la $9, 2$, & sopra 19 , la $19, 16, R$. & sopra 17 . la $17, S$. & sopra 39 . la $39, 36, T$, & sopra 37 , la $37, V$, sia poi sopra B , centro, & spacio oq , dello esagono separato tagliata la linea $S 17$, in D , sia tratta poi la linea BD , laqual taglierà la linea 45 , in C , & centro B , spacio BD , si tagli $V, 37$, in F , & tirata la linea DF , sia tagliata la linea $35, T$, nel punto E , & F , centro è spacio CD , sia tagliato $Q, 35$, in H , & tratta la linea FH , si taglierà $R, 16$, in G , & centro H , e spacio cb , del pentagono sia tagliata la line ok , nel punto I , & tutti questi punti B, C, D, E, F, G, H, I , sono i piani del detto corpo, in modo che se

L 2 nel

nel piano B, serà digradato il pentagono b c d e f, & nel piano C, i punti 1, 2, 3, 4, G 5, & nel piano D, i punti 13, 14, 17, 18, 21, 22, 25, 26, 29, 30, & nel piano E, i punti 31, 32, 35, 36, 39, 40, 43, 44, 47, 48, & nel piano F, i punti 33, 34, 37, 38, 41, 42, 45, 46, 49, 50, & nel piano G, i punti 11, 12, 15, 16, 19, 20, 23, 24, 27, 28, & nel piano H, i punti 6, 7, 8, 9, 10, & nel piano I, il pentagono g h i k l, & tirate le sue linee, hauerai tutti i piani. come nella figura 28, digrada data appare.

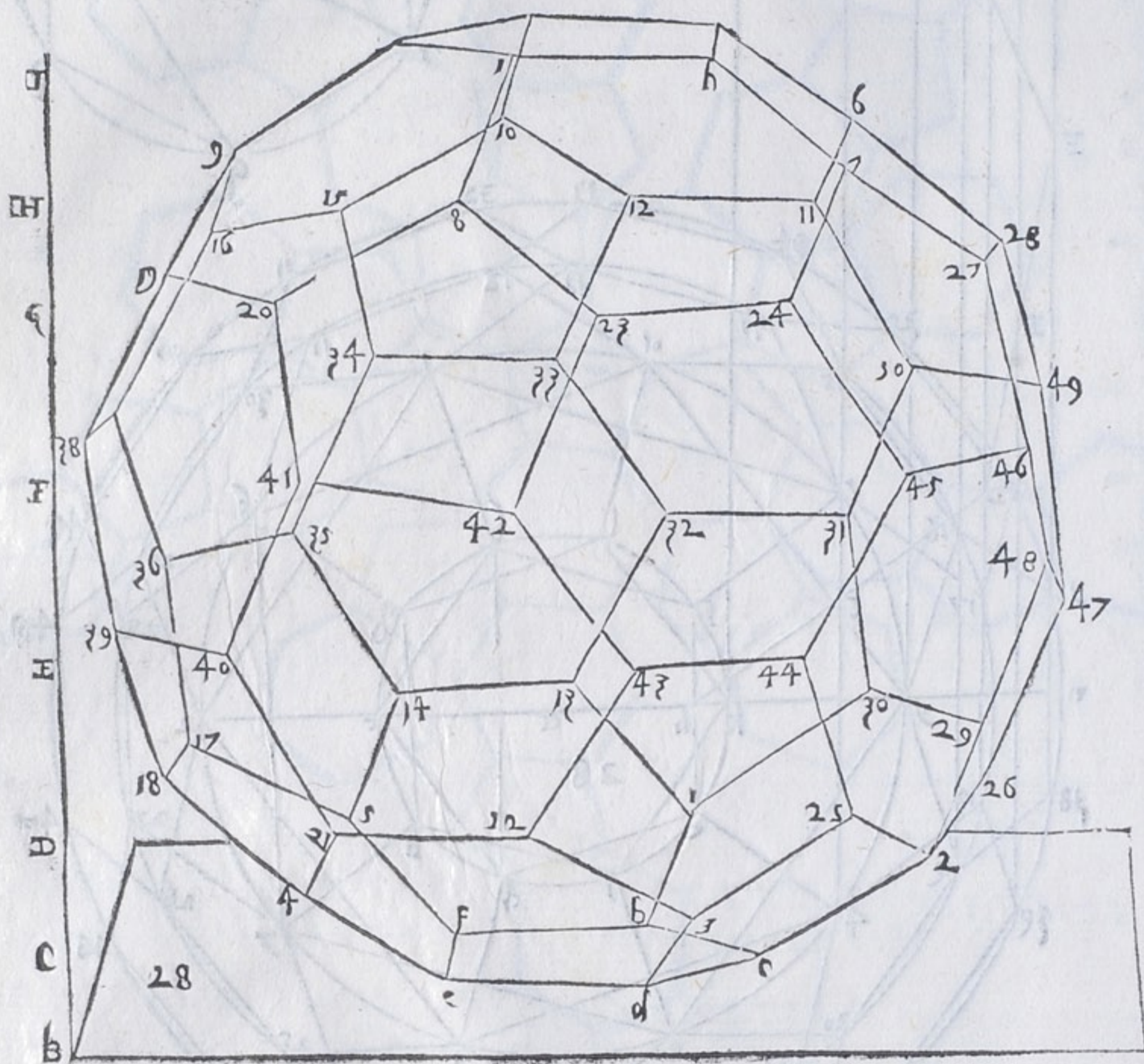

Ma se il detto corpo si poserà con la basa di sei lati, il perfetto si farà in questo modo. sia **M** data altroue una linea tanto longa, quanto la bc, del sopra posto perfetto, laqual sia AB, & per detta linea spacio, & centro a, sia dato il circolo, nelquale sia descritta una superficie di sei lati eguali, b c d e f g, nellaquale siano tratte le linee bc, & bd, sia poi appari della linea AB, posta un'altra, di tanto spacio quanto è la linea bd, del peatagono del sopra posto perfetto, & sia cD, & centro a, sia dato un'altro circolo di tanta circonferenza, che la linea bc, dell'esagono predetto, & la linea CD, entri ciascuna sei fiate nella circonferenza di quello terminando ne i punti h, i, k, l, m, n, o, p, q, r, s, t, sei fiate dico, perche tanto è hi, quanto qr, & kl, & cosi delle altre parti, che circondando la circonferenza in tale modo, ogn'una di dette linee entra sei fiate nella circonferenza. & tanto saria

A saria la linea hi, quanto è la linea CD, & tanto saria la linea pq, quanto la linea be, Sia poi posta appari delle due linee la linea EF, tanto lunga, quanto saria la linea tratta dal punto h, al punto l. sopra'l già detto centro a, sia descritto un'altro circolo di tanta circonferenza, che la detta linea EF, formi in quello gli anguli di due trianguli di lati eguali alternamente distanti, & siano uxy, z&z, sia poi data una linea appari delle tre dette, che sia GH, tanto lunga, quanto sarebbe una linea tratta dal punto 12, al punto 27, del so praposto perfetto. & sopra'l centro a, sia tratto un'altro circolo, che la detta GH, & la AB, predetta u'entri nella circonferenza sei fiate per ciascuna. cioè che la detta linea AB, sia 1,2, 3,4, 5,6, 7,8, 9,10, 11,12, & la linea GH, sia 25, 6,9, 10,1, 4,7, 8,11, 12,3, & sopra lo istesso centro sia dato un'altro circolo di tanta circonferenza, che le linee GH, & CD, u'entrino sei fiate. cioè che CD, sia tanto quanto sarebbe la linea 13 14, 15 16, 17 18, 19 20, 21 22, 23 24, & la linea GH, sia tanto, quanto sarebbe la linea 14,17, 18 21, 22 13, 16 19, 20 23, 24 15. sia poi data una linea ik. appari delle quattro già poste, di tanto spacio quanto sarebbe la 18. 29. del predetto perfetto. & sopra'l centro a. sia fatto uno circolo di tanta circonferenza, che la detta linea ik. ponga in quello gli anguli di due trianguli di lati eguali, & egualmente distanti 25,26,27, 28,29,30, siano poi tirate le linee 14,15, 16,17, 18,19, 20,21, 22,23, 24,13, & 29, x,27, 2,30, y,26, z,28, u,25, & le altre linee come appare nella figura 29. & serà descritto il detto perfetto. le superficie delquale chiaramente da se si dimostrano.

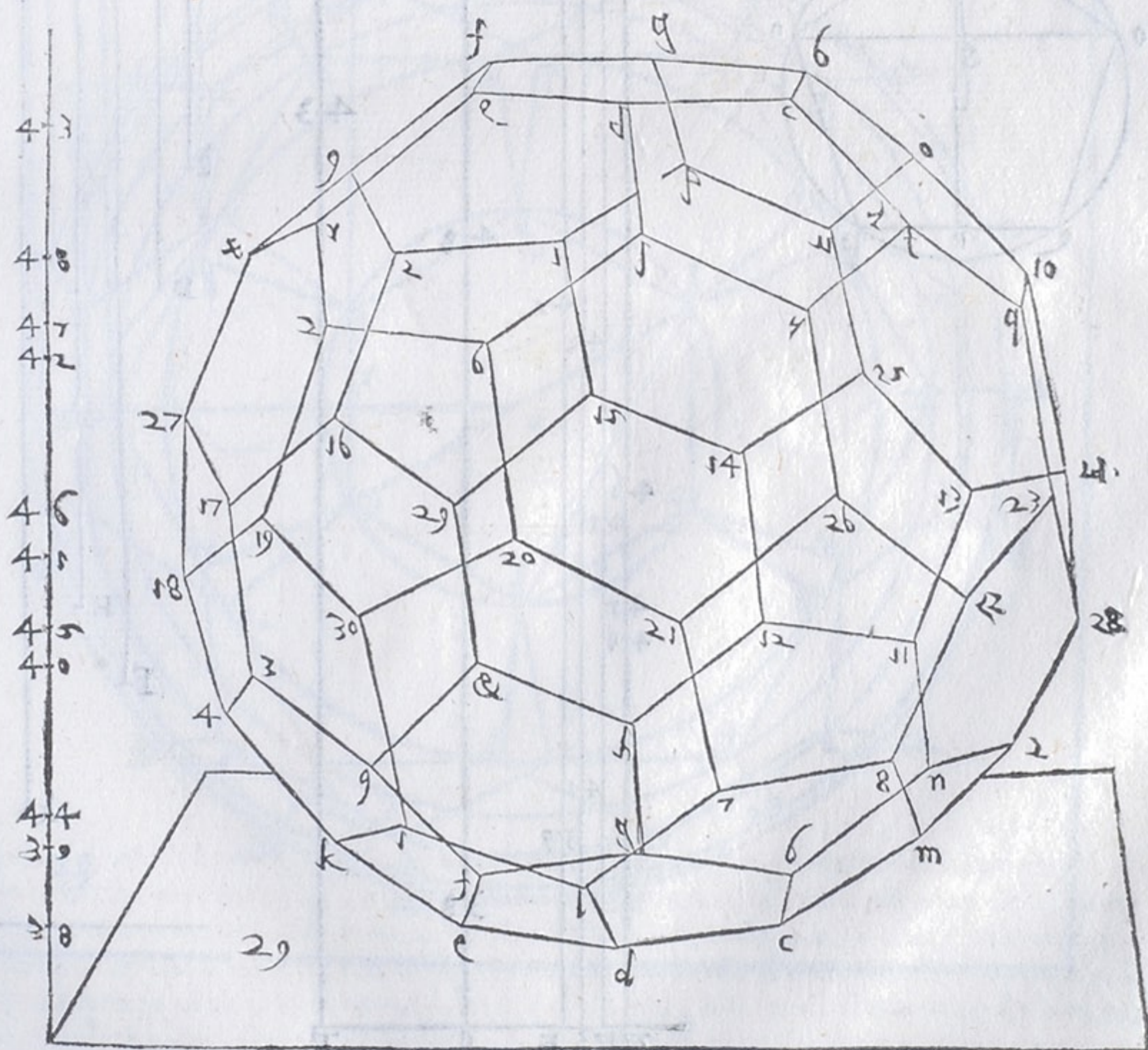

I piani si trouano in questo modo. sia dato uno circolo sopra'l centro L, che la linea AB, & sia un lato d'uno pentagono di lati eguali in quello formato. & sia MNOP Q, & sia in tra ta la linea NO, & la linea M, per lo centro L, alla linea P Q, nel punto R, & la linea NO, taglierà la MR, in S, sia poi nel perfetto tirata la linea xa, laqual taglierà la linea c, in T, & sopra T, sia pasta la linea 31, T, ad angulo giusto con la predetta Tx, sia no poi tratte le linee 33, 9, 34, x, 35, 3, 36, 17, 37, 27, tutte egualmente distanti con la predetta linea 31, T, siano poi riportati i detti punti T, q, x, 3, 17, 27, sopra una linea altroue, come appare nel perfetto, accio piu chiaramente si possino dimostrarai detti piani, preche i circoli, & le linee del perfetto farebbero confusione.

Sia adunque per T, centro, e spacio RS, tratto l'arco, che taglierà la linea 33, 9, nel punto 38, ilquale posto centro, & spacio MS, si taglierà 34, nel punto 39, sopra'lquale centro, è spacio NP, si taglierà la linea 37, 27, nel punto 40, & centro 40, spacio MS, si taglierà la linea 36, 17, nel punto 41. & centro 41, spacio RS, si taglierà la linea 35, 3, nel punto 42, & centro 42, spacio bd, si taglierà 31 T, nel punto 43, & T, centro, & spacio bd, si taglierà 35, 3, nel punto 44, & centro 44, è spacio KL, si taglierà la linea 36, 17,

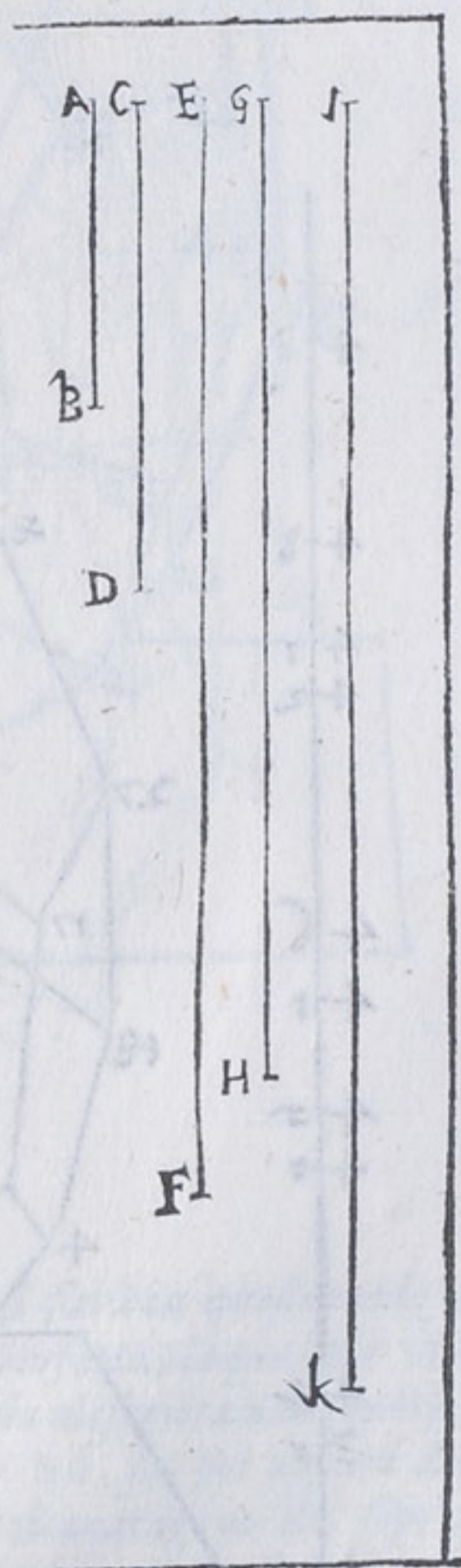
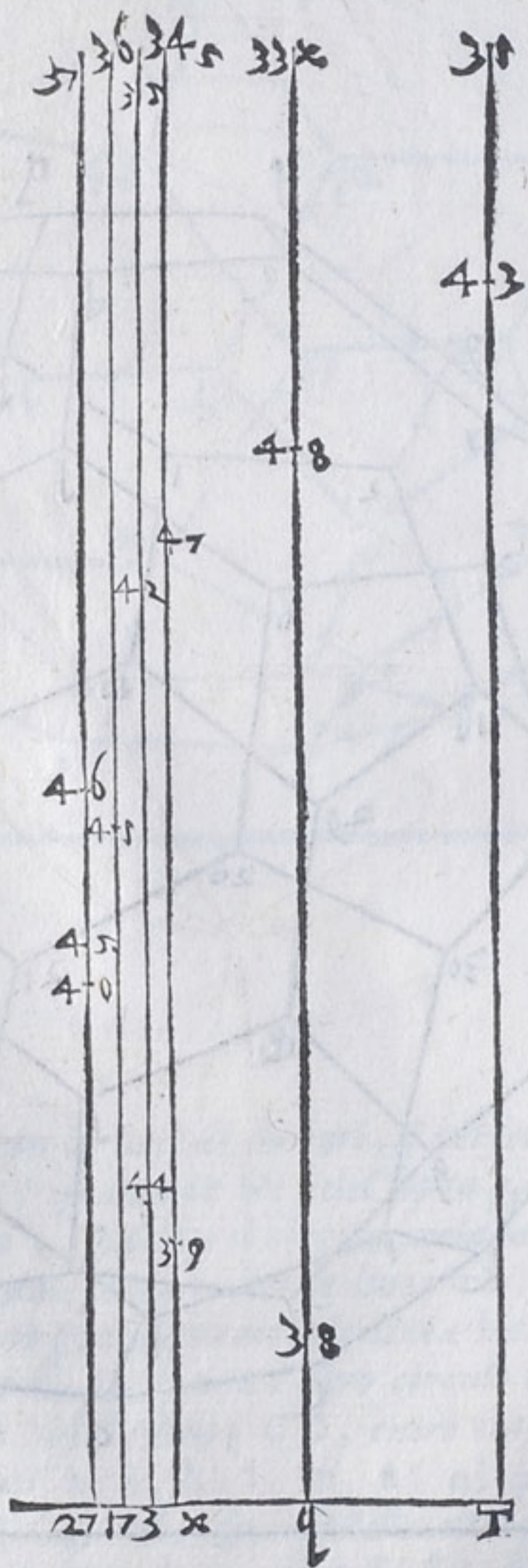
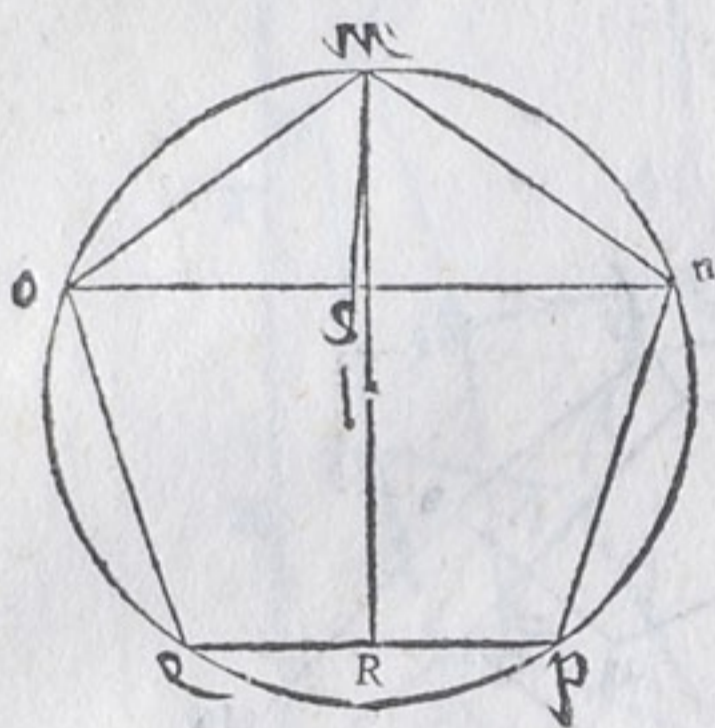

A nel punto 45, & centro 45, spacio M S, si taglierà la linea 37, 27, nel punto 46, & centro 46, spacio N P, si taglierà la linea 34, x, nel punto 47, & centro 47, spacio M S, si taglierà la linea 33, 9, nel punto 48, Et tutti questi punti. 3, 38, 39, 44, 40, 45, 41, 46, 42, 47, 48, & 43, sono i piani, & le altezze del sopra detto corpo: eccetto il punto T, Adunque se nel piano T, seranno fatti i punti b, c, d, e, f, g, & nel piano 38, i punti h, i, k, l, m, n, & nel piano 39, i punti 7, & 9, & nel piano 44, i punti 3, 4, 7, 8, 11, 12, & nel piano 40, i punti 28, 29, 30, & nel piano 45, i punti 13, 14, 17, 18, 21, 22, & nel punto 41, i punti 15, 16, 19, 20, 23, 24, & nel piano 46, i punti 25, 26, 27, & nel piano 42, i punti 1, 2, 5, 6, 9, 10, & nel piano 47, i punti u, x, y, & nel piano 48, i punti o, p, q, r, s, t, & nel piano 43, i punti b, c, d, e, f, g, & tirate le linee da punto a punto. Secondo, che chiaramente si uede nella figura 29, digra data, si hauerà il corpo predetto difficillimo da essere posto in Perspettiua.

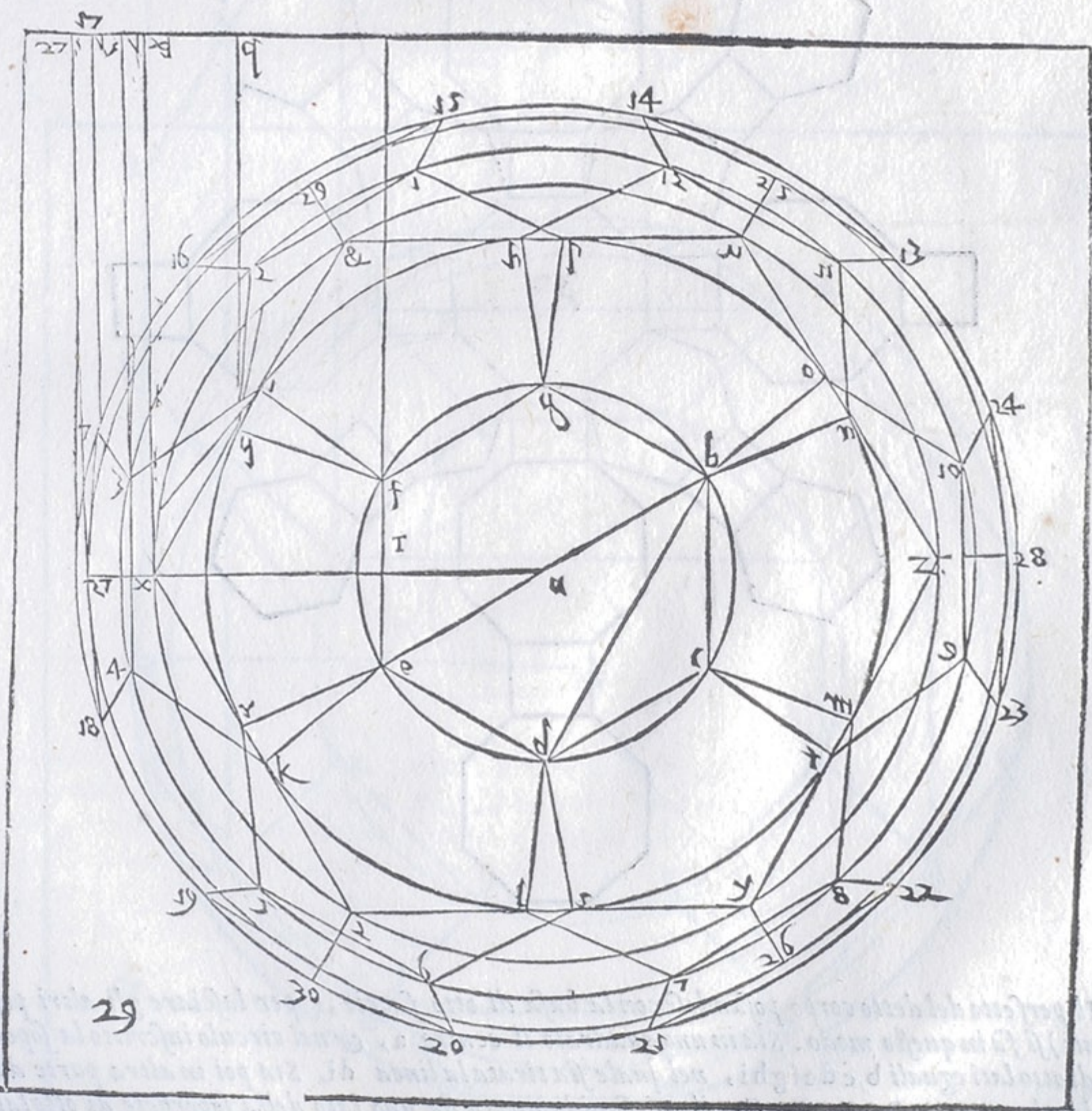

Spiegatura,

SPIEGATURA, E DESCRIZIONE D'UN ALTRO CORPO
il quale nasce da uno corpo composto.

Cap. XV.



AL corpo formato di otto trianguli, & sei quadrati di sopra dimostrato, partendo i suoi lati in tre parti eguali, & levati gli anguli sodi, doue terminano le parti, si forma un'altro corpo, di dodici quadrati, otto esagoni, & sei superficie di otto lati eguali. Ha lati 72, anguli sodi, 48, anguli giusti piani 48, anguli larghi 96, la cui spiegatura è la figura 30.

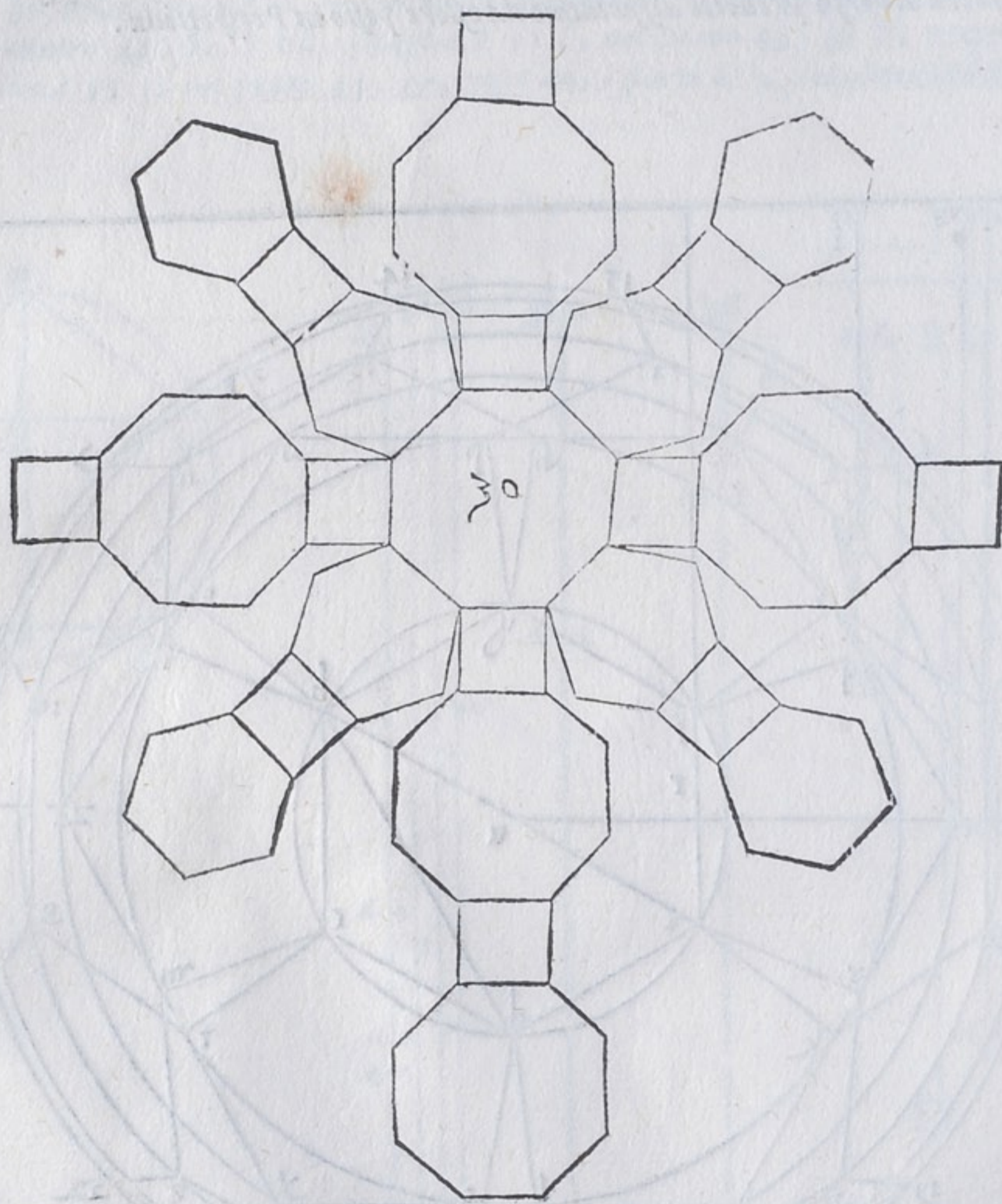

Il perfetto del detto corpo posandose con la basa di otto faccie, (per lasciare gli altri posamenti) si fa in questo modo. Sia in uno quadrato il centro a , & nel circulo inscritto la superficie di otto lati eguali $b c d e f g h i$, nel quale sia tirata la linea $d i$, Sia poi in altra parte dato il circulo B, C, D, E, F, G , il cui semidiametro sia uno lato della superficie di otto lati. nel quale siano tratte le linee $D E$, & $B F$, sia poi dato uno circulo nella figura 31. sopra lo centro a , di tanta circonferenza, che la linea $b c$, & la linee $D E$, ui cadano quattro siate per una. & formino un'altro ottangulo, con i punti k, l, m, n, o, p, q, r , sia poi per lo detto centro a , dato un'altro circulo, di tanta circonferenza, che dette linee $b c$, & $D E$, u'entrino

Se uouo i piani, & le altezze del predetto corpo, partirai la linea ux , in H , & tira la linea Ha , laqual taglierà de , in R , sia poi tratta la linea MH , ad angolo giusto con la linea HR , & sopra i punti m , & d , siano poste le linee Hm . & od , egualmente distanti alla linea MH , & centro R , è spacio BF , sia tagliata MH , in Q , & sia tirata la linea QR , laquale taglierà Mn , in P , & centro Q , è spacio bc , sia tagliata MQ , in R , & centro R , spacio BF , sia tagliata Od , in T , & sia tirata la linea RT , che taglierà NM . in S . tutti questi punti P . Q . R . S . T . sono i piani del detto corpo, & P . Q . R . S . T . le sue altezze, di modo, che se ne i piani R . & T . serà descritto l'ottangulo $bcdefghi$. & ne i piani P . & S . seranno fatti i punti k . l . m . n . o . p . q . r . & ne i piani Q . & R . seranno poste le linee ft . ux . yz . & 2 . & tirate poi le linee dagli anguli di detti ottanguli a i punti delle linee poste ne i piani P . & S . & dalle predette linee tirate le linee a i termini delle linee de i piani Q . & R . si hauerà digradato il detto corpo. come appare nella figura 31. digradata. & le linee kl . mn . op . & qr . nel perfetto deono essere cancellate, perche sono state poste solo per ritrouare l'ottangulo $klmn$ $opqr$.

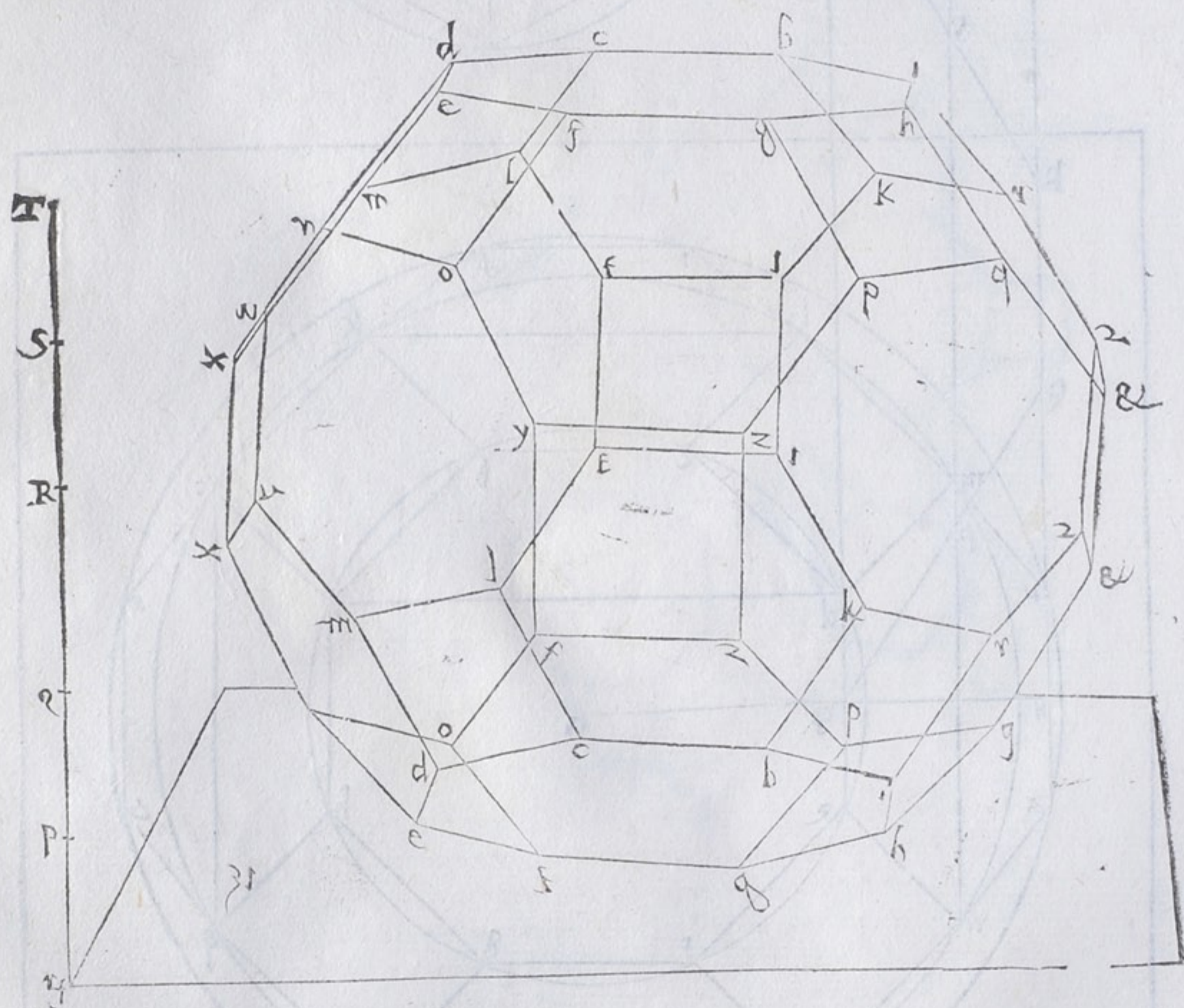

SPIEGATURA, ET DESCRITIONE DVN'ALTRO CORPO,
che nasce da uno corpo composto. Cap. XVI.



AL corpo di sei quadrati, & otto esagoni, partendo i suoi lati in due parti eguali, & leuati gli anguli sodi, doue finisceno le dette parti, si formerà un'altro corpo, la cui superficie è di 24, trianguli, sei quadrati, & otto esagoni. Anguli stretti 72, dritti 24, larghi 58, sodi 36, & lati 72. come si uede nella spiegatura alla figura 32.

Il detto

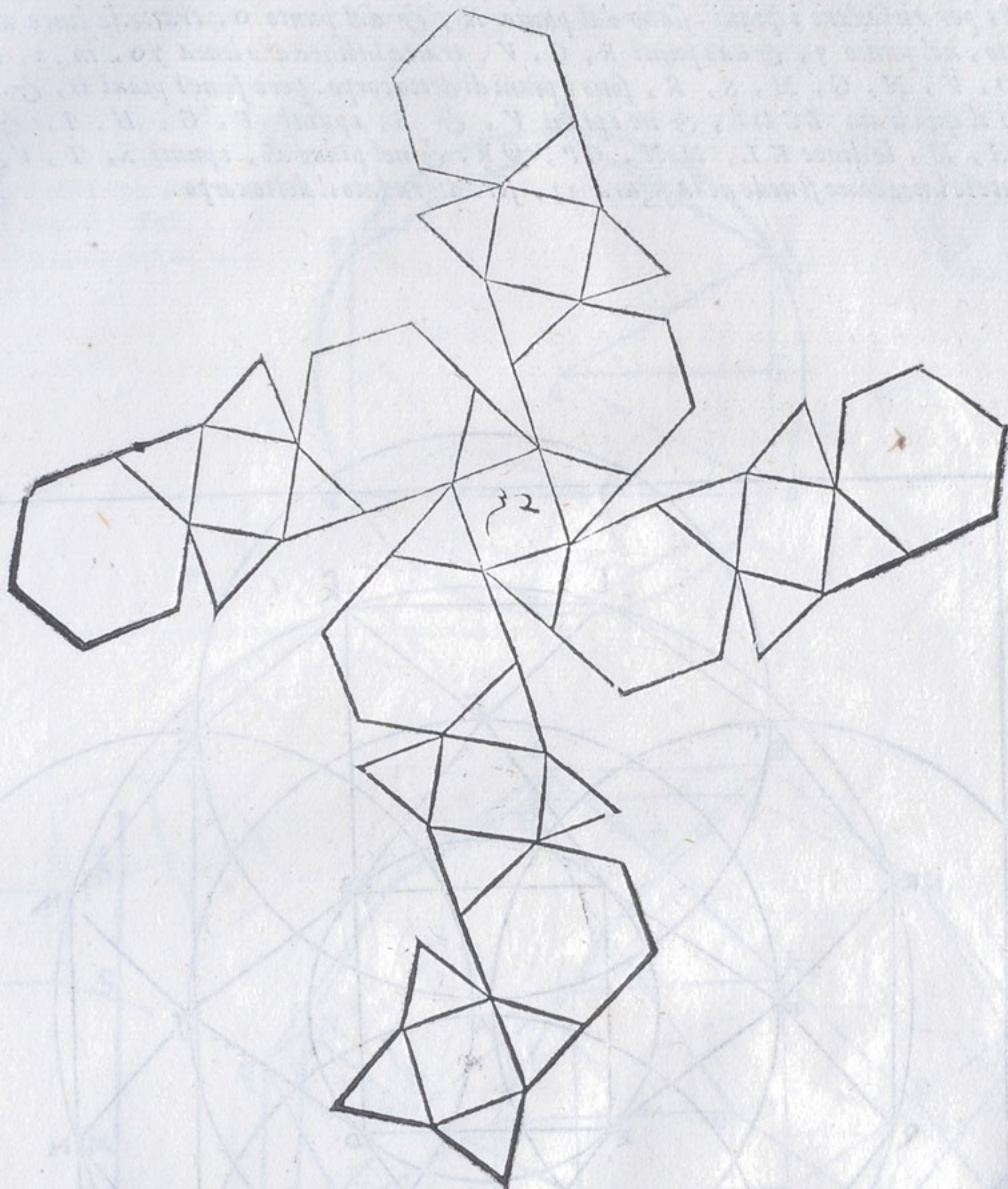

Il detto corpo è alquanto irregolato, perche posa con tre anguli soli della basa esagona, se bene tutti i suoi lati sono eguali. Ma io dimostrerò come egli giace con la basa quadrata. Sia sopra a , centro dato uno circulo, nelquale sia inscritto lo esagono $bcdefg$, nel quale sia tratta la linea bd , & fatto il triangulo abg , & partita egualmente la linea bg , in h , & tratta la linea ah . Sia sopra A , centro dato uno circulo di tanta circonferenza, che la linea bc , faccia in quello il quadrato $BCDE$, & sia nel centro A , dato un'altro circulo di tanta circonferenza, che la linea bd , formi in quello i punti d'un'altro quadrato, che inscritto fusse nel detto circulo $FGHI$, & siano fatti i trianguli FBE , GBD , IDE , & HCE , sia poi dato un'altro circulo di tanta circonferenza, che la linea bd , & la bc , u'entri ciascuna quattro fiate, formando solamente le linee KL , MN , OP , QR , & siano poi fatti i trianguli FKL , GMN , ioP , HQR , sia poi tratta la linea KB , ad angulo giusto con i punti KB , Et per li centri F , G , H , I , è spacio BK , siano tratti quattro circuli, i quali si poseranno l'un l'altro ne i punti S , T , V , X , siano poi tratte le linee SK , SM , VN , VO , XP , XQ , TR , TL , & serà descritto il detto corpo. & che questo sia uero, si può sapere, perche le linee MS , & GB , sono quantale linee ah ,

Et per ritrouare i piani, siano dal punto N, & dal punto o, tratte le linee ad angolo giusto, nel punto y, & dai punti S, G, V, tratta la linea alla linea yo, in z, i cui punti O, V, N, G, M, S, K, sono i piani di detto corpo. però se nei piani O, & K, serà posto il quadrato BCDE, & ne i piani V, & S, i punti F, G, H, I, & ne i piani A, M, le linee KL, MN, OP, QR, & nel piano G, i punti S, T, V, X, & tirate le linee come si uede nella figura 33, serà digradato il detto corpo.

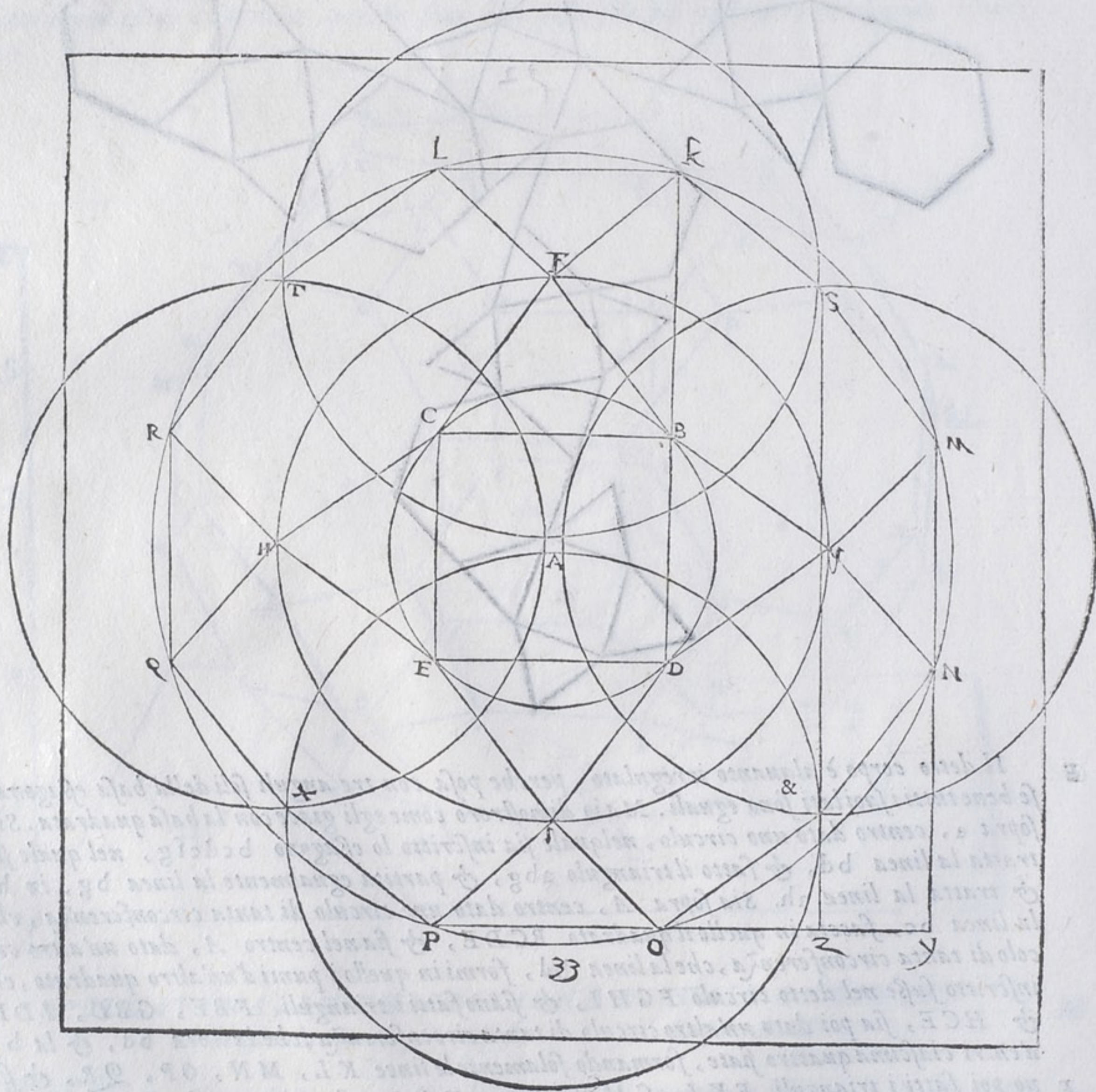

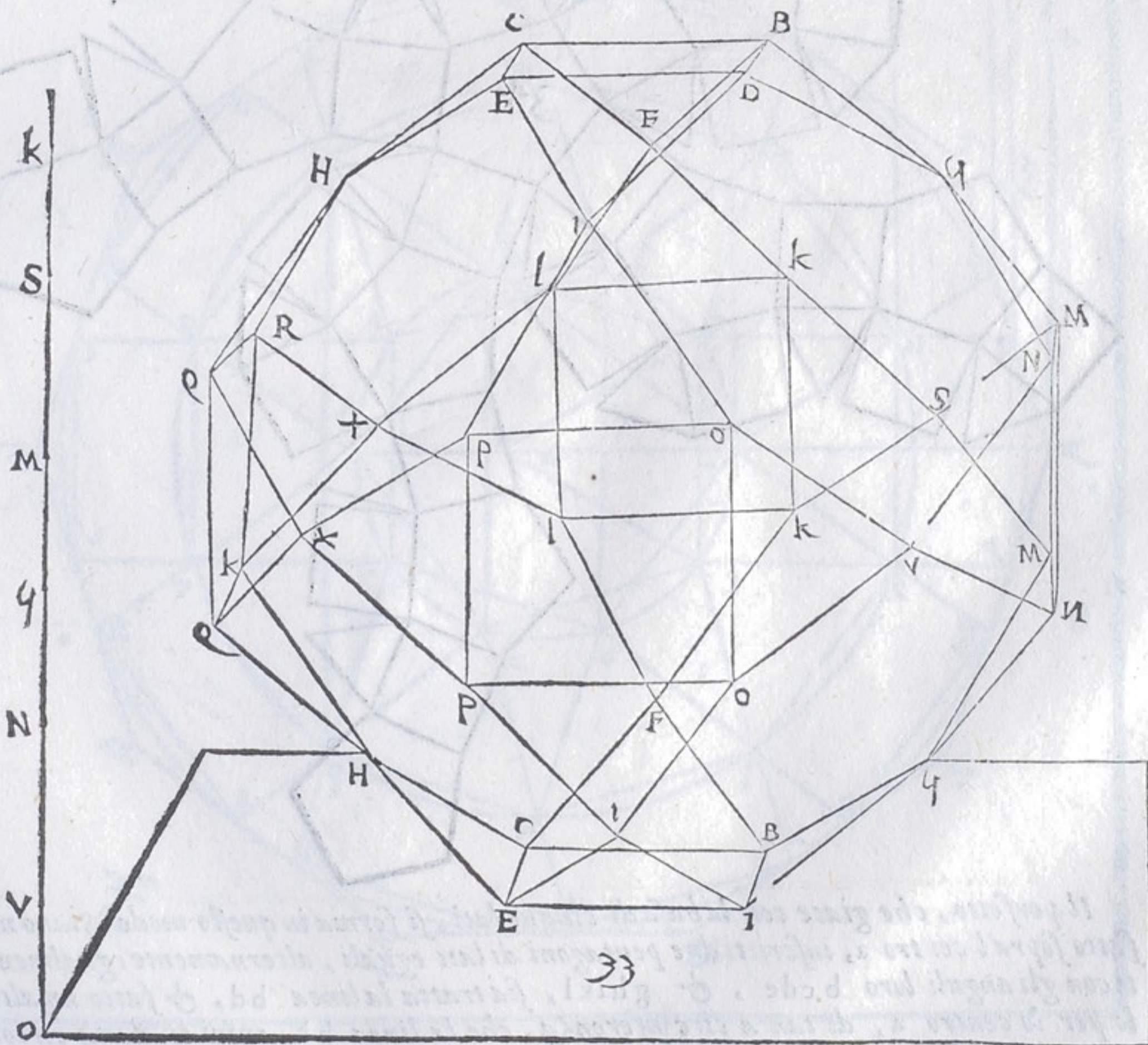
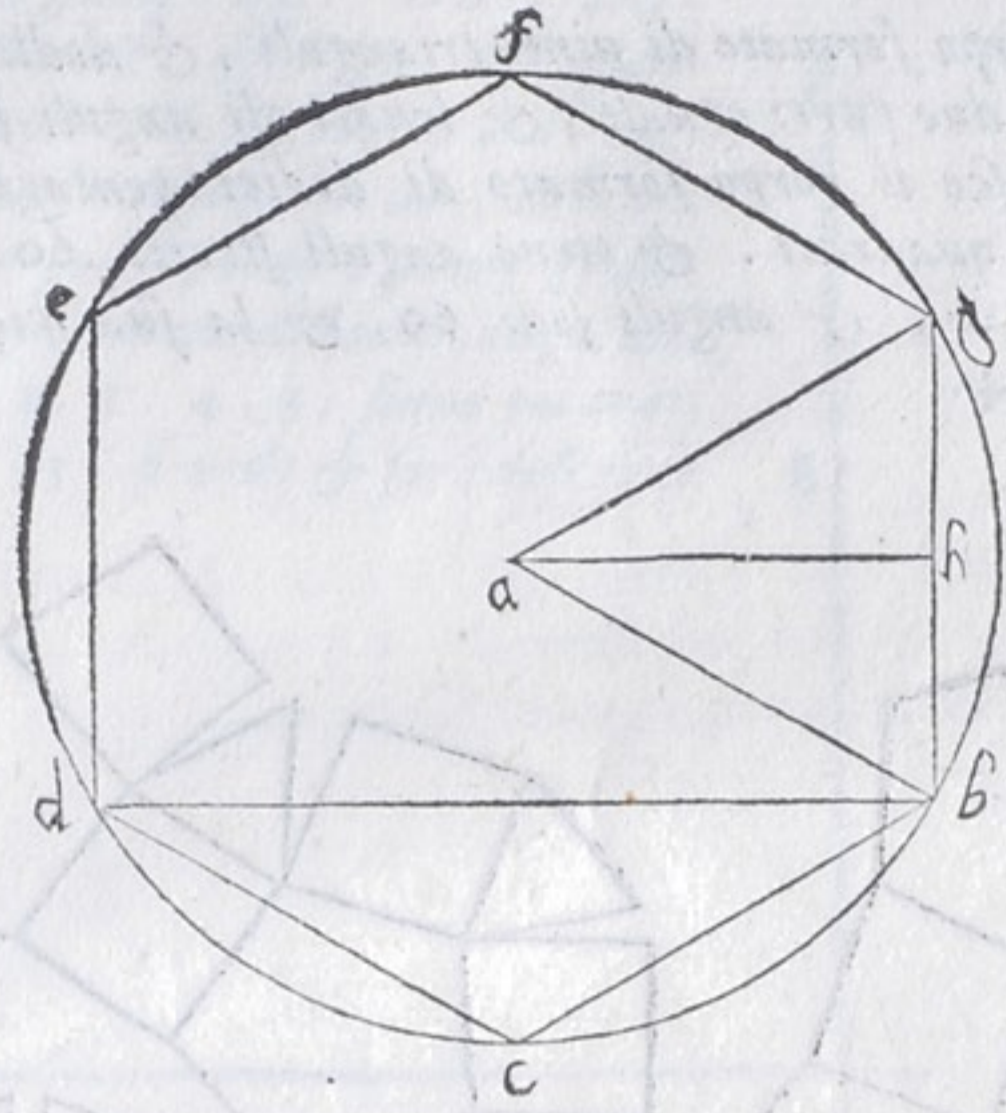

33



AL corpo formato di uinti trianguli, & dodici pentagoni partenaò i suoi lati in due parti eguali, & leuati gli anguli sodi, oue finisceno le parti, nasce il corpo formato di dodici pentagoni, uenti trianguli, & trenta quadrati. & tiene anguli stretti 60. dritti 120. larghi 60, lati 120, & anguli sodi 60. & la sua Spiegatura lo dimostra alla figura 34.

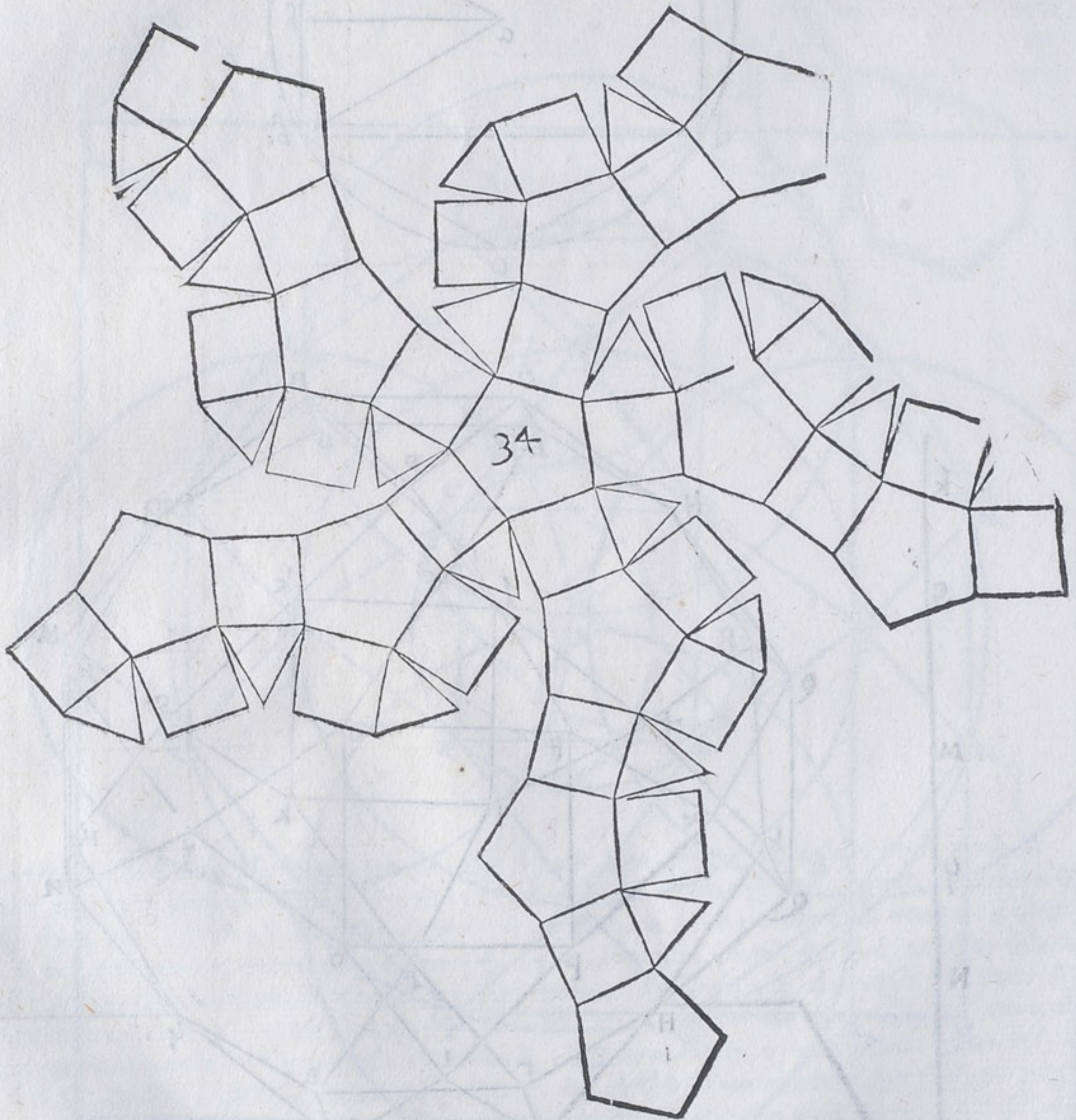

Il perfetto, che giace con la basa di cinque lati, si forma in questo modo. Siano nel circulo *M* fatto sopra'l centro *a*, inscritti due pentagoni di lati eguali, alternamente egualmente distanti con gli anguli loro *b c d e*, & *g h i k l*, sia tratta la linea *b d*, & fatto un'altro circolo per lo centro *a*, di tanta circonferenza, che la linea *b c*, entri in detta circonferenza dieci fiate. & formato una superficie di dieci lati eguali, i cui anguli siano *m, n, o, p, q, r, s, t, u, x*, sia sopra'l predetto centro tirato il circulo di tanta circonferenza, che le linee

A le linee bc. & bd, u'entri ciascuna cinque spate. come per li punti A. B. C. D. E. F. G. H. I. K. L. M. N. O. P. Q. R. S. T. V. si uede cioè dello spacio AD. CF. EH. GK. IM. LO. NQ. PS. RV. TA. perche ciascuna è tanto quanto lo spacio BD. & anche da gli spacy BC. DE. FG. HI. KL. MN. OP. QR. ST. & VA, dei quali ciascuno è tanto quanto la linea bc. sia poi tirata nq. & sopra lo istesso centro a. sia fatto uno circolo, di tanto giro, che la linea nq. in quello formi i punti di due pentagoni di lati eguali, & egualmente distanti con gli anguli loro y. z. & 2. R. 1. 2. 3. 4. 5. siano poi tratte le linee come nella figura 35, si uede & serà descritto il perfetto di detto corpo.

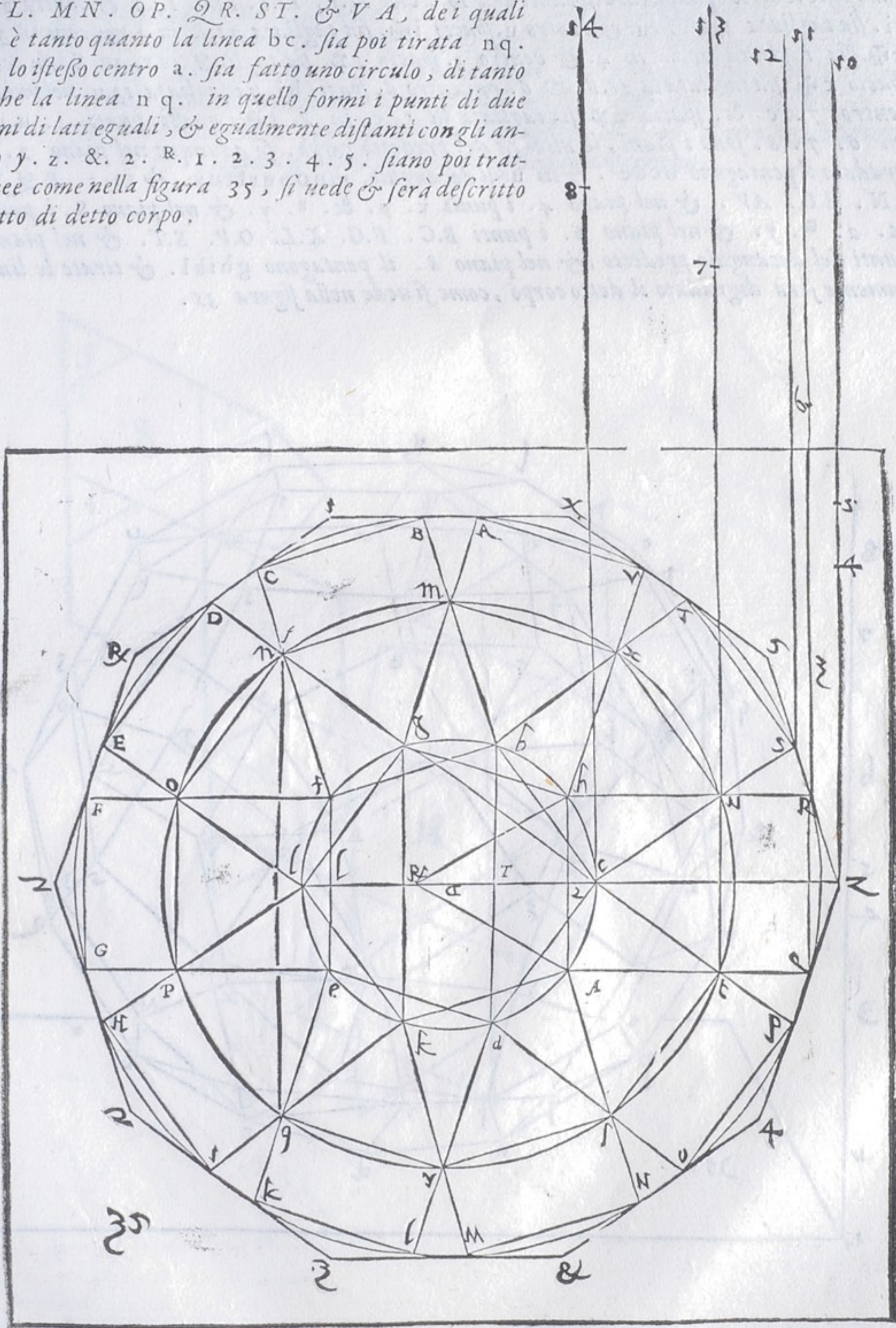

I piani si trouano a questo modo. Sia partita la linea hi. egualmente in 2. & sia tratta la linea zc. z2. & sopra hf. sia fatto il triangulo di lati eguali. hi². & sia tirata la linea z π . che tagli la bd. nel punto π . & sia tratta la linea π l. che tagli fe. in l. & sopra z, sia postata 10, z, ad anguli giusti. con zc. & sopra i punti R. S. u. & c. siano poste le linee egualmente distanti alla 10. z. cioè 11. R. 12. S. 13. u. 14. c. & centro 2. spacio hi. sia tagliata 13. u. in u. & centro u, spacio l π . sia tagliata 11. R. in 3. & centro 3. spacio c π . sia tagliata 10. z. in 4. & centro 3. spacio 2 π . sia tagliato 10. z. in S. & centro S. spacio c π . sia tagliata la 11. R. in 6. & centro 6. spacio hi. sia tagliata 13. u. nel punto 7. & centro 7. e &. spacio 2 π . sia tagliata la 14. c. in 8. tutti questi punti 2. u. 3. 4. 5. 6. 7. 8. sono i piani, le altezze del predetto corpo. se adunque nel piano 2. serà di gradato il pentagono bcdef. & in u. il decangulo. mnopqrstux. & in 3. RQ. NM. H IN. ED. AV. & nel piano 4. i punti x. y. & z. y. & nel piano S. i punti, z. & 2. R. y. & nel piano 6. i punti B.C. F.G. K.L. O.P. S.T. & nel piano 7. i punti del decangulo predetto, & nel piano 8. il pentagono ghikl. & tirate le linee debitamente serà digradato il detto corpo, come si uede nella figura 35.

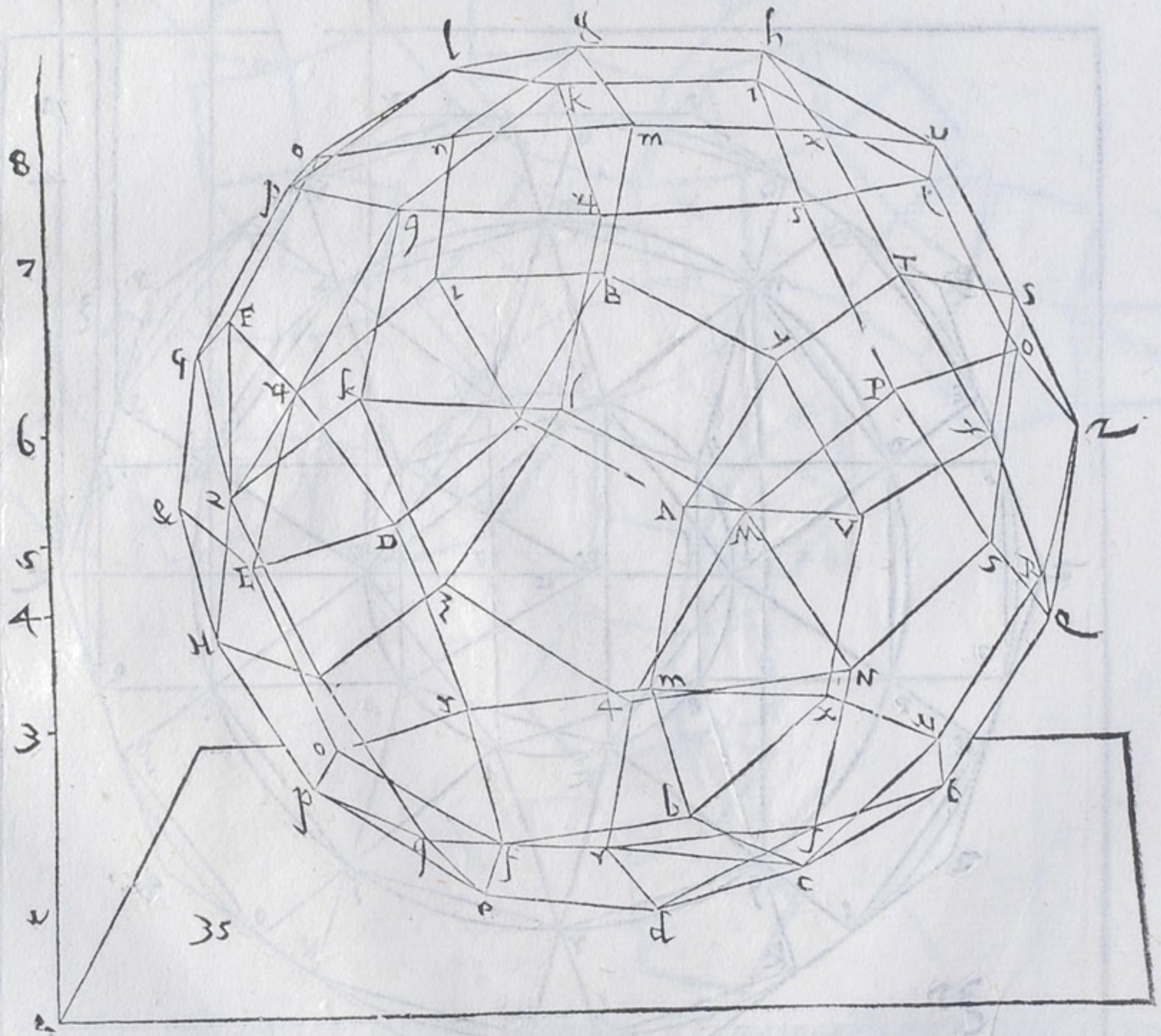

Spiegatura,

A SPIEGATURA, ET DESCRITTIONE DVN ALTRO
corpo. Cap. XVIII.



AL corpo di venti esagoni, & dodici pentagoni, partendo i suoi lati egualmente, & togliendo gli anguli sodi ne i termini delle dette parti, si forma il corpo di trianguli 60, pentagoni 12, esagoni uinti. & ha lati 180. anguli sodi 90, anguli stretti piani 180. & la sua spiegatura è alla figura 36. & e bel lissima forma, benchè alquanto irregolare, per la sua giacitura. & la spiegatura ha solamente la terza parte, però se gli serà aggiunto al triangulo ab. il pentagono aggiunto al triangulo e con gli altri tre pentagoni, esagoni, & trianguli eccetto i trianguli d. e. f. & l'esagoni g. serà fatta la spiegatura intieramente.

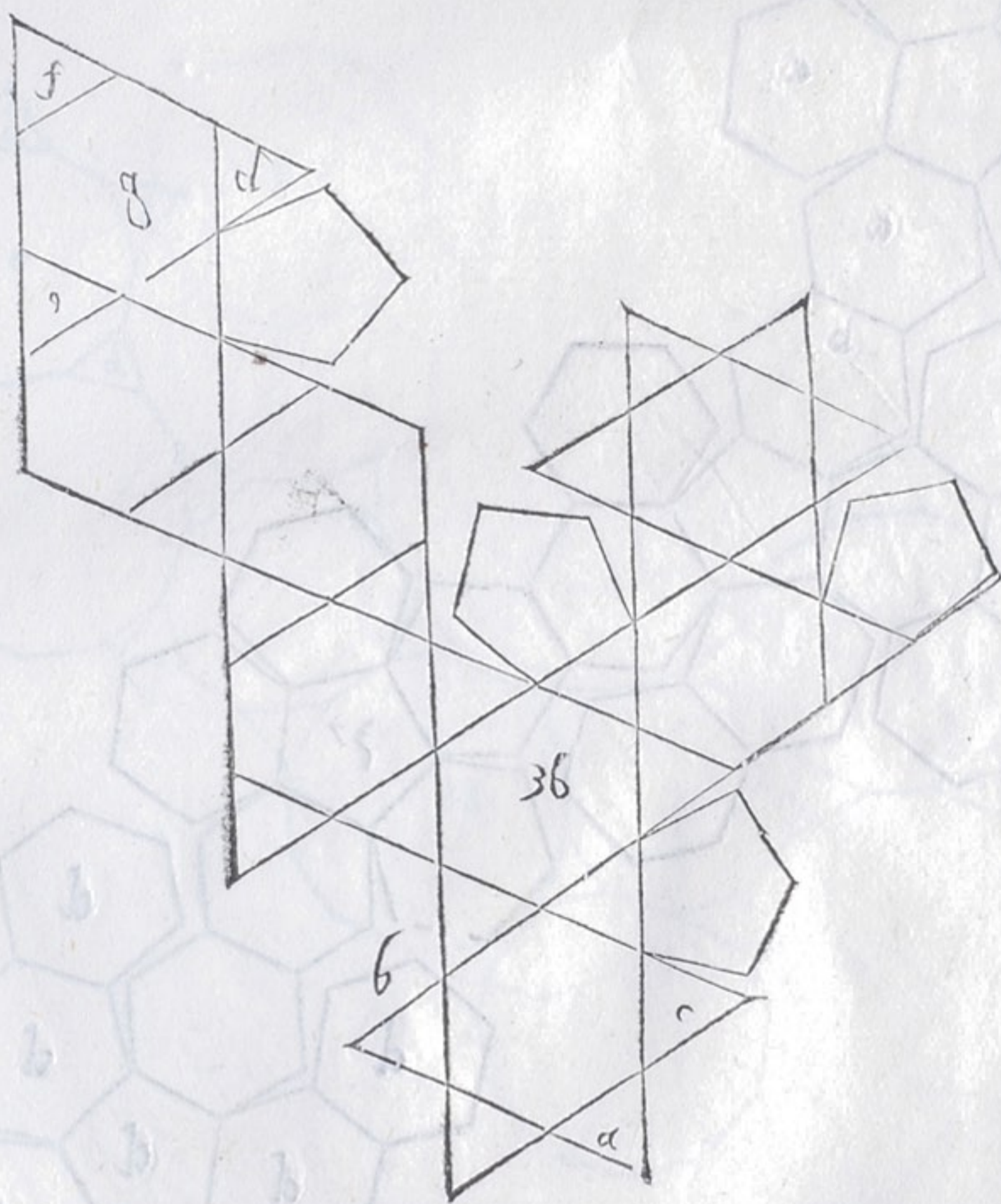



AL corpo di 60, trianguli, 20, esagoni, & dodici pentagoni, mutando i trianguli in esagoni, si formera il corpo di 12, pentagoni, & 80, esagoni & hauerà anguli sodi 180, lati 270, & anguli larghi 540, & la sotto scritta spiegatura 37, è la quinta parte di tutta la sua superficie. però agguendo agli esagoni segnati d, l'esagono b, con tutti gli altri esagoni, & pentagoni. eccetto il pentagono c, & tutti gli esagoni d, si farà l'intera spiegatura.

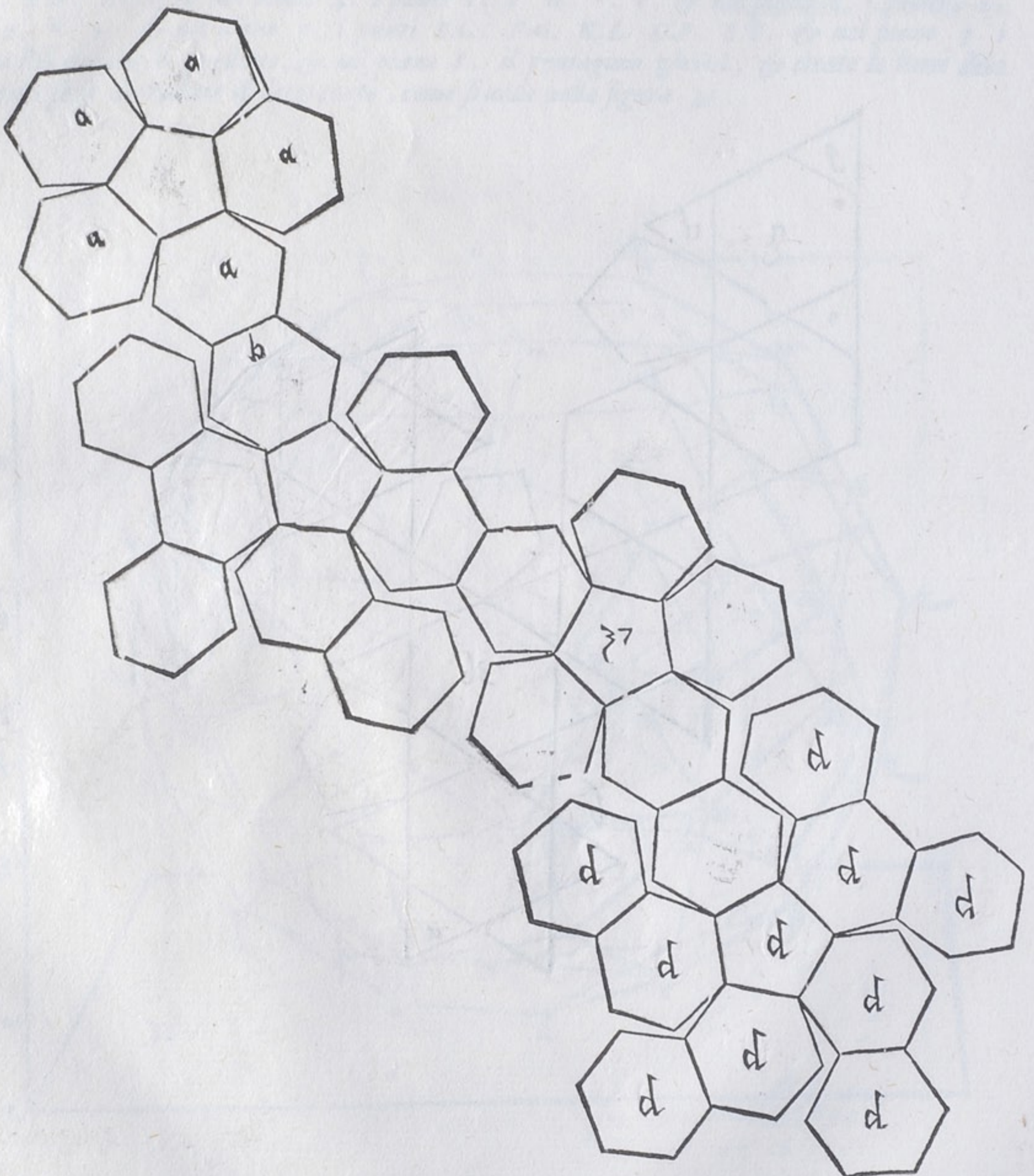

A SPIEGATURA DVN ALTRO CORPO IRREGVLARE,
 Cap XX .



AL sopra scritto corpo, partendo i suoi lati in tre parti eguali, & leuati gli anguli sodi oue termina la parte di mezzo, nasce il corpo formato di 60, trianguli, 12, diecianguli, & 20, superficie di dodici lati eguali. & ha anguli sodi 180. altrettanti strettipiani. & larghi piani 360. & lati 220, delqual corpo la spiegatura 38, è la quinta parte. però se a gli trianguli a, serà aggiunto il dodiciangulo b, con gli altri dodici anguli pentagoni è trianguli, eccetto il dieciangulo c, & i trianguli d. serà la sua spiegatura intiera.

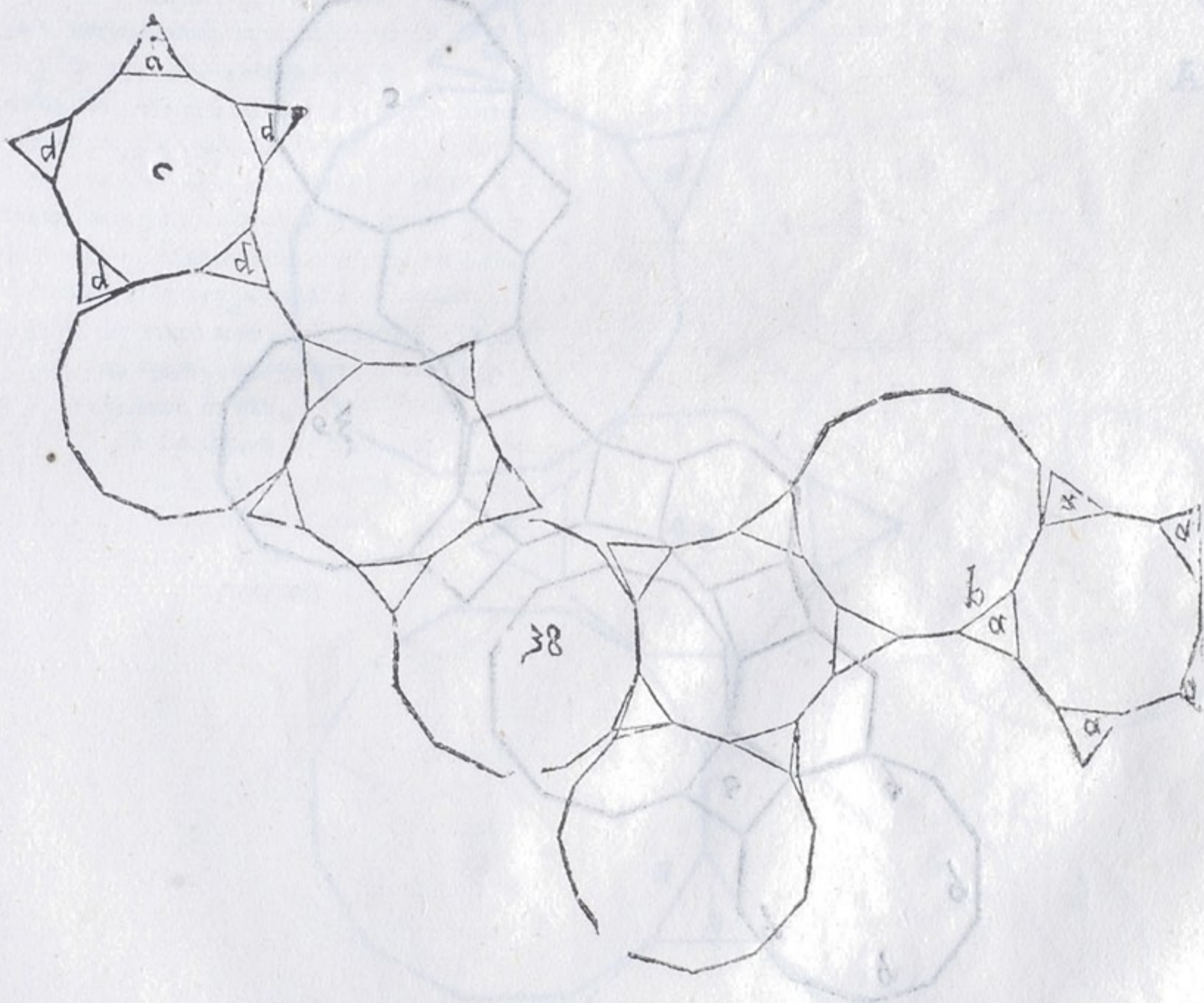

N 2 Spiegatura

Spiegatura

S P I E G A T V R A D V N ' A L T R O C O R P O I R R E G V L A R E . G
Cap. XXI.

AL corpo formato di 20, trianguli; & dodici pentagoni partendo i lati in tre parti eguali, & leuando gli anguli sodi, doue termina la parte di mezzo, nasce il corpo di 30, quadrati. 20, esagoni & 12. diecianguli. & hà anguli sodi 120, & altrettanti giusti, & larghi 240, & lati 180, & la spiegatura 39, è la quinta parte, però se a gli altri quattro lati del dieciangolo b, serà aggiunto il quadrato a, con tutto'l restante della predetta forma, eccetto il dieciangolo c, si hauerà la spiegatura intiera.



BIBLIOTECA

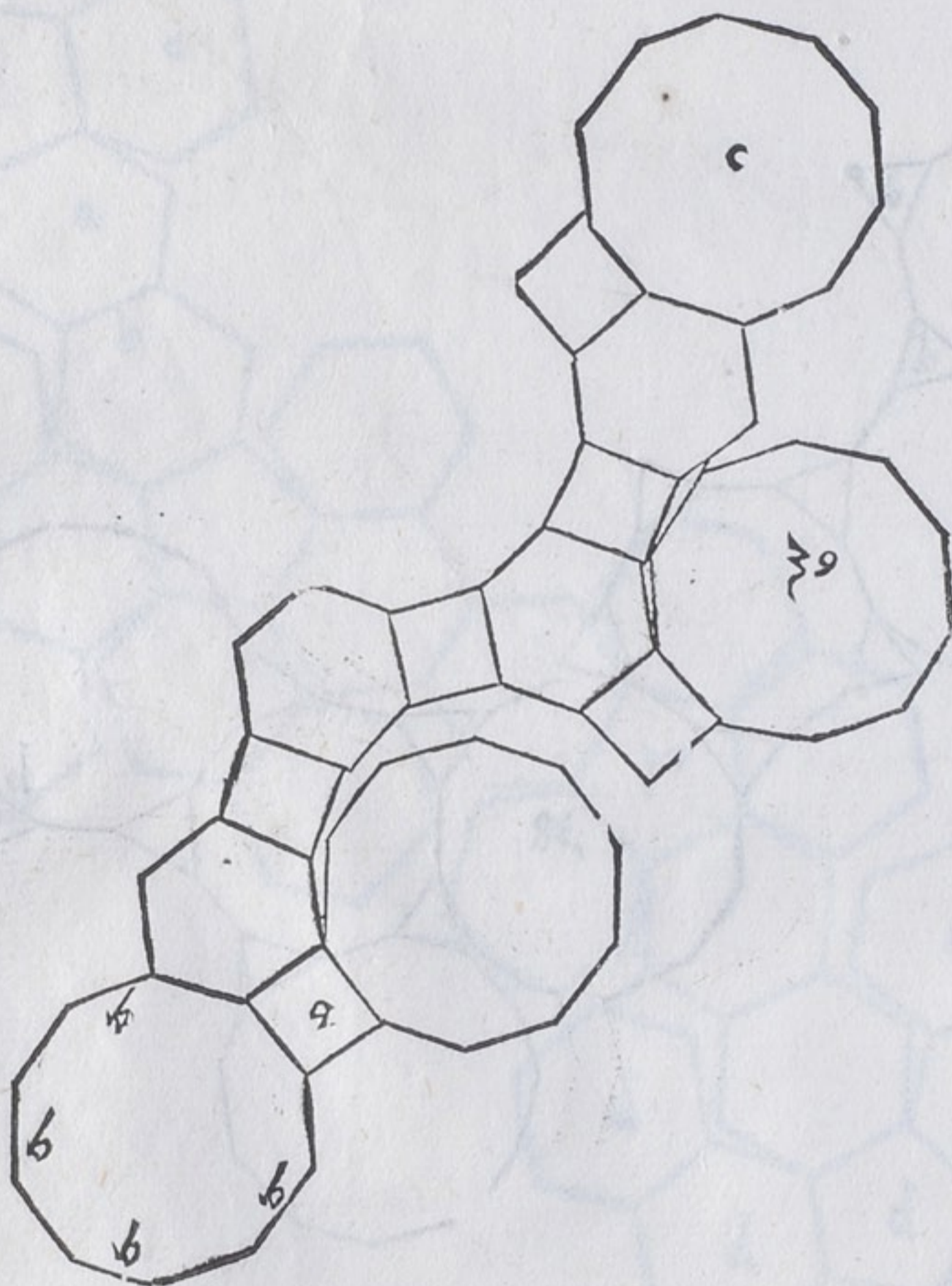

Spiegatura

A SPIEGATURA DVN ALTRO CORPO IRREGVLARE.
Cap. XXII.

AL corpo di sei quadrati, & otto esagoni, partendo i suoi lati in tre parti eguali, è tolti uia gli anguli sodi, douc termina la parte di mezzo, nasce il corpo di 24. trianguli, 6. ottanguli, otto dodicianguli. hà 180, lati & anguli sodi 72, & altre tanti stretti piani. & larghi 140. & la spiegatura sua, che è nella figura 40. e la quarta parte, però se a i lati de i trianguli segnati b. si aggiungerà il lato del dodiciangulo a. con il restante di tutta la detta forma, lascian-
do l'ottangulo c, & i trianguli, segnati d, si formerà tutta la superficie intieramente del
predetto corpo.

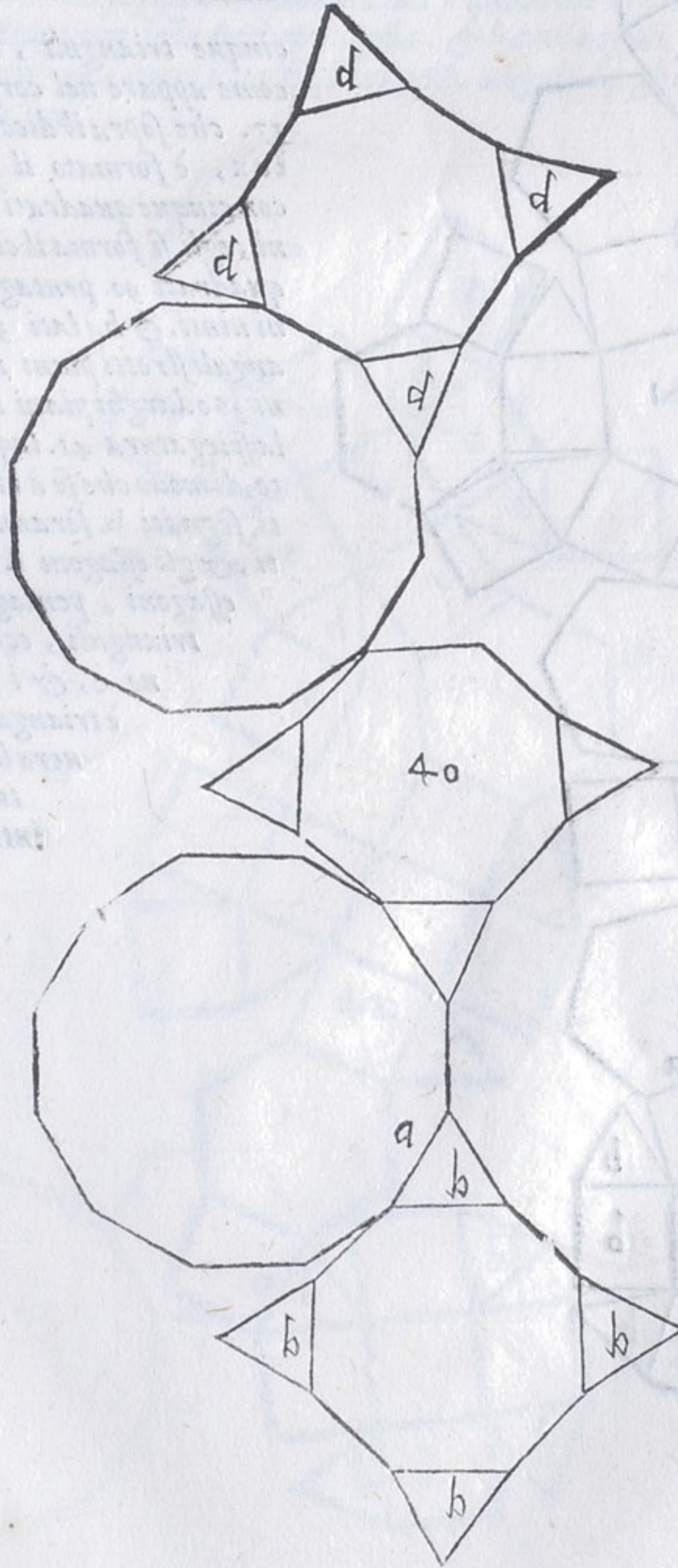

Spiegatura

SPIEGATURA DVN'ALTRO CORPO
irregolare. Cap. XXIII.

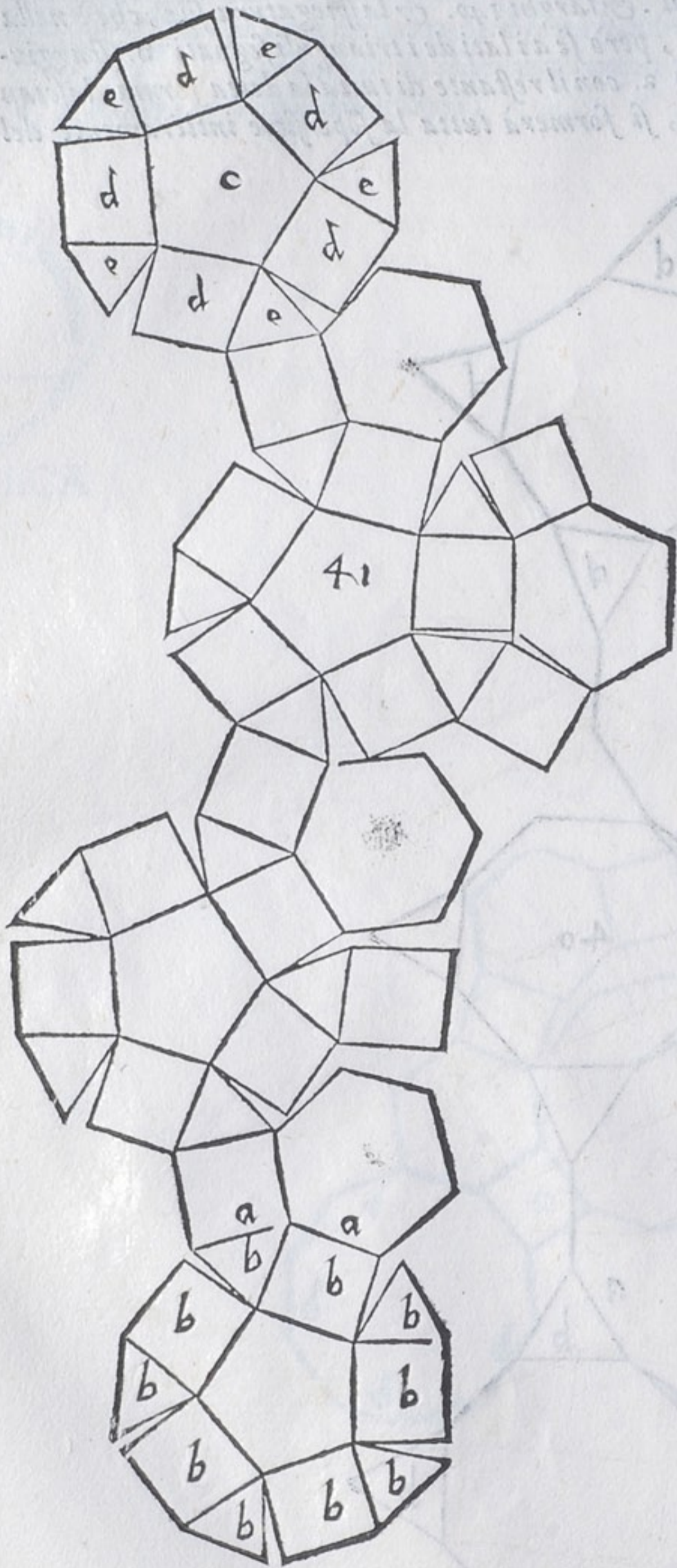

E il corpo sopra
posto di 30. qua-
drati, 20. esa-
goni, & 12 di-
cianguli sera so-
pra qualunque
basa diciangu-
lare, toltone cin-
que quadrati,
cinque trianguli, & uno pentagono,
come appare nel corpo descritto al cap.
17. che sopra il dieciangulo m n o p q r s
t u x, è formato il pentagono g h i k l,
con cinque quadrati, & cinque pentago-
ni, egli si forma il corpo di trianguli 60.
quadrati 90. pentagoni dodici, & esago-
ni uinti. & ha lati 360. anguli sodi 180.
anguli stretti piani 180. anguli giusti pia-
ni 360. larghi piani 180. come appare nel-
la spiegatura 41. laquale è la quinta par-
te, di modo che se à i trianguli, & quadra-
ti, segnati b. seranno aggiunti i quadra-
ti, & gli esagoni d. con tutti gli altri,
esagoni, pentagoni, quadrati, &
trianguli, ecetto il pentago-
no c, & i quadrati d.
è trianguli e. si ha-
uerà la spiega-
tura
intera.

SPIEGATURA DVN'ALTRO CORPO
irregolare. Cap. XXIIII.



A

B

A infrascritta spiegatura, è uno quarto di tutta la superficie del corpo formato di otto essagoni, 42, quadrati, & 24, trianguli, di modo, che se a i lati, de gli altri tre trianguli b. serà aggiunto il quadrato a. con lo restante della predetta forma, eccetto tutti i quadrati c. & i trianguli d. si formerà la intiera superficie del detto corpo, ilquale nasce dal corpo di sei ottanguli, otto essagoni, 12. quadrati, & però ha questo sopra la basa ottangula drizzati quadrati 5. e trianguli 4. & tutto il detto corpo ha gli otto essagoni, come hà il corpo sopra nominato, ma i quadrati crescono al numero di 24. &

questo aduiene per la eleuatione della basa ottangula. & ha trianguli 24. anguli sodi 72. lati 144. anguli piani stretti 72. anguli giusti piani 168. anguli larghi piani quarantaotto, come appare nella figura 42.

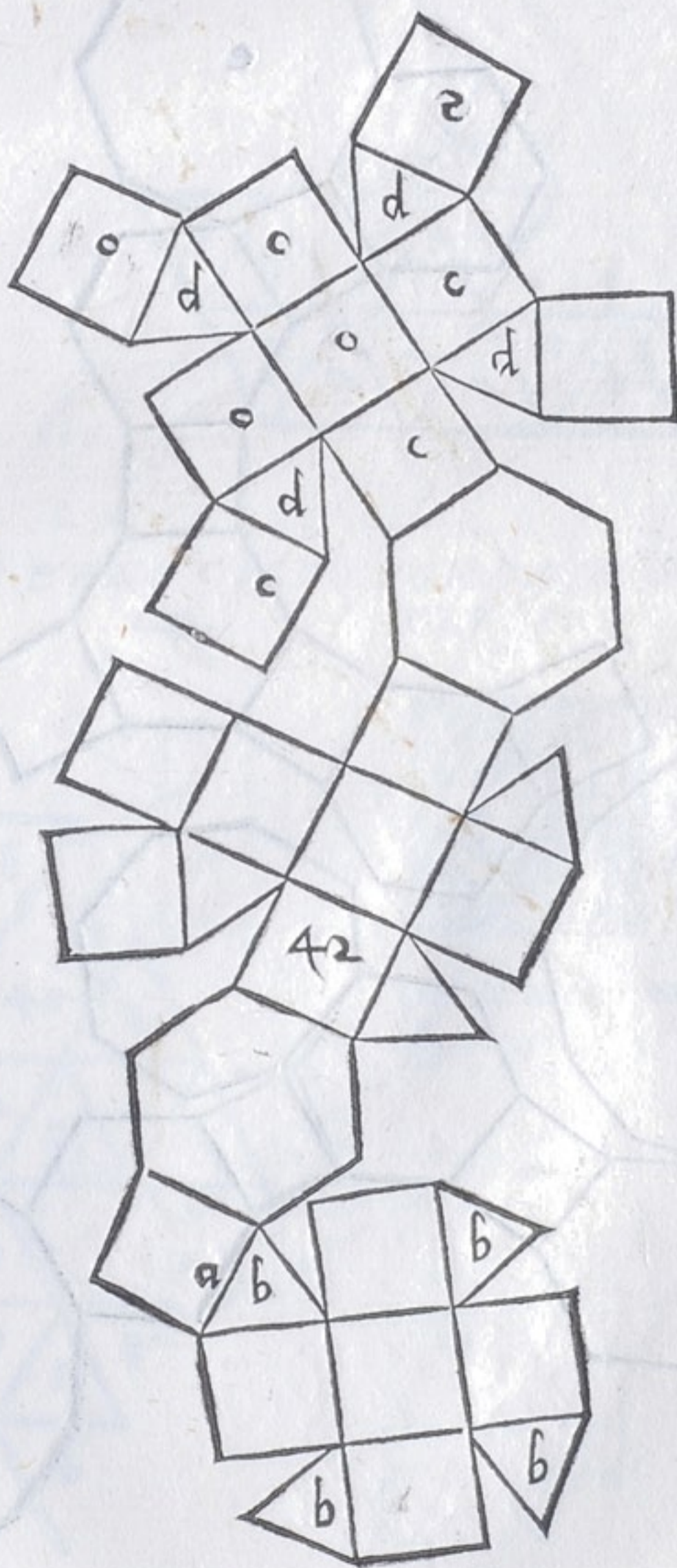

Spiegatura

SPIEGATURA DVN'ALTRO CORPO
irregolare. Cap. XXV.



AL corpo soprannominato di trianguli 24. ottanguli 6. dodicianguli otto mutando i trianguli 24. in effagoni 24. & interponendo tra uno dodiciangulo & l'altro uno quadrato, egli si forma uno corpo di 36. quadrati 24. effagoni, ottanguli sei, & dodicianguli otto. ha lati 216. anguli sodi 144. anguli strettipiani 144. larghi 288. & la spiegatura è nella figura 43. & è uno quarto di tutta la superficie, però se a tre lati b. dell'ottangulo sera aggiunto il quadrato a, con il dodiciangulo a quello aggiunto, & a i tre altri lati d. sera apposto lo effagono e. con tutti gli altri effagoni, quadrati, ottanguli, & dodicianguli, si hauerà tutta la superficie intiera, eccetto l'ottangulo.

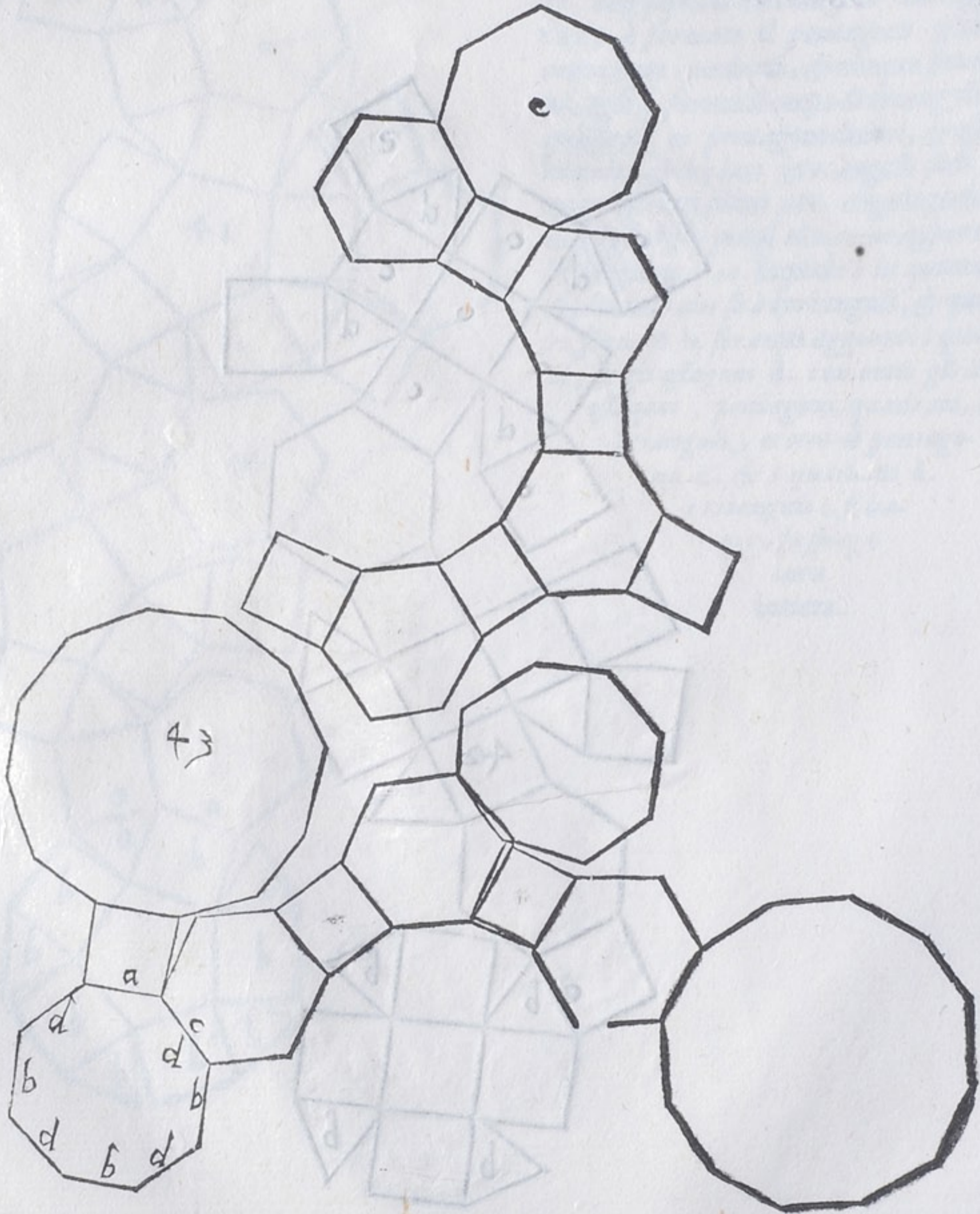

Spiegature

A SPIEGATURA D'ALCUNI CORPI FONDATI SOPRA LE SOPERFICIE di i corpi si regolari, come irregolari. & prima di quello, ilquale è fondato sopra la Piramide. Cap. XXVI.



OLTO diletteuole è la pratica seguente, & hà di belle considerationi, imperoche ella troua il modo, con loquale sopra le superficie piane de i corpi regolari, & irregolari, si fanno le piramidi, di molti lati, come si uede della spiegatura di dodici trianguli di lati eguali rinchiusa, & posta insieme, forma uno corpo di molte punte, fondate sopra la piramide & si hanno a ponere insieme, secondo, i numeri notati nelle superficie triangulari, come appar e nella figura 44.

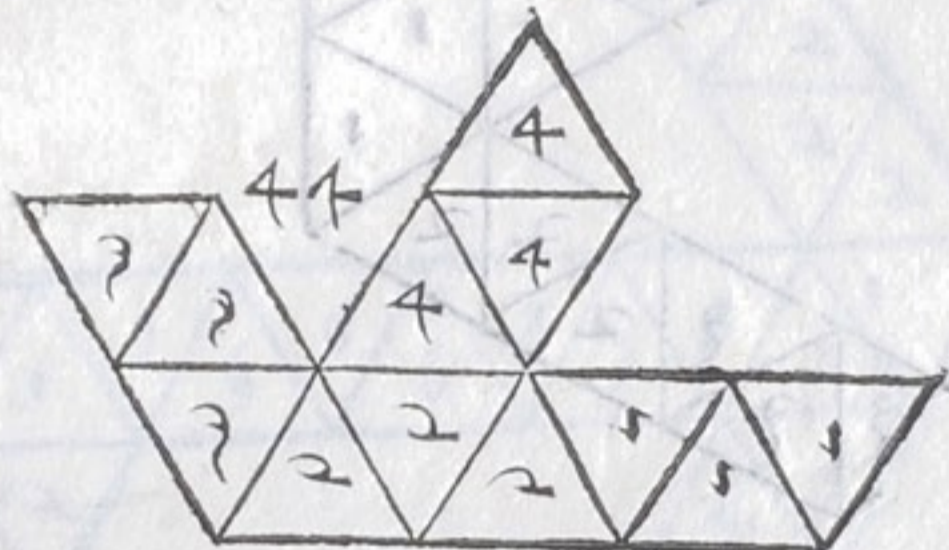

C SPIEGATURA DVNO CORPO FONDATO SOPRA IL CVBO Cap. XXVII.

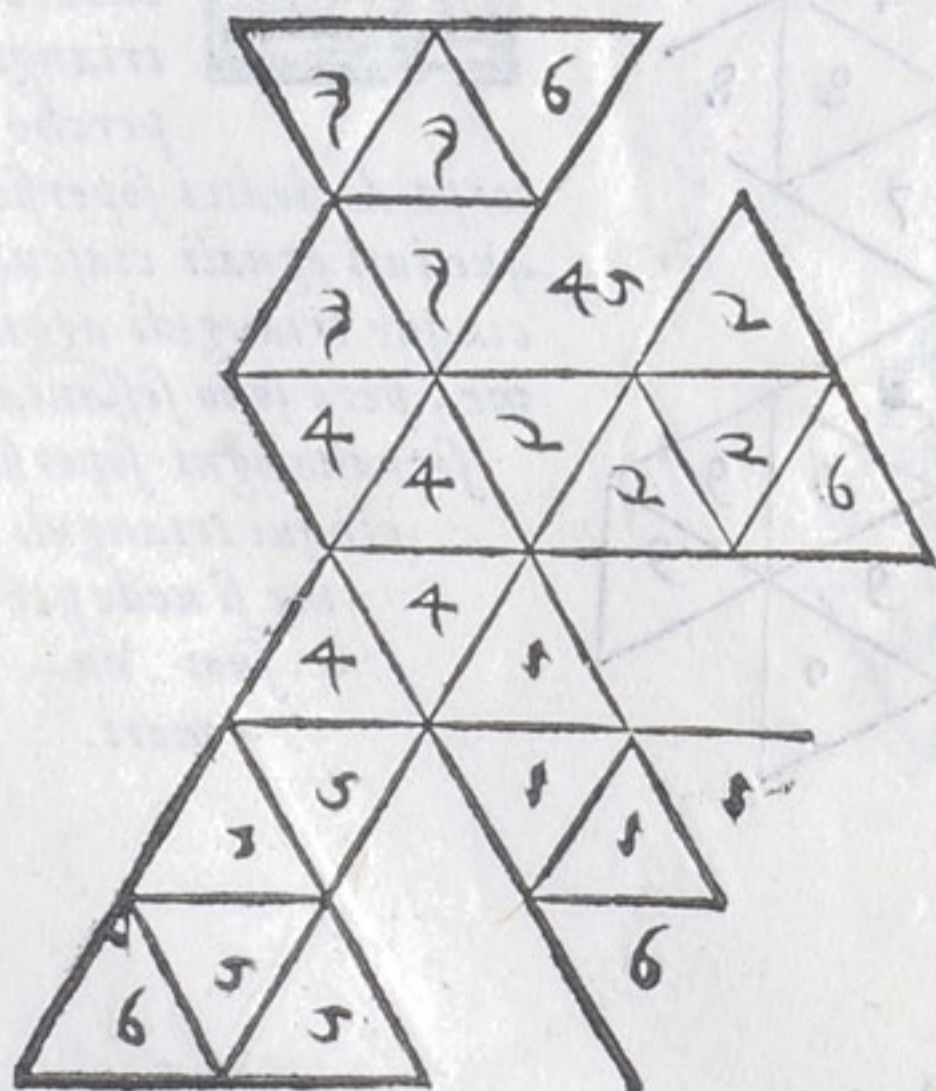

LI infraposti zrianguli, che sono 24. sono la superficie d'uno corpo formato di sei piramidi quadrilatere, & il loro fondamento è il cubo. & si pongono insieme secondo i numeri come appare nella figura 45.

SPIEGATURA DVNO CORPO FONDATO SOPRA l'octoedro. Cap. XXVIII.

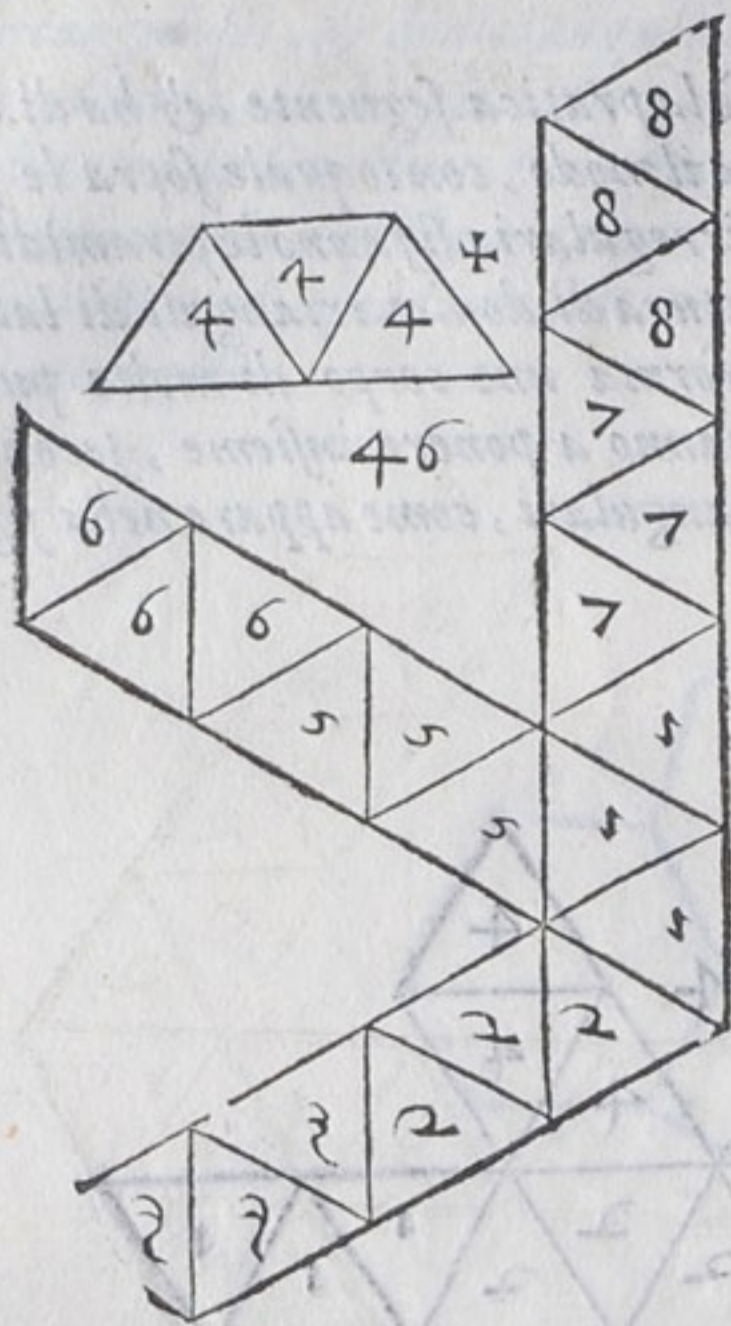

A spiegatura 46. laquale è di 24. trianguli, è d'uno corpo formato di otto piramidi di tre lati, & il sostenimento suo è il corpo octoedro.

SPIEGATURA DVNO CORPO FONDATO SOPRA IL dodecaedro. Cap. XXVIII.

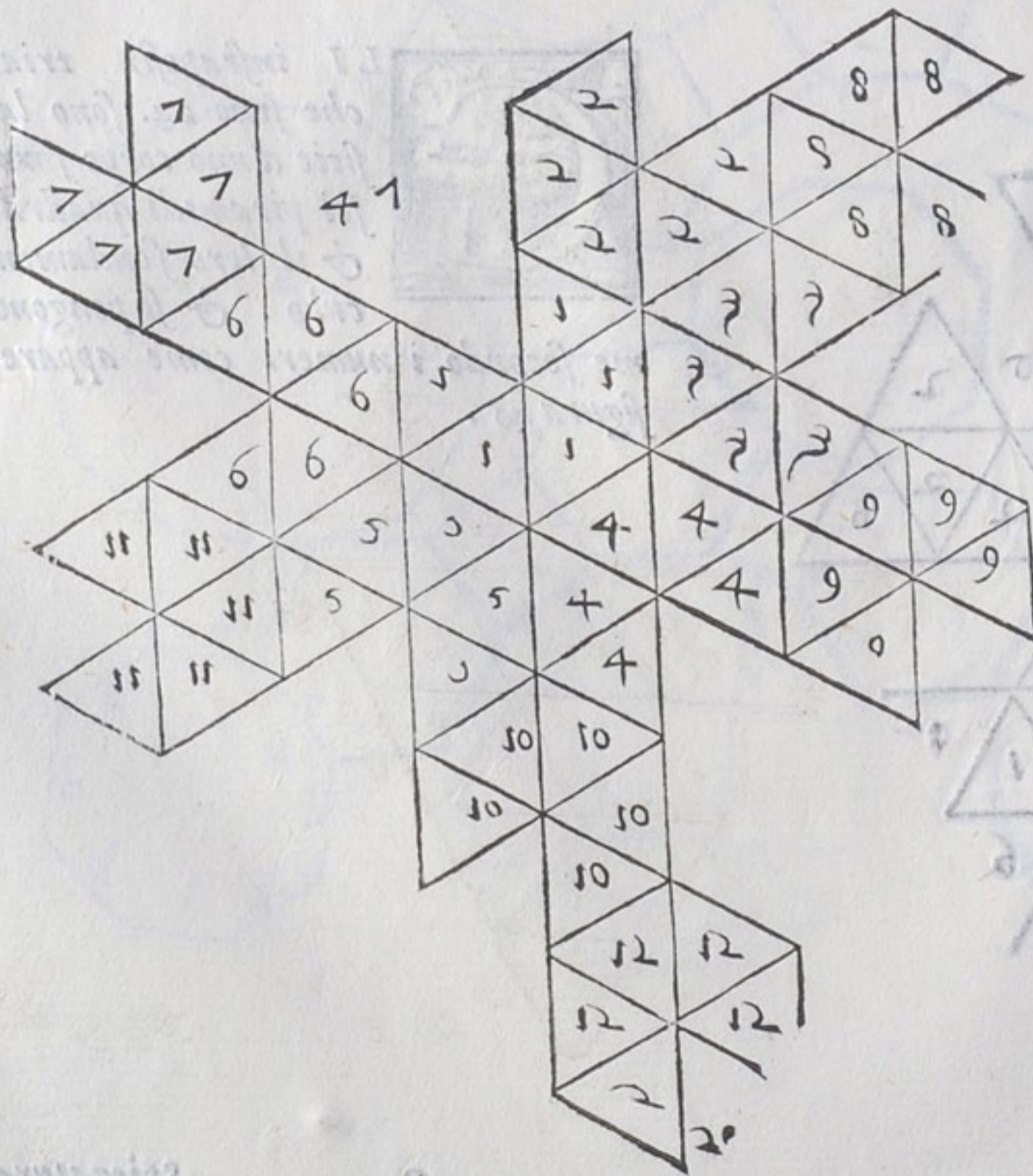

A spiegatura 47. è d'uno corpo fondato sopra'l dodecaedro, & è di trianguli 60. perche essendo il corpo di dodici superficie di cinque lati eguali ciascuna sostiene cinque trianguli aggiunti insieme, però sono sessanta, i quali serrano ogni superficie con cinque trianguli, come si uede per li suoi numeri.

Spiegatura

SPIEGATURA, DVNO CORPO, SOSTENUTO DALLO
icofiedro. Cap. XXX.



SENDO il corpo detto icofiedro formato di 20. trianguli, & hauendo sopra ogni triangulo, una piramide triangulare, è necessario, che egli habbia 60. trianguli sopra la sua superficie, come ci dimostra la figura 48. con i numeri suoi perche si possono ponere insieme secondo il bisogno.

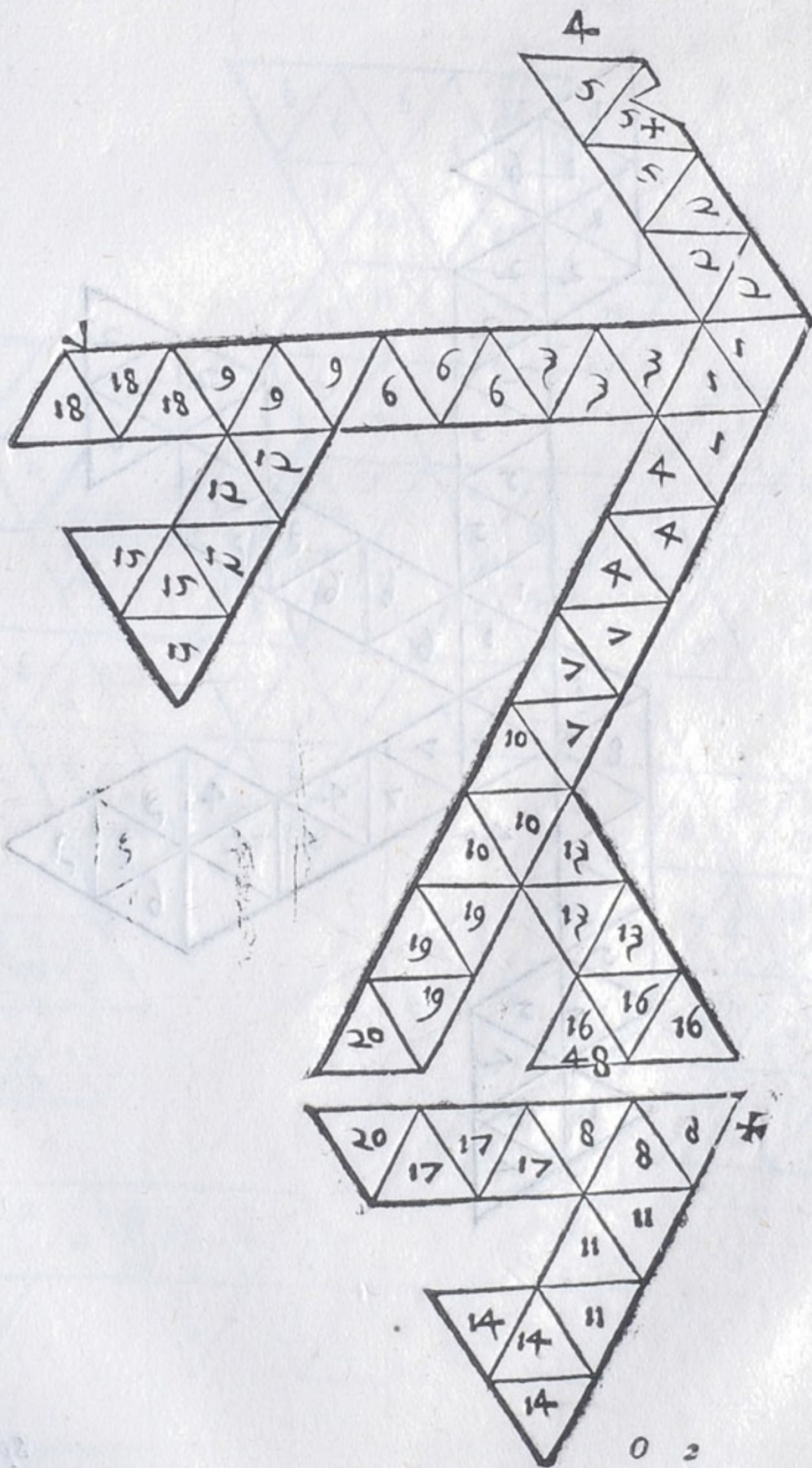

Spiegatura

SPIEGATURA DVN ALTRO CORPO FONDATO SOPRA VN
corpo irregolare. Cap. XXXI.



La figura 49. è la spiegatura d'uno corpo fondato sopra'l corpo di sei quadrati, & otto trianguli, però contiene trianguli quarantaotto, cioè 24. per le base triangulari, & 24. per le quadrate. Et però tutti i trianguli segnati di 4. numeri sono simili, sostenuti dalla basa quadrata, & i numeri dimostrano, come si ha a piegare il detto corpo.

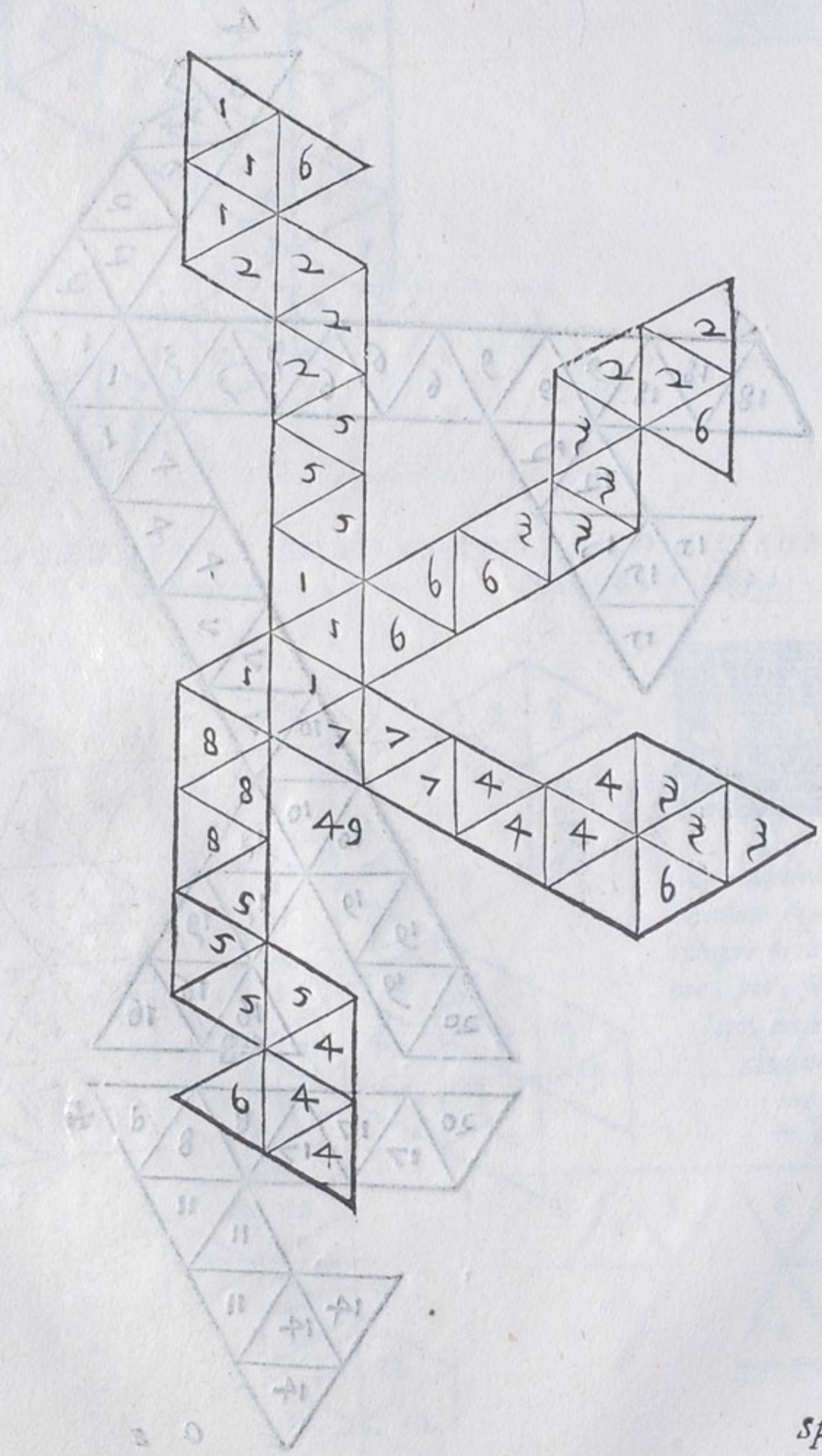

Spiegatura

Spiegatura

A DESCRIZIONI D'ALCUNI DE I SOPRA DETTI CORPI CON
le piramidi. Cap. XXXIIII.



GLI si potrebbe formare molti altri corpi simili, come sarebbe uno di sei quadrati, & dodici effagoni, & un'altro di 32. effagoni, & quadrati sei, & un'altro di 90. quadrati, 60. effagoni 12. dieci anguli, & 20. dodicianguli ma la cosa andrebbe in infinito, però lasciando la noia di molto scriuere, che pur troppo mi pare hauer detto fin' hora. io ponerò solamente alcuni corpi piramidali, per auuertimento di chi legge. & prima quello, che è fondato, sopra'l dodecaedro, alla figura 52. & quello, che è posto sopra l'icosiedro alla figura 53. & poi de gli altri fatti con diuerse intentioni, come alle figure 54. & 55.

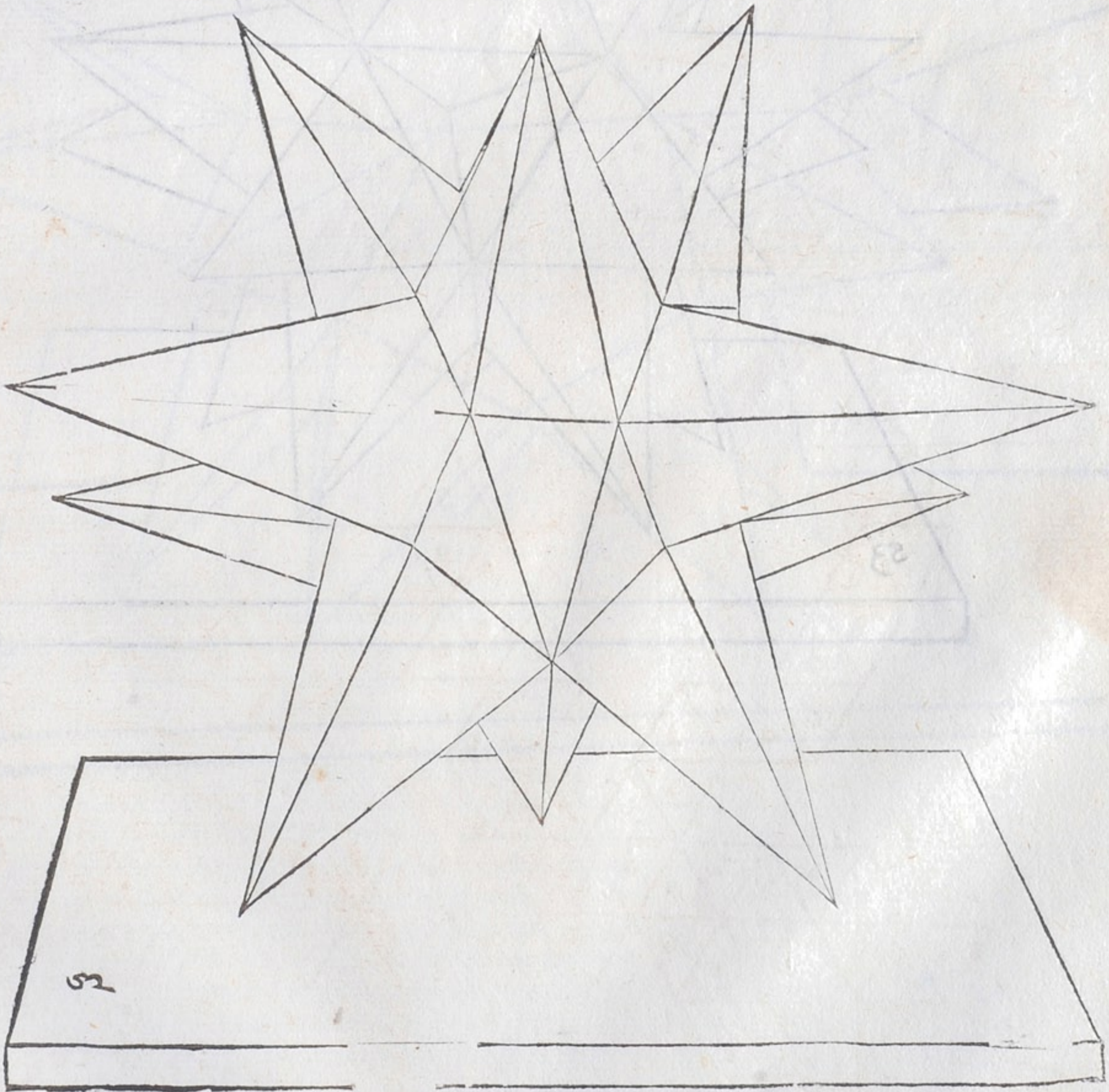

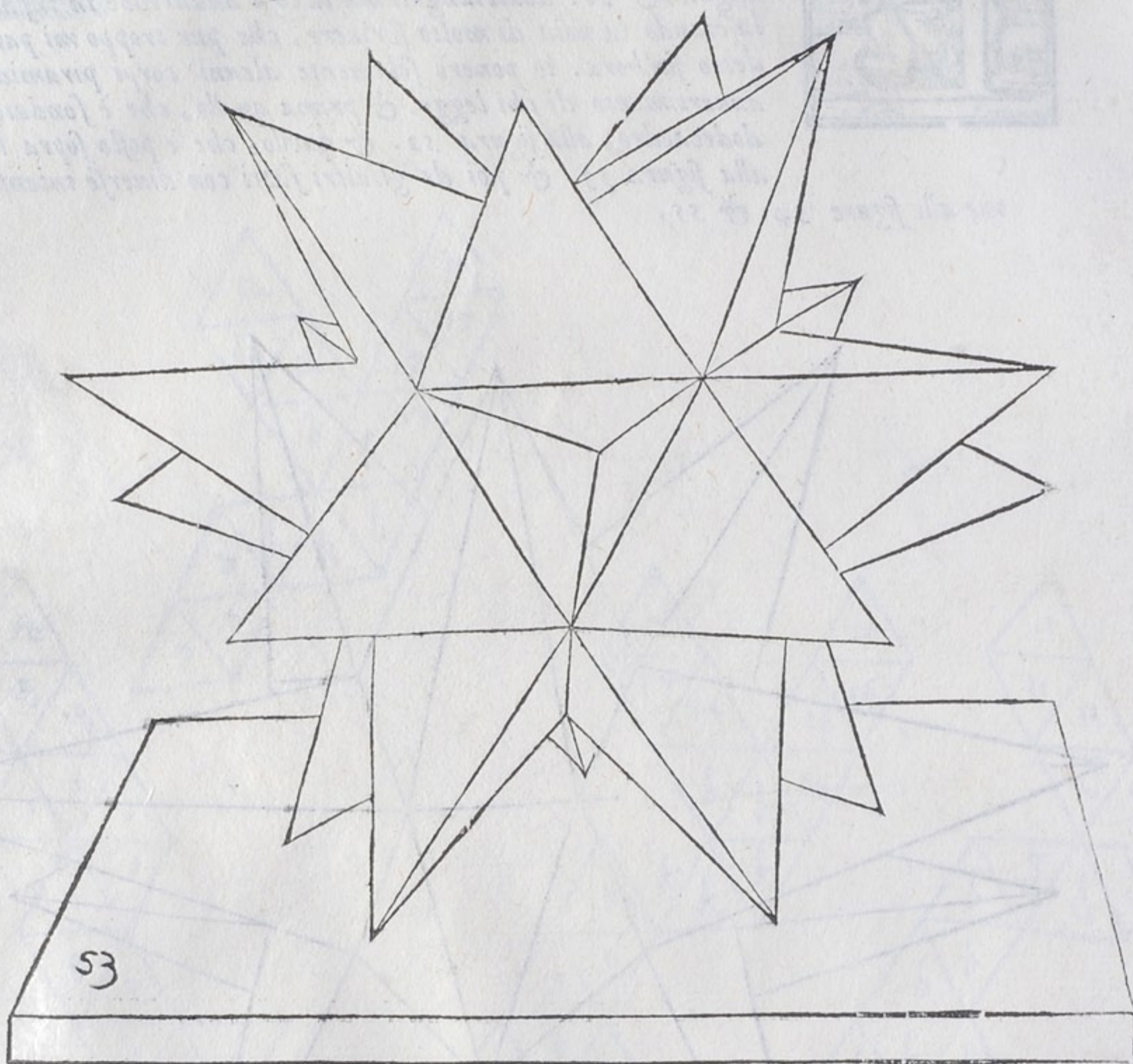

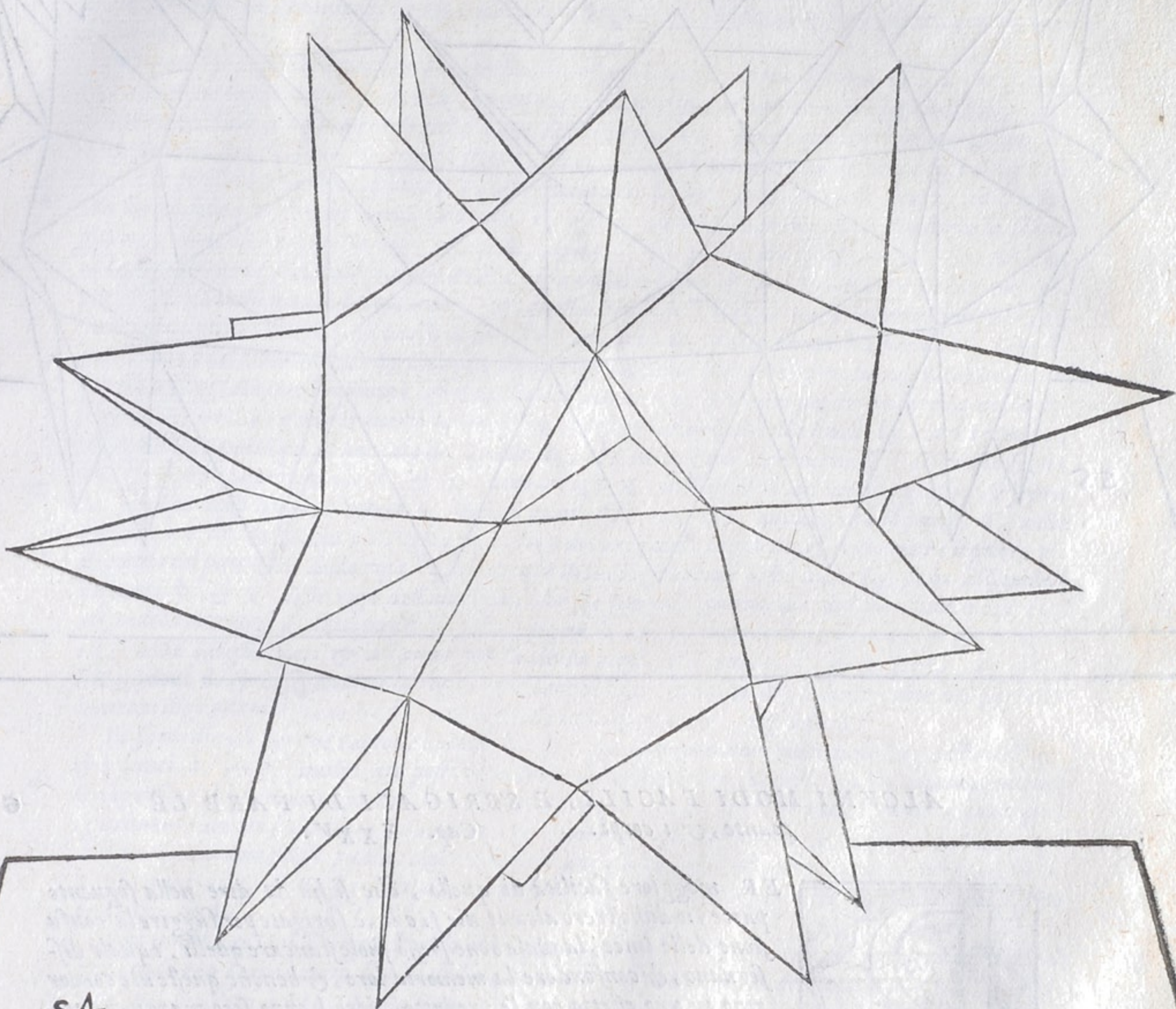

54

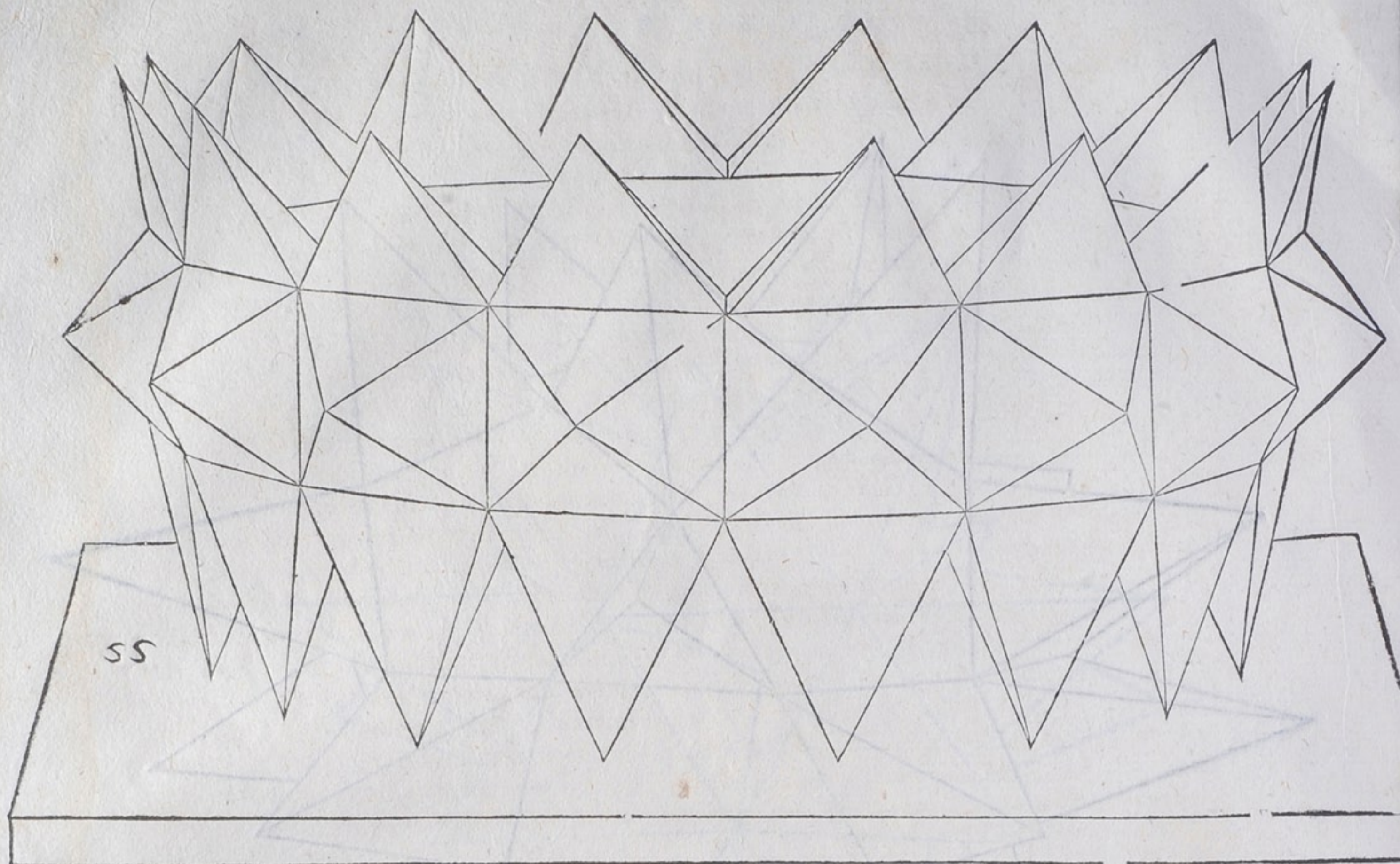

ALCUNI MODI FACILI, E SBRIGATI DI FARE LE
piante, & i corpi. Cap. XXXV.



ER maggiore facilità di quello, che si hà da dire nella seguente parte, io dimostrerò alcune uie facili, & sbrigate per fuggire la confusione delle linee, laquale bene spesso suole stancare quelli, i quali disegnano, & confondere la memoria loro, & benche queste uie concorrino in uno effetto con le predette, però hanno seco maggiore facilità, & conseguentemente piu diletano praticando.

Sia adunque fatto il quadrato bcde. come appare nella figura 56. sia l'occhio nel punto o. doue si fermerà un'aco sottile, d'intorno ilquale s'inuolgerà una setola di coda di cauallo lunga quanto farà il bisogno. sia poi tirata una linea egualmente distante al lato bc. del quadrato, & sia fg. Questa linea è posta per termine tra l'occhio, & il quadrato. Termine io intendo il piano soprà'l quale si hanno à ponere i punti del quadrato, & delle superficie in esso descritte. Poni soprà'l detto termine fg. il punto m. doue ti pare, benche in questo luogo egli è posto nel mezzo. Questo punto m. ci seruirà, (come si uederà praticando) in ogni pianta per incontro. Tagliapoi alcune righe di carta longe quanto la linea fg. laquale è, tanto longa quanto un lato del quadrato, Accommoda una di quelle righe soprà'l termine fg. con alquanto di cera, accioche non si moua nell'operare. Tira poi la setola sopra il punto b. del quadrato, & doue ella passa per la riga di carta, segna h. poi stenderai la setola soprà'l c. del quadrato, &

A drato, & doue ella taglia la riga segna c. Il simile farai de i punti d. e. & m. segnando li sopra la riga di carta doue uanno. posti adunque tutti i punti del quadrato, riponi la riga di carta fin che te ne habbia a seruire, perche in quella sono i punti della larghezza del quadrato. & però la chiamerai la riga della larghezza, & gli farai alcuno segno, per riconoscerla poi.

Hora egli si deue uedere quanto in questa superficie bcde. sia piu eleuato dc. di bc. Pongasi adunque l'occhio o. tanto alto, quanto egli si uole sopra stare a uedere sopra la linea ce. non si accostando, ne dilongando dalla linea del termine fg. piu di quello è il primo occhio o. & posto l'aco nel secondo o. con la setola, sia acconcia un'altra riga di carta sopra fg. & tirata la setola dall'occhio al punto e. del quadrato bcde. nella seconda figura 56, doue ella batte sopra la riga di carta fa punto e. & d. in uno istesso luoco, poi stenderai la setola sopra c. deue ella taglia la riga di carta, segna c. & b. in uno istesso, luoco. Sia poi leuata la riga di carta, laquale si chiamerà la riga dell'altezza, & serà segnata con la lettera A. perche sia riconosciuta nel praticare. A questa linea dell'altezza ne farai un'altra pari, & simile con i punti debc. & questo si puo fare anche in uno tratto ponendo amendue le righe sopra la linea del termine, si che il taglio d'una riga tocchi la linea del termine, & il taglio dell'altra sia assaggiato con il termine, & il taglio dell'altra riga. Volendo poi digradare la detta superficie bcde. tira per trauerso la linea fg. della grandezza della linea fg. del termine, ouero della grandezza di uno lato del quadrato, che tutto è uno. & nel mezzo di quella segna m. & sopra i punti estremi f. & g. ponile righe A. dell'altezza ad anguli giusti. & sopra m. drizza una linea al punto n. ilqual punto sia tanto alto, quanto era il punto o. nelle dette figure 56. dal piano cc. Piglia poi la riga di carta della larghezza, & incontra il punto m. di quella col punto m. della riga fg. & istia la detta riga appari della linea fg. sicche alzandola a i punti b. & c. delle righe dell'altezza, ella sia sempre egualmente distante alla linea fg. alzandola adunque à i detti punti b. & c. segna b. & c. nel piano ne i punti b. & c. della riga della larghezza. & alzando poi la detta riga, a i punti d. & e. segna d. & e. sotto i punti d. & e. segnati nella riga, della larghezza. & così tirate le linee come nel perfetto hauerai digradato il piano bcde. come si uede nella figura 56. digradata.

D Et semi dicesti perche ragione i punti b. & c. sono segnati in un luoco nelle righe dell'altezza, & i punti d. & e. similmente posti in un luoco delle istesse righe, dico che questo adiuuene in quelle superficie, che hanno i punti, che si riguardano al dritto, perche tutti i punti, i quali sono egualmente distanti alla linea del termine & niuno sopra stà all'altro, si pongano sopra le righe dell'altezza in uno istesso punto, cioè che niuno angulo sopra stà all'altro, come se intende, che il b. sia pari al c. & d. sia pari all'e. & la linea pg, che e il termine sia egualmente distante a bc. & de.

E Con simili ragioni si digradano le altre superficie, però ci potra bastare un'altro essemplio di gradando uno piano di otto faccie di lati eguali. Sia adunque il detto piano 1. 2. 3. 4. 5. 6. 7. 8. nel perfetto bcde. Sia la linea del termine fg. come di sopra, & l'occhio, a. pongasi la riga sopra fg. ferma, & posta la setola nell'aco sia tirata ad uno ad uno de i punti del piano, & siano segnati nella riga della larghezza, insieme con il punto. m. per rincontro, come si uede nella prima figura 57.

Poi farai il piano bcde. altroue, con la detta superficie ottangolare drizzata la linea del termine fg. sopra laquale poste le righe dell'altezza tirando la setola dall'occhio a i punti e. 6. 7. & c. perche tanti sono basleuoli per la ragion sopradetta, segnerai le righe con i detti punti, & ti uenirà segnato in uno istesso punto 4. & 5. & in un'altro 3. & 6. & in un'altro 2. & 8. come si uede nella figura 57. seconda.

F Per digradare la detta superficie, ponerai sopra i punti della linea fg. trauersa le righe dell'altezza che stiano ferme, & giustata la riga della larghezza, col suo punto m. sopra lo m. della linea fg. trauersa, alzandola a i punti segnati nelle righe dell'altezza sempre egualmente distante alla linea fg. & notando i punti corrispondenti della linea della larghezza, alle linee dell'altezza. legandogli poi con linee nel digradato, come sono nel perfetto, hauerai la detta superficie ottangolare digradata, come si uede nella figura 57. digradata.

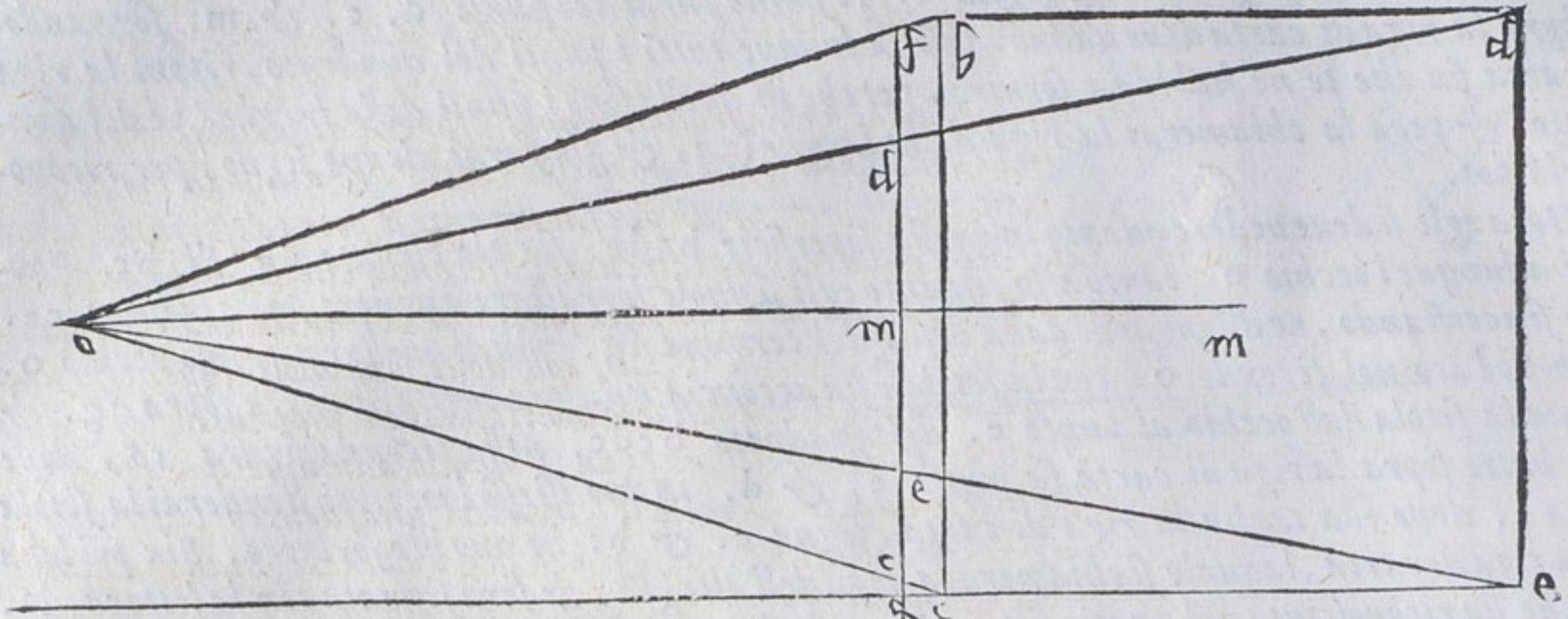

56

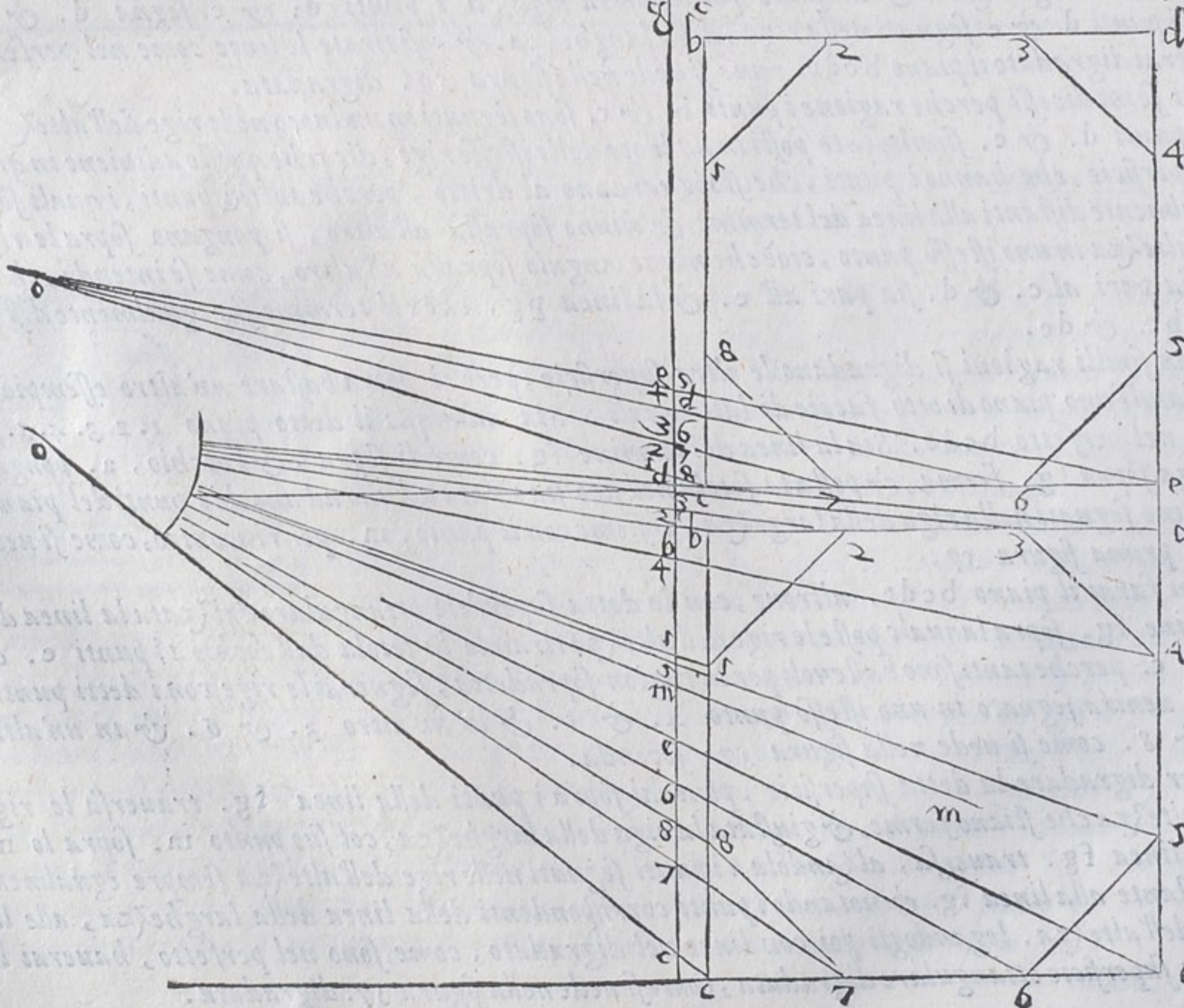
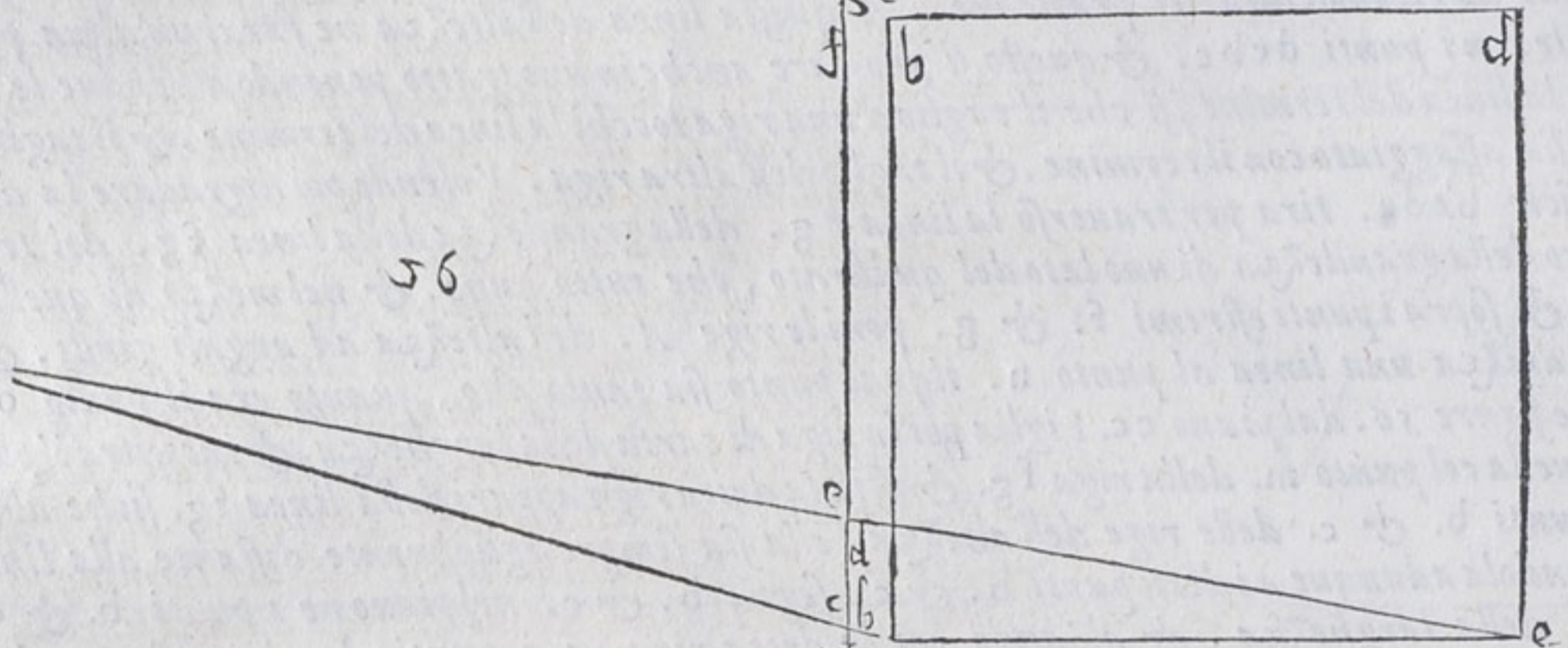

Coma

P 1

A COME SI DIGRADANO MOLTI CIRCVLI FATTI SOPRA VNO
istesso centro, & diuisi in piu parti. Cap. XXXVI.



GLI è necessario con i sopradetti modi, sapere digradare molti cir-
culi, i quali sono fatti sopra uno istesso centro, & diuisi in molte par-
ti, percioche con questi modi piu facilmente si potrà descriuere le ba-
se, i capitelli, & altri corpi circulari, secondo che si conuiene. però
si come per digradare una semplice superficie, ci vuole una riga per la
larghezza, & due per l'altezza, cosi doue sono molte superficie una
di dentro l'altra, egli è necessario moltiplicare il numero delle righe, si
della larghezza, come dell'altezza. Volendo adunque noi per essempio
descriuere quattro superficie circulari una dentro l'altra, egli

ci farà bisogno di hauere quattro righe della larghezza, & otto per l'altezza. Siano adunque
quattro circuli a. b. c. d. sopra uno istesso centro m. diuisi in dodici parti. 1. 2. 3. 4.
5. 6. 7. 8. 9. 10. 11. 12. & sia il maggiore a. & il minore d. & i diametri 10. & 4.
& 17. si tratta la linea del termine kl. egualmente distante al diametro 10.4. poni l'occhio
doue uuoi, ma quiui sia in o. con l'aco, & con la setola. & sopra k, poni la riga della lar-
ghezza lungo la linea kl. del termine, laquale sia segnata A. sopra laquale tirando la setola,
noterai tutti i punti del circulo maggiore segnato a. insieme co'l punto m. & posta da parte la riga
accionciane un'altra segnata B. sopra kl. nellaquale tirando la setola noterai tutti i punti
del circulo b. poi leuata la riga B. riponi la riga C. nello istesso termine, & notauì sopra
tutti i punti del circulo C. & il simile farai con la riga D. notandouì i punti del circulo d.
& à questo modo hauerai segnato le righe della larghezza di tutti quattro i circuli. come si uede
nella prima figura 58. Hora in un'altro perfetto farai gli istessi circuli, & allo istesso modo
partiti. come si uede nella seconda figura 58. & tirata la linea kl. del termine posto l'oc-
chio nella istessa distanza come di sopra. Tira dal punto a. del circulo a. una linea diametra-
le, che passi per lo punto m. questa taglierà il circulo a. nel punto f. alla parte opposta, &
il b. nel punto g. & il circulo c. nel punto h. & il d. nel punto i. & similmente continua-
ta taglierà la linea kl. in p. Adunque il punto a. risponderà al numero 1. & il punto f.
al 7. Tira poi una linea dal numero 2. al 12. & doue questa passerà per lo diametro af.
segna 2. & 12. similmente tira una linea dal 3. allo 11. & doue taglia af. nota 3.
& 11. similmente doue il diametro 10. & 4. taglia il diametro af. segna 10. & 4. con
questo modo tirando le linee 5 & 9. 6 & 8. segnerai i punti di quelle nella linea af. come si ue-
de per la figura seconda 58. Poi dal punto p. prolongherai la linea fap. fin' al punto q. il-
quale serà nella distanza dell'occhio si che cadendo una linea ad anguli giusti sopra q. dall'oc-
chio o. ella dimostrerà l'altezza dell'occhio dal q. allo o.

Ordinata adunque la dispositione in questo modo. poni le righe dell'altezza segnate A. fatte
per lo circulo maggiore, & ponle sopra kl. nel punto p. & tira la setola al punto a. ouero
i. che è lo istesso, & doue la setola passa per le righe A. nota i. poi stendi la setola sopra'l pun-
to 2. & 12. segnato nel diametro af. & doue ella passa per le dette righe inui segna 2. & 12. & co-
si farai de i punti 3. & 11. 4. & 10. 5. & 9. 6. & 8. & del punto 7. segnandoli sopra le righe
dell'altezza. cosi hauendo segnati tutti i punti del circulo maggiore notato a. potrai digradarlo
secondo la regula del precedente prossimo capo. driizzando le regule A. dell'altezza sopra i capi
della linea kl. trauerfa, ad anguli giusti, & alzando la riga A. della larghezza, ai punti delle
righe dell'altezza, & notando quelli nel piano digradato. Con simiglianti modi farai le righe del-
le larghezze de i circuli b. c. d. segnate B. C. D. tratte dalla prima figura 58. & le righe
B. C. D. delle altezze tratte da i circuli bcd. della seconda figura 58. & riportate nella
terza 58. digradata. lequali cose sono piu facili da esser poste in pratica, che in iscritto.

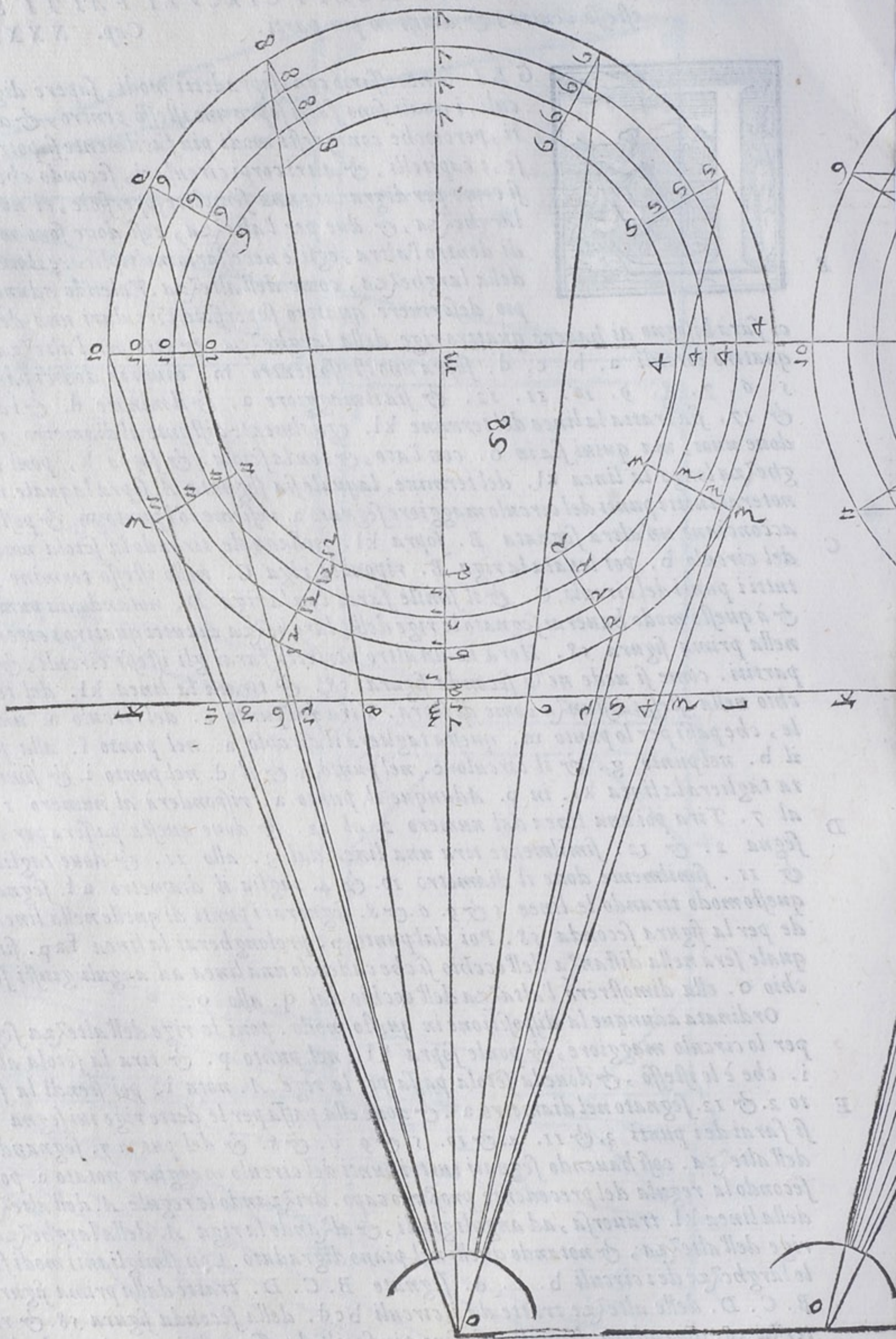

MODO FACILE DI DIGRADARE SENZA LE RIGHE.

Cap.

XXXVII.



ON molto piacere egli si può digradare senza la pratica delle righe. in tutto, che non vi sia differenza tra'l modo seguente & il precedente quanto all'effetto. Sia il perfetto $abcd$. nelquale sia la superficie di otto lati eguali. 12345678 . & dal mezzo dellato dc . per mezz'ol lato ab . sia tirata una linea fino al punto o . ilqual punto serue per l'occhio. sia anche prolungato il lato cb . fin' al punto e . sopra ilquale il punto o . stia a perpendicolo. siano anche pralongati i lati dc . & ab . l'uno nel punto o . l'altro nel punto q . & sia da questi punti tirata la linea oq . egualmente distante al lato cb . tanto longa quanto, la linea cbe . nel punto g . & dal punto g . all'occhio o . sia tirata la linea go . sia anche tirata la linea del termine klr . egualmente distante al lato abq . & nella superficie ott'angula sia tirato il diametro per li punti 3 . & 7 . fin alla linea oq . in m . & siano anche tirate le linee dal punto 2 . al punto 4 . della superficie di otto lati, & anche dall' 8 . al 6 . & doue quelle taglieranno il diametro 3.7 . sia notato di sopra. 3 . & 4 . & di sotto 8 . & 6 . & nel centro sia notato 1 . & 5 . sia poi presa la distanza dal diametro doue sono i punti 2 . & 4 . a gli anguli 2 . & 4 . & riportata dal punto m . della linea oq . & notato da una parte 4 . & 6 . & dall'altra 2 . & 8 . sia anche nella linea oq . riportata la distanza che è dai punti 1 . & 5 . notati nel diametro ai punti, & anguli 1 . & 5 . della detta superficie, & posto da una parte il punto 1 . & dall'altra il punto 5 . & a questo modo si hauerà disposto il perfetto alla digradatione. come appare nella figura 59 .

Hora si ha da digradare prima il quadrato $abcd$. poi la superficie di otto lati, laquale è nel

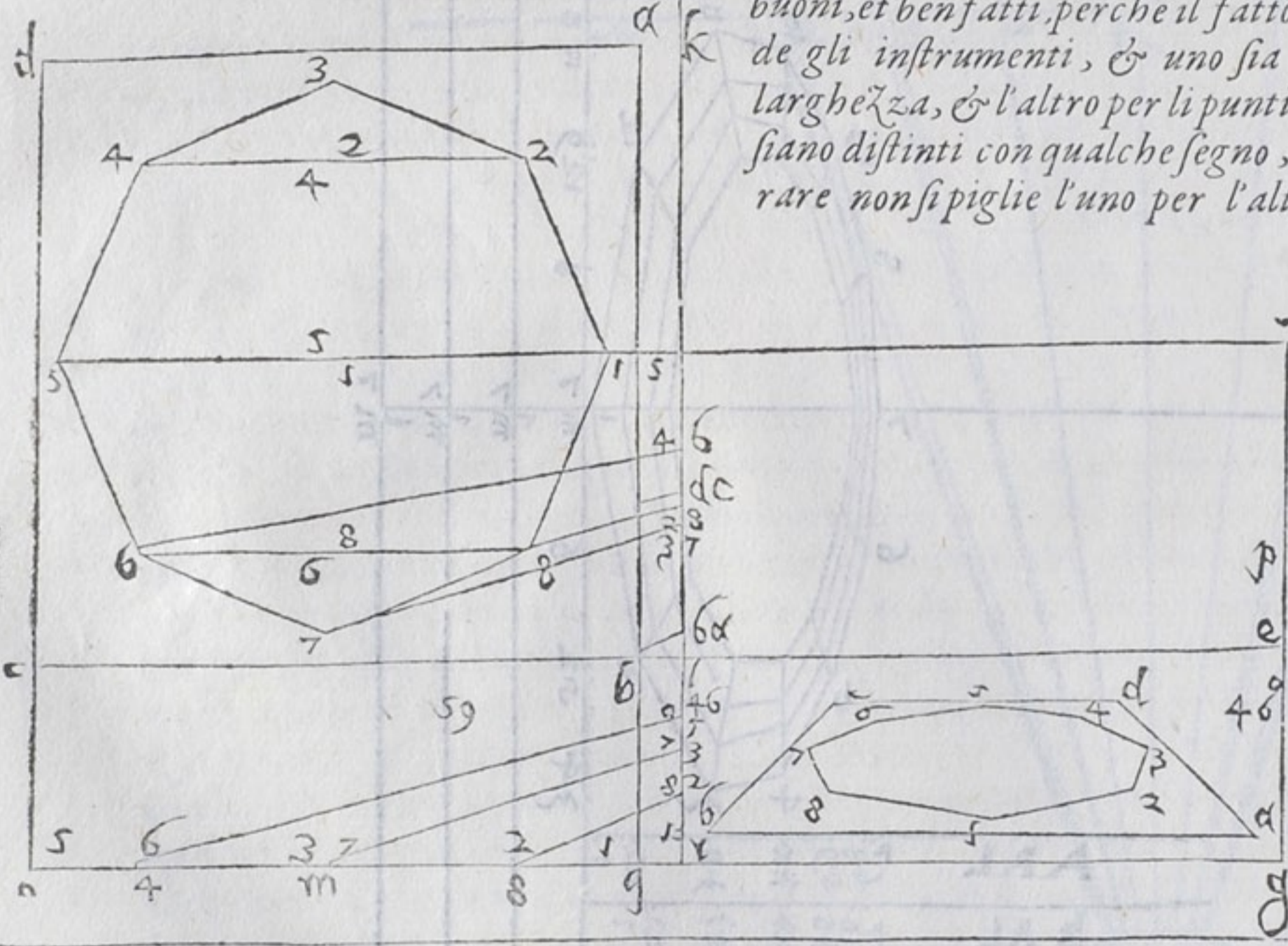

perfetto. siano adunque apparecchiati due compassi buoni, et ben fatti. perche il fatto sta nella giustezza de gli instrumenti, & uno sia per li punti della larghezza, & l'altro per li punti dell'altezza. però siano distinti con qualche segno, accioche nell'operare non si piglie l'uno per l'altro. posta adunque

la setola nell'occhio o . la tirerai al punto b . del quadrato, piglia col compasso della larghezza lo spacio, che è dal punto r . al taglio che fa la setola sopra la linea kr . del termine, & risserba quell'apertura. piglia poi la distanza dal punto e . all'occhio o . & pon la sopra g . uer

so o . nel punto p . ilqual punto serà l'occhio, per la lunghezza, & dal punto p . al punto q . tira la setola, & doue ella taglia la linea del termine fa punto, & preso il compasso dell'altezza ponlo nel punto r . & piglia lo spacio trapposto tra r . & il punto fatto nel termine. & riportela sopra g . uerso p . & posta la riga sopra questi punti l'uno nella linea del termine, & l'altro nella linea gp . piglia il compasso della larghezza, che serbasti aperto, & riporta quello spacio

A spazio dell'apertura del compasso nel quadro, che uoi digradare. & segna dalla sinistra a. & dalla destra b. Tira poi la setola dall'occhio o. al punto c. del perfetto, & posto il compasso della larghezza sopra l, piglia lo spazio dal punto l. al taglio, che fa la setola nel termine, & riserba il compasso con quella apertura. tira poi la setola dal punto p. al punto o. & col compasso dell'altezza posto sopra r. fin a quel taglio, che fa la setola sopra il termine, riportalo sopra g, nella linea gp, & posta la riga sopra questi punti l'uno nella linea del termine, & l'altro nella linea gp. col compasso della larghezza posto sopra i detti punti segna da una parte c. & dall'altra d. lungo la riga. & poi lega i punti abcd. & hauerai digradato il perfetto.

B Et se uoi digradare la superficie di otto facie tira la setola dall'occhio o. al punto 7. & doue ella taglia il termine fa punto, & posto il compasso della larghezza sopra l. piglia lo spazio dal punto l. a quel punto, & serba il compasso così aperto. ilquale seruirà a riportare due punti cioè 3. & 7. nel digradato. Tira poi la setola dal p. al punto 3, & 7, nella linea oq, & doue ella taglia la linea dal termine fa punto, & riportalo spazio che è dal r, a quel punto nella linea gp, & posta la riga sopra questi due punti, riporta col compasso della larghezza lungo la riga i punti detti da una parte ponendo 3. & dall'altra 7, poi piglia col compasso della larghezza i punti 8, & 2, fatti dalla setola nella linea del termine. Tirata dal punto o. al punto 8, del perfetto, & serba quella apertura. & tirata la setola dal p, al punto 2, & 8, che è nella linea oq, piglia dal punto r, lo spazio fin al taglio della setola nel termine, & riportatolo nella linea gp. & posta la riga sopra i due punti riponi col compasso della larghezza posto sopra i due punti da una parte 2, dall'altra 8, piglia poi la distanza dal punto l, al punto p, col compasso della larghezza, & riportela dal punto r, uerso il punto g. la qual uenirà nel mezzo della linea rg. però sopra quel mezzo si drizzerà una linea occulta, nella quale hanno da porsi i punti 1. & 5. ilche farai tirando la setola dal punto p. alli punti 1. & 5. della linea oq, & pigliando lo spazio da r, al taglio della setola nella linea del termine, & riportandolo sopra la linea gp. & poi affettata la riga sopra quei punti, riportare, o uedere doue la riga taglia la linea occulta, & notarui di sopra 5. & di sotto 1, & se legerai nel quadro digradato i punti dell'ottangolo, hauerai digradato & il quadro, & l'ottangolo postoui dentro, come si uede nella figura 59.

D DESCRIZIONE DEL TORCHIO, O VERO MAZZOCCO.
Cap. XXXVIII.



E **D**IFFICILLIMA è la descrizione del Mazzocco, o torchio, che si dica, & con tutta la sua difficoltà però ci diletta il ritrouare la uia di farlo, & lo intendere la sua pianta, & il suo perfetto, perche ci da occasione di fare molte belle forme, & ci facilita il restante della Perspettiua. Questi è un corpo fatto di superficie circolari, ouero di molti anguli in modo di girlanda, & per quanto ho inteso altre fiate si usaua per ornamento di testa dalle donne. Sia adunque fatta una superficie di otto lati eguali dell'altezza, che si uole il corpo, & sia quella 13.1. 1.13. a n. n.3a., i cui lati 13.2. siano l'uno di sotto, & l'altro di sopra. per lo centro di detta superficie passi la linea CD. & di quella sene pigli quella parte, che ci piacerà per la larghezza, cioè per lo maggior diametro del mazzocco. & sia partita in due parti eguali dalla linea AB. laquale & di sotto la linea CD. & di sopra sia prolungata secondo il bisogno. Sia poi sopra la linea CD. fatta un'altra superficie di otto lati simile alla prima egualmente distante dalla linea AB, & sia quella 24.12. 12.24. m.&. &m. Siano tirate le linee 1.12. di sotto & di sopra la linea CD. queste passeranno li punti n. & &. Similmente siano tirate le linee 13.24. queste passeranno per li punti a. & m. & a questo modo serà formata l'altezza del Mazzocco. Sia poi fatta la linea 13.24. fatta diametro d'uno semicirculo, ilqual sia tirato sopra il punto A, della linea AB. sia anche fatta la linea am. diametro d'uno altro semicirculo, ilquale medesimamente sia tirato sopra il centro A. così farai che la linea 1.12. sia diametro d'un altro semicirculo, ilquale tirerai sopra il punto A. & finalmente la linea n&. ti darà

ti darà uno diametro, secondo il quale nel centro. *A.* farui un'altro semicirculo. Questi quat- G
tro semicirculi, che si deueno intendere per circuli intieri, sono i piani della larghezza del Maz-
zocco. Douemo molto bene intendere i posamenti del detto corpo. per poterlo digradare & si co-
me nella superficie di otto lati descritte sono quattro linee, cosi nella larghezza sono quattro semi-
circuli, & si come nell'altezza sopra ciascuna linea ue ne è posta un'altra, cosi nella larghezza
ogni semicirculo ne significa due. Considera adunque, che il detto corpo giaccia nel piano con quel
lo semicirculo, il cui diametro è la linea 13 & 24. Similmente nello istesso piano giace il se-
micirculo, che nasce dal diametro *am*. però questo diametro *am*. è sopra la istessa linea 13 24.
dapoi alzandosi il corpo dal primo piano & allargandosi, il semicirculo, che nasce dal diametro
1 12. serà posto nel secondo piano, & nella prima altezza, nelqual piano, & nella quale altez- H
za serà posto anche il semicirculo, che nasce dal diametro *n&*, & perche la seconda altezza,
ha la istessa larghezza che la prima, però il semicirculo, che nasce dal diametro 1 12, seruirà
per l'istessa larghezza, ma nel piano di sopra. & perche nello istesso piano, è il diametro *n&*. di
sopra, però il semicirculo, che nasce dal detto diametro *n&*, ci seruirà per la larghezza. &
finalmente perche questo corpo ha le sue superficie di sopra simili alle di sotto, però il semicirculo
che nasce dal diametro 13 24. di sopra, & il semicirculo, che nasce dal diametro *am*, di so-
pra ci seruirà per le larghezze della terza altezza, che è il quarto piano, & la superficie di
sopra del detto corpo. passino adunque per li punti *C*, & *D*, linee ad anguli giusti di sopra al
diametro de i semicirculi ne i punti *C*, & *D*, corrispondenti, & di sotto al bisogno ne i punti
I. & *A*, & cosi sia serrata una superficie quadrangolare da i punti *C*, *D*, *I*, *H*, sia poi I
riportata la distanza *AD*, dal punto *D*, di sopra uerso il punto *I*, nel punto H , & dal
punto *C*, di sopra uerso il punto *H*, nel punto *O*, & siano legati i punti H *O*, con una linea,
& hauerai la meta del perfetto *D* H *O* *C*, siano poi partiti i semicirculi in parti 12, eguali,
in modo pero, che la meta d'una parte sia appresso l'uno capo del diametro, & l'altra meta ap-
presso l'altro, & una parte intiera risponda al mezzo come si uede dalla figura 60, nel semicir-
culo 1 12, siano notati i punti. 2, 3, 4, 5, 6, 7, 8, 9, 10, 11, nel semicirculo
13 24, siano posti i punti, 13, 14, 15, 16, 17, 18, 19, 20, 21, 22, 23, nel semi-
circulo *am*, i punti *b*, *c*, *d*, *e*, *f*, *g*, *h*, *i*, *k*, *l*, & nel semicirculo *n&*, finalmen-
te siano segnati i punti *o*, *p*, *q*, *r*, *s*, *t*, *u*, *x*, *y*, *z*, &, & con questi termini hauemo
fatto la pianta del mazzocco nel perfetto,

Hora è necessario riportare tutti i punti de i semicirculi sopra i diametri loro posti nell'altez- K
ze. Ilche si fa facilmente in questo modo. siano riportati nel diametro 13 24, i punti del semicir-
culo 13 24, a questo modo, sia posta la riga sopra i punti 14 & 23, del semicirculo, & presa la di-
stanza dal diametro *AB*, a quelli punti, & riportata sopra al diametro 13 & 24, posta la sesta do-
ue la linea *AB*. taglia il detto diametro, & da una parte sia posto 14. & dall'altra 23, con simile
modo riporterai i punti 15 & 22, 16 & 21, 17 & 20 18 & 19, nel diametro 13 24, nel
quale anche riporterai i punti del semicirculo *am*, perche sono nel medesimo piano. & per non ef-
sere piu tedioso in cosa facile. con simigliante ragione riporterai i punti de i semicirculi 1 12,
& *n&*, ne i diametri 1 12. & *n&*, come si uede chiaramente nella descrizione dell'altezza &
per finire la preparatione delle piante prolunga la linea 13 24, di sotto a i punti H 2° , & *O* 2° , & L
tira la linea *EFG*, del termine, egualmente distante alla linea *COO* 2° , laquale sia appari di
detta linea, & di eguale longezza.

Hora per digradare il Mazzocco bisognerebbe cominciare a digradare dal semicirculo, il cui
diametro è 13 24, di sotto, ma perche, io non uoglio confondere il piano digradato con la molti-
tudine de i punti, comincerò dal piano di sopra del diametro 13 & 24, & seguirò a ponere i
punti della linea *am*, perche i circuli di quelli diametri si uedeno tutti intieri nella digradatio-
tione, et adombratione del Mazzocco. Per pigliare adunque la larghezza de i punti del semicircu-
lo 13 24. prenderò il compasso della larghezza, & tirando la setola dall'occhio al punto 13. Vede-
rò deue la setola taglia la linea del termine *EF*. & posto il compasso sopra *E*, piglierò lo spacio *E*,
& il taglio della setola con la linea *EF*, & quello riserberò al bisogno. poi uenirò al diametro M
13 24, & piglierò la distanza dal punto *G*. al taglio della setola con la linea *FG*. & quella ripor-
terò sopra i punti *H*. & *I*. & posta la riga egualmente distante alla linea *HI*. sopra quei punti
ponerò

A ponerò col compasso della larghezza ai detti punti, & noterò da una parte 13. & dall'altra 13. perche ciascuno punto de i semicirculi uale per due, essendo che i semicirculi stiano per circuli intieri. Con simiglianti modi si pratichera il ponere de gli altri punti, si del semicirculo 13, 24, come de gli altri semicirculi, come appare nella figura 60, Ne dubito, che egli non si habbia ad intendere quanto si dice, da chi hauerà inteso le pratiche de i corpi sopraposte, & questa uia de i cõpassi, & del la riga è la piu spedita, & piu sbrigata, che io sappia. & perche con maggiore piacere si possa intendere non solamete le semplici linee del mazzocco, ma anche il corpo intiero, & altre forme, che nascono dalle istesse piante, io ho digradate le figure 61, & 62, in maggior forma, & con altre diuisioni. lequali se in tenderano ageuolmente per se stesse considerate.

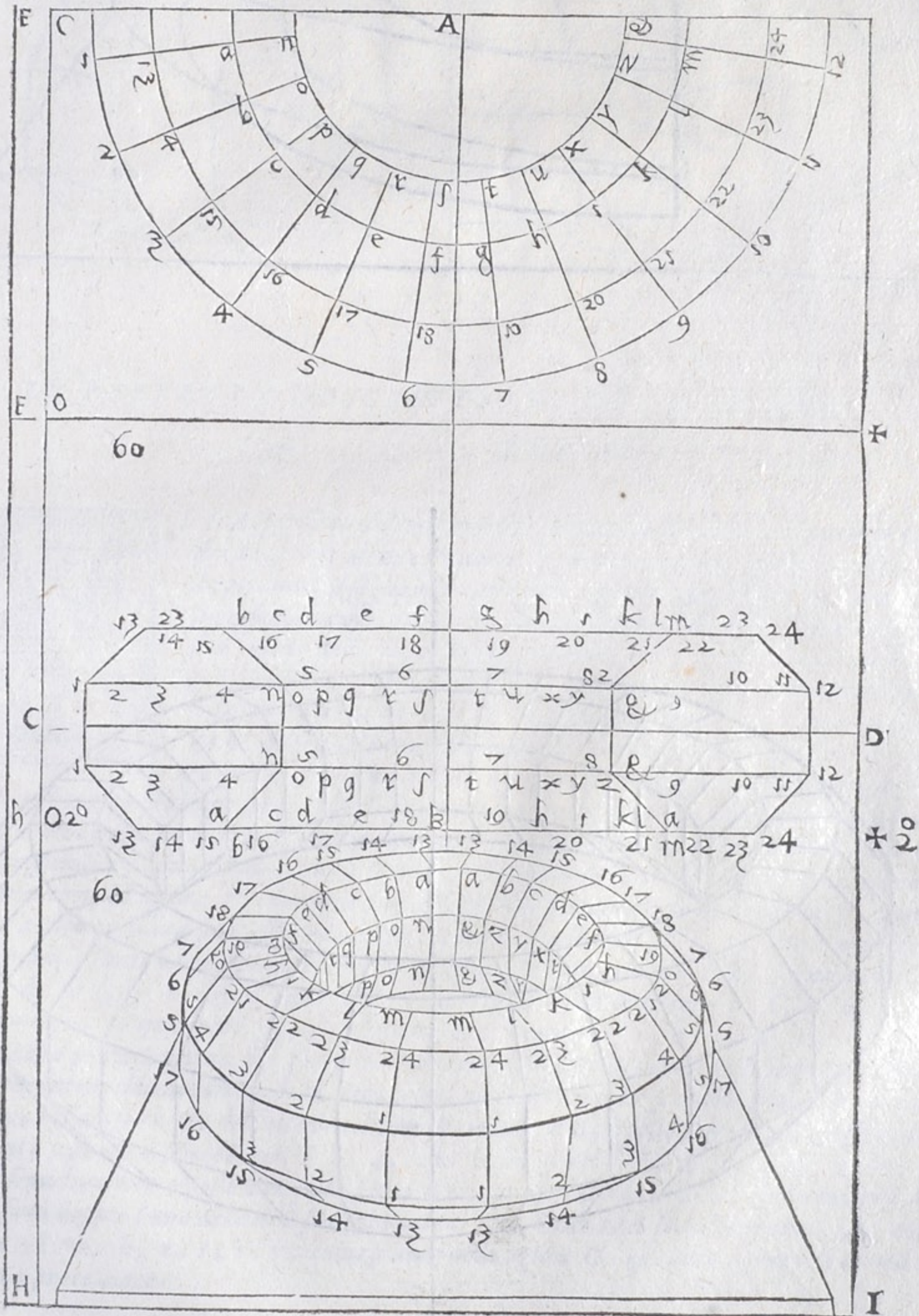

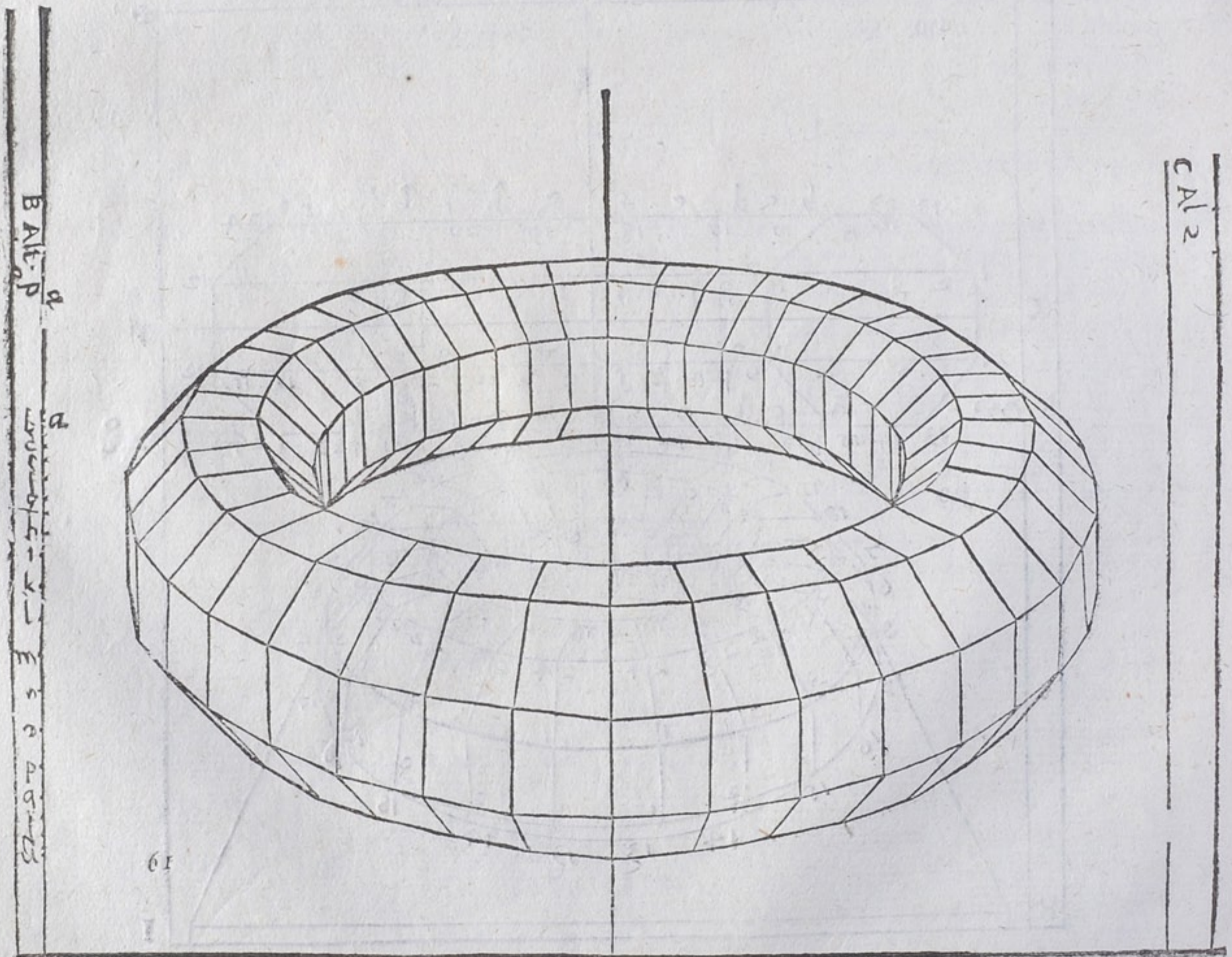
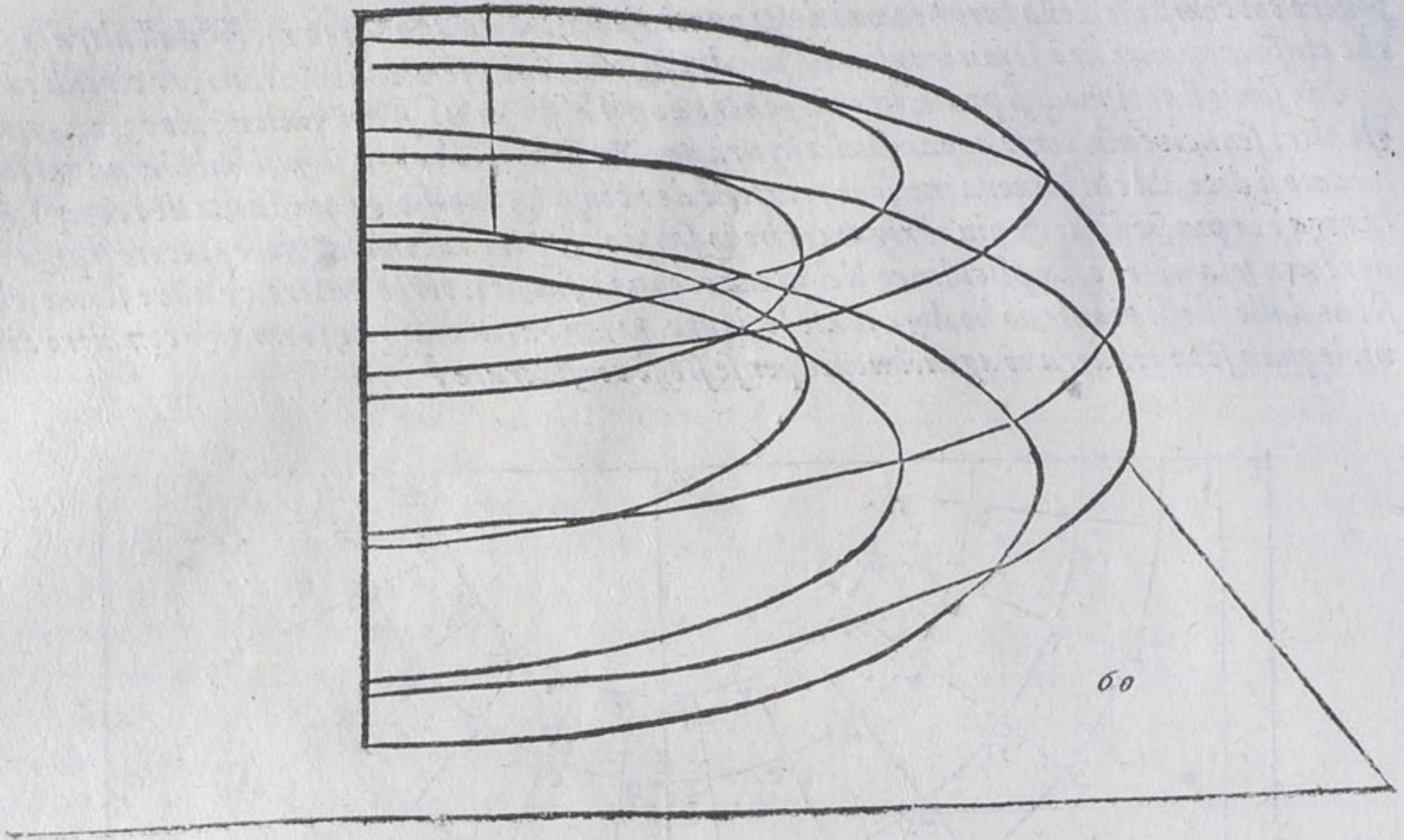

B Alt. p^a
 a
 E s o A s m s

CA 2

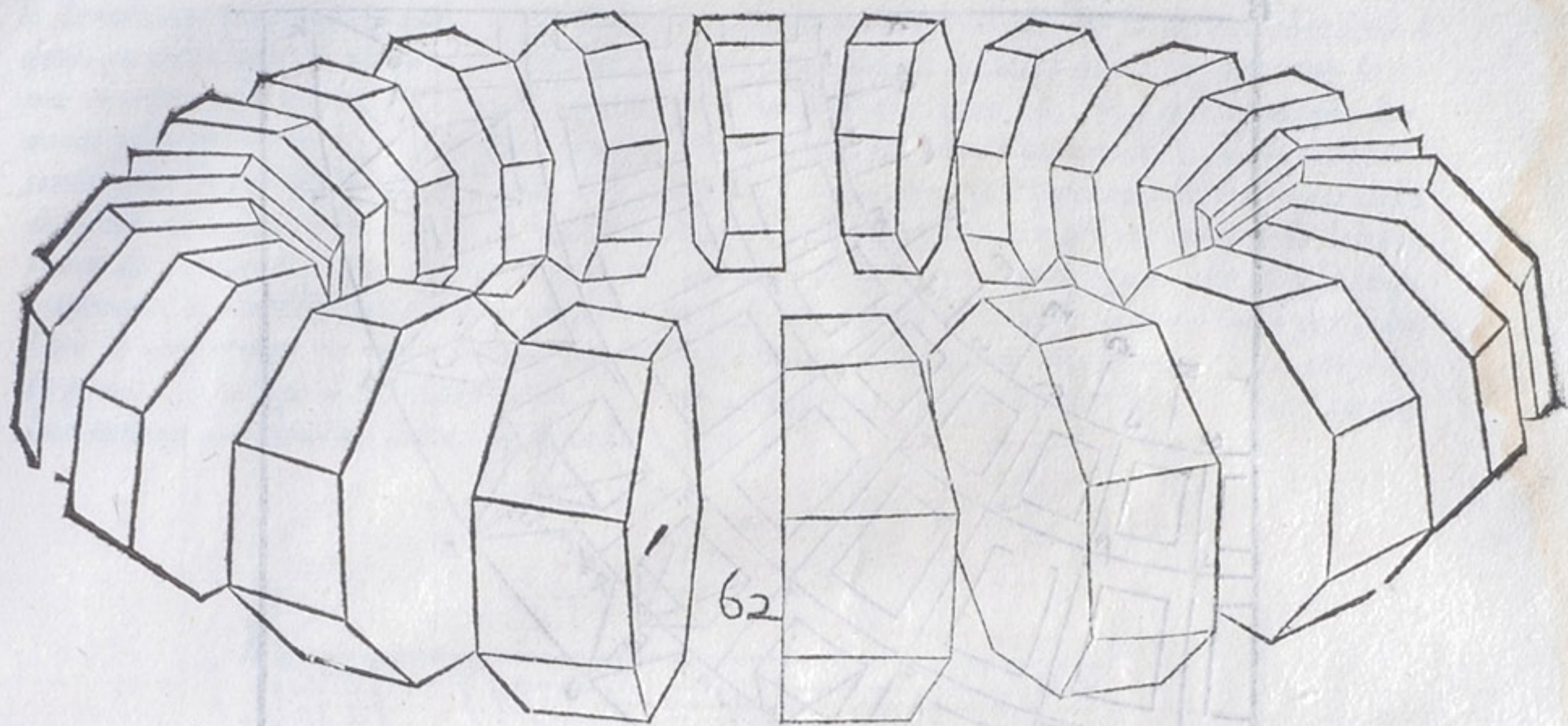

D

LA PERFETTA DESCRIZIONE DEL MAZZOCCO

Cap.

XX XIX.



E

LA perfetta descrizione del Mazzocco si ricerca di porvi tra i quadri de i piani alcune piramidi, o punte, lequali fanno bel uedere. Queste piramidi si sogliono incassare ne i quadri, & anche si sogliono ponere superficialmente. Io ponero il modo superficiale, & lascierò a gli studio si il modo dello incassare le piramidi nella grossezza del corpo.

F

SI A adunque fatto il perfetto, come nel capitolo precedente, prima la superficie di otto lati per l'altezza del Mazzocco. come è nella figura O, nellaquale è posta la metà solamente, perche l'altra metà è del tutto simile, poi i semicirculi, diuisi in questo luogo in sedici parti per la larghezza, benchè in questo luogo hauemo preso la quarta parte del circulo, allaquale tutte le altre sono simili, come è nella figura P. siano poi riportate le dette parti nella figura dell'altezza sopra i diametri rispondenti, come dimostrano le lettere, Auertendo (come s'è detto) che ciascuno giro di quadrante nella figura P. importa due, & ogni linea diametrale nella figura O, importa due, come a chi considera può esser manifesto. però il quadrante I, I, partito con le lettere i, k, l, m, n, o, p, q, s'intende doppio nel perfetto. similmente il quadrante Z Z, segnato con le lettere b, c, d, e, f, g, h, & il quadrato 3, 3, segnato con le lettere r, s, t, u, x, y, z, 7, & finalmente il quadrato 4, 4, segnato con i numeri 1, 2, 3, 4, 5, 6, 7, 8, sono doppi nella pianta, percioche, se il predetto corpo fosse schiacciato, è posto in piano, i circuli di sopra s'incontrarebbero con quelli di sotto, come imaginamo, che sia nella figura P, per la istessa ragione nella figura O, dell'altezza il semidiametro Z B, è posto due fiato, & sopra l'uno & l'altro ui è segnato il semidiametro 4, 4, con le sue parti, 1, 2, 3, 4, 5, 6, 7, 8, & il semidiametro è posto due fiato l'una di sopra, & l'altra di sotto, & l'uno, & l'altro ha le diuisioni doppie l'una del detto semidiametro 1 B, l'altra del semidiametro 3 B, con le lettere r, s, t, u, x, y, z, 7, come si uede nella figura O, & tanto apunto s'è dimostrato nel capitolo precedente.

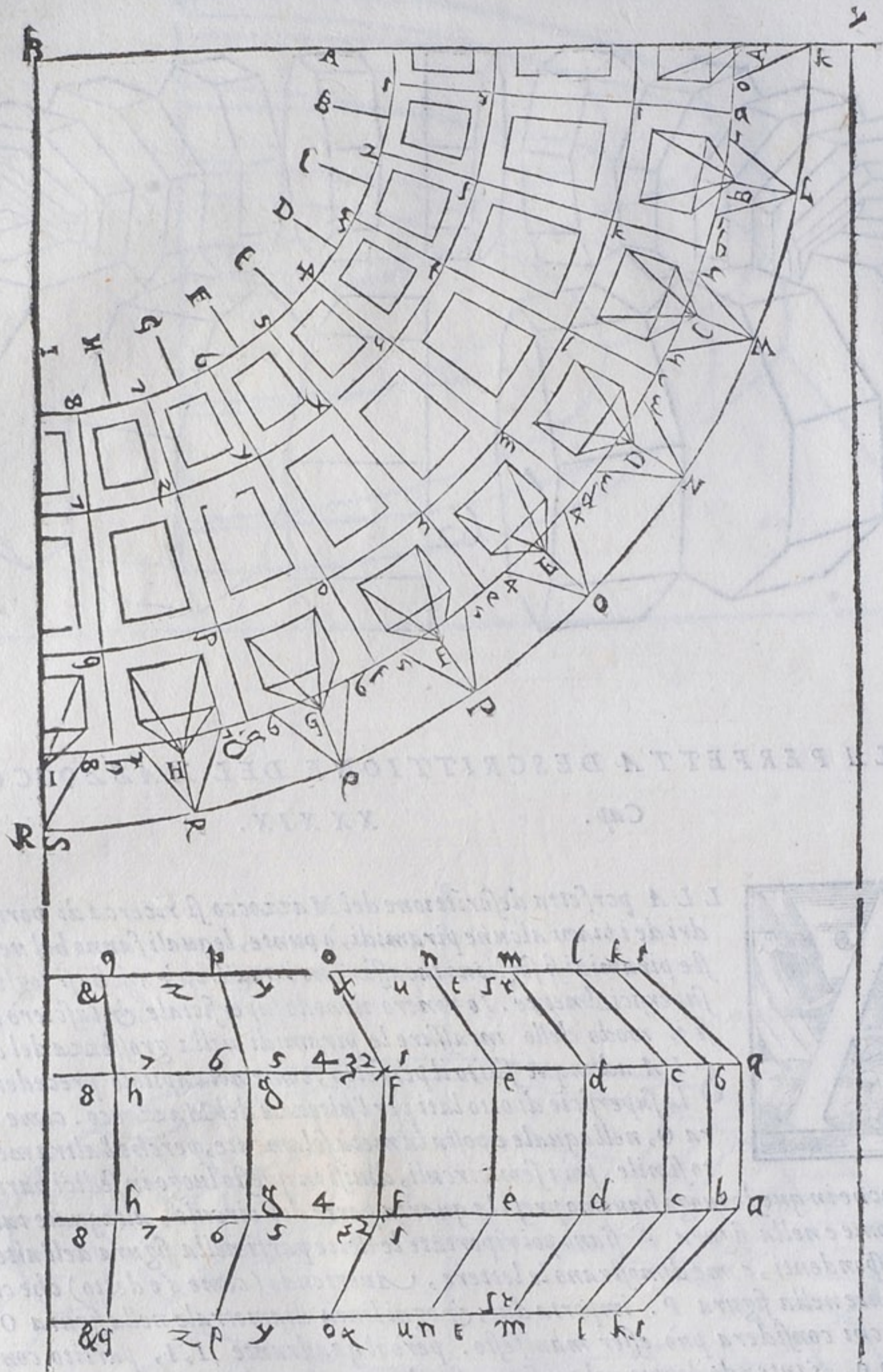

Hora bisogna ponere nella pianta, & nel perfetto i quadri, & le punte delle piramidi, & M
 intendere bene come le uanno. i quadri adunque si poneranno a questo modo. Piglierai lo spacio,
 che ti pare per la larghezza de i quadri. sopra il semicirculo, o quadrante 22, tra i punti a, b,
 c, d, e, f, g, h, siche tra a, & b, siano i punti 1, 1, tra i punti b, & c, siano i punti 2, 2, & cosi
 seguitando tra c, & d, i punti 3, 3, tra d, & e, 4, & 4, tra e, & f, 5, & 5, tra f, & g,
 6, & 6, tra g, & h, i punti 7, & 7, & appresso lo A, di sopra sia o, & ap-
 presso lo I, di sotto sia 8, B, tutti questi punti segnati per numeri siano egualmente di-
 stanti da i punti segnati con lettere da i numeri adunque tirerai linee occulte al centro B, le qua-
 li seruiranno

A li seruiranno per due lati di tutti i quadri, che uanno tra i semicirculi. & se uorrai chiudere i detti quadri, tirerai con quelli spacij, che a te pare i quadranti occulti i quali taglieranno le linee occulte, che uanno da i punti segnati con i numeri al centro B, & a questo modo, hauerai posto nella pianta P, tutti i quadri, che uanno a fermare le piramidi. i qualli trapperai nella figura dell'altezza segnata L, con quel modo, che hai riportato tutti i punti delle diuisioni de i semicirculi nella figura O, ilche ti serà manifesto per gli incontri delle lettere ouero de i numeri segnati nella pianta P, & nella figura O, Qui bisogna, che la fissa imaginatione, & intelligentia della pianta ti serua. & io ho posto in diuerse figure il tutto per schifare la confusione, presupponendo sempre le figure antecedenti con i loro punti. & fin qui si ha la pianta & la figura della larghezza, & l'altezza semplice con le sue diuisioni. & l'altezza con la diuisione de i quadri, come si uede nella figura L.

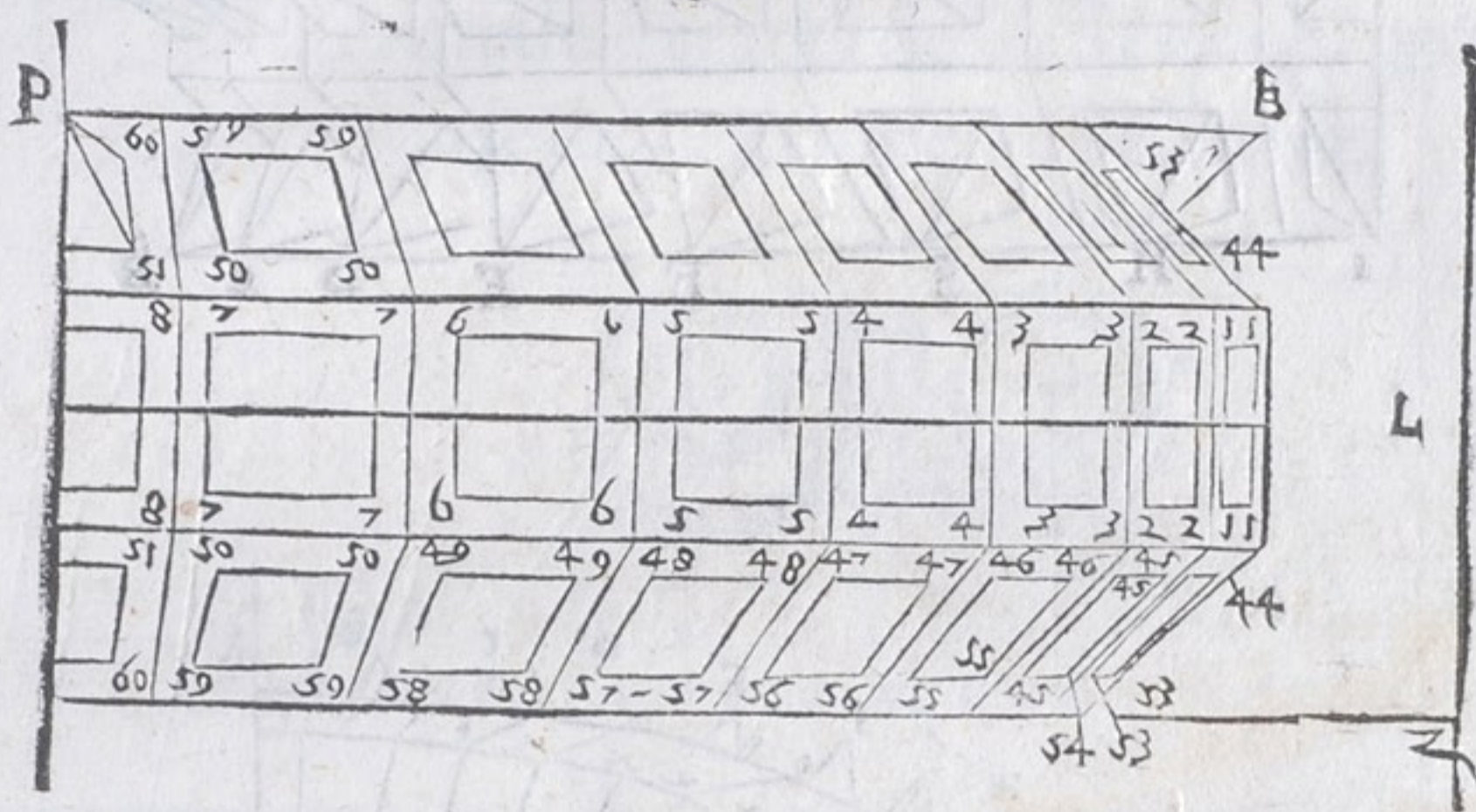

E Hora ci resta a ponere le altezze delle piramidi, ilche ti serà facile per gli incontri delle lettere, imperoche nella pianta P, hai il quadrante KS, diuiso & segnato con i punti K, L, M, N, O, P, Q, R, S, i quali sono i punti delle altezze delle piramidi, fatte sopra il quadrante 22, e trapportate nella figura dell'altezza con gli istessi modi, che sono state trapportate le diuisioni de gli altri quadrati: & legate con i punti rispondenti come sono nella pianta P, & come si uede nella figura L, seconda. Et con la istessa ragione riporterai i punti delle piramidi de gli altri quadri segnati con le lettere A, B, C, D, E, F, G, H, I, & quello che ci manca intenderai da te, hauendo bene inteso quanto s'è detto. Perche è piu difficile ad esplicare con parole, che a ponere in opera, & praticare questo corpo. Hora i detti punti e i quadri 43, 52, 44, 44, 53, 53, 45, 45, 54, 54, seranno i punti delle piramidi A, B, C, D, E, F, G, H, I, & de gli altri dell'ordine suo, pero tirando le linee de i detti numeri a i detti punti hauerai le piramidi. & il simile farai del restante, come uedi nella figura M,

F Ordinate a questo modo le larghezze, & le altezze ti resta a digradare il Mazzocco, ilche farai posta la linea del termine, & la distanza, che ti piace, laquale laudo, che sia tanto quanto è la linea diametrale del quadrante quattro siate, a dritto però della detta linea diametrale, & al punto & fine di essa si ha da referire la linea del piano BI, della figura M, & usando la setola, & i due compassi felicemente ti sorigherai, & per fuggire la confusione digradarai ordinatamente, ponendo prima le facciate, che ascondeno le altre, o in parte, o in tutto, & così fuggirai di

vai di ponere le cose superflue, & non te impedirai con molte linee non necessarie. Et fin qui sia G
 detta a bastanza della digradatione delle piante, & della elevatione de i corpi, & della diuersità
 de i modi di digradare, secondo che ricerca il presente bisogno. Et sia posto fine alla terza parte.

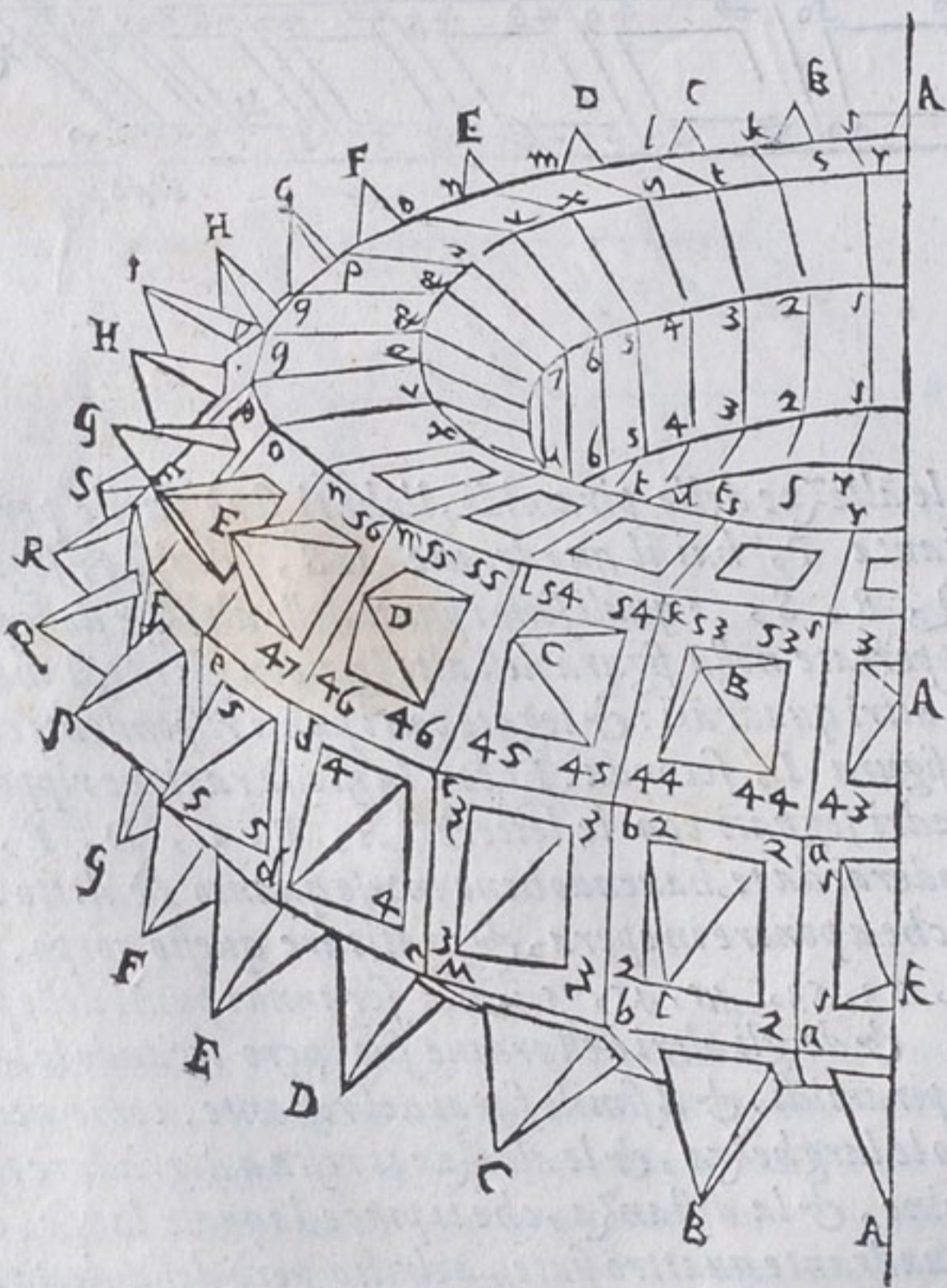
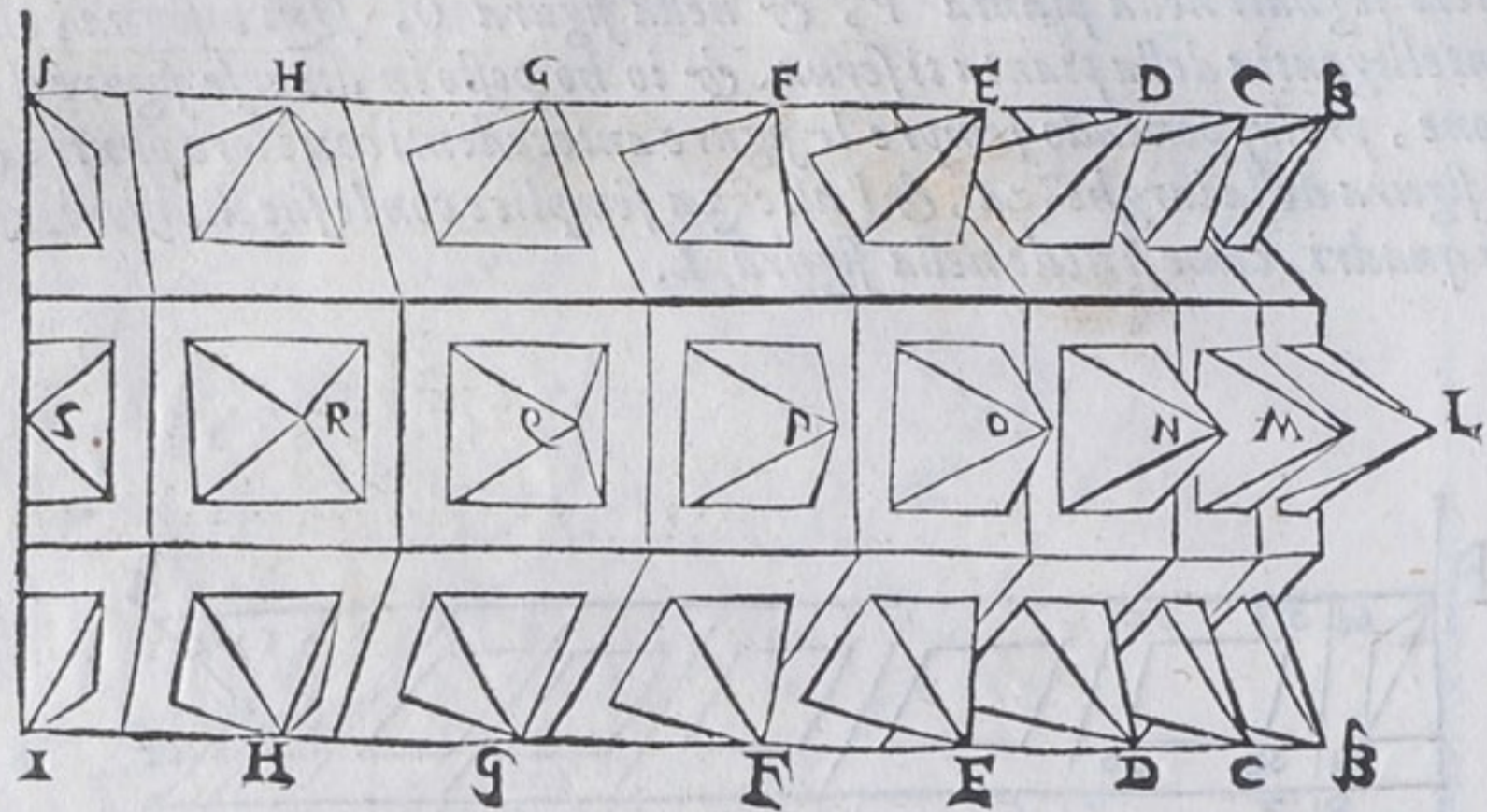

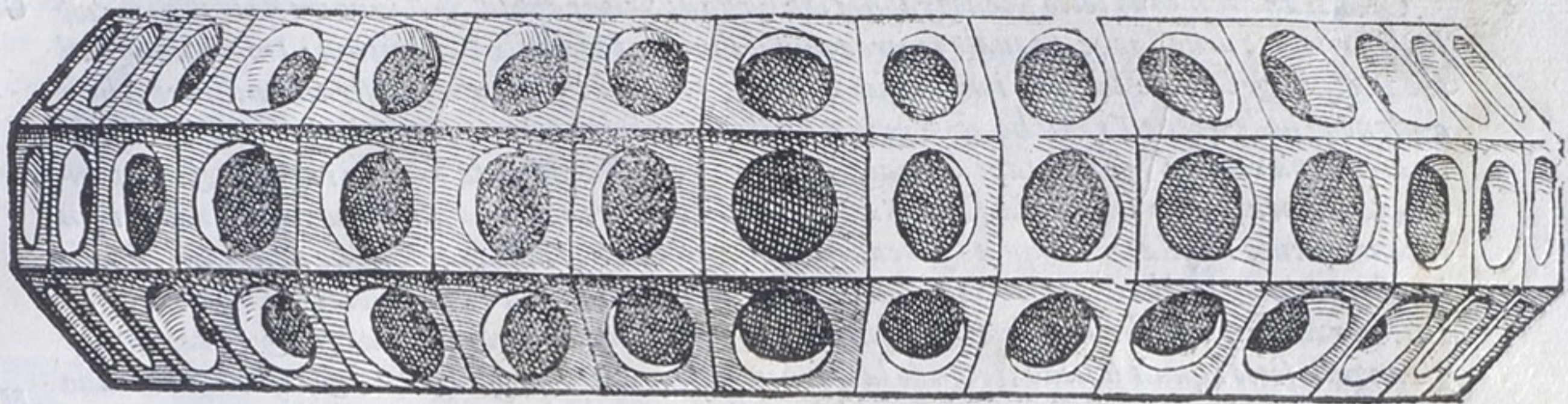

B P A R T E Q V A R T A,
Nella quale si tratta della Scenographia,
cioè descrizione delle Scene.



C LE MANIERE DELLE SCENE Cap. I.



D **E** **I** O spero, che la difficoltà delle cose passate, ci farà parere facile la Scenographia, per l'uso dellaquale ho detto tutto quello, che si contiene nel le tre parti precedenti. con tutto questo farà di bisogno auuertire à molte cose, come si uederà al luogo suo. & perche à questo proposito fa quello, che dice Vitruuio nel quinto libro dell' Architettura, però io addurro i passi necessarij. allo intendimento di questa parte, replicando la mia opinione sopra quella parola, che pone Vitruuio nel primo libro al cap. II, doue egli parla delle idee della dispositione, & dice, che la terza idea, ò specie, o maniera, che si dica della dispositione è detta Sciographia. per laqual parola alcuni intendeno la Perspettiua, & confermano la loro opinione con quella parte dell'ottauo capo del quinto libro, doue poste sono tre maniere di Scene, ò tre sorti di apparati, & d'apparenze, secondo, che di tre maniere sono i soggetti, che si solena no rappresentare nelle Scene. Imperoche trattandosi le cose, & le attioni de gli huomini, & essendo di quelle altre di conditione alta & segnalata, altre di mediocre, altre di bassa, Vogliono che alle ationi d'importanزا, doue intrauengono persone grandi, & di alto stato, si faccia uno apparato di fabbriche sontuose, & una magnifica Perspettiua, & reale, & insieme con Vitruuio danno questa apparenza alle tragedie, & questo apparecchio chiamano Scena Tragica. Ma doue sono i maneggi domestici fatti tra persone mediocri, & di ordinaria conditione, fanno un'altra sorte di Scena, che si chiama Comica. perche iui è l'apparato per le comedie, lequali sono attioni di persone priuate. Ma alle infime, rozze, & semplici persone, come sono pastori, & altri habitatori delle uille per quello, che accade tra loro si da una mostra di paesi, d'alberi, d'acque, di case rusticali, & quellamostra, che in tale pittura si rappresenta, Scena Satirica nominarono, & cosi hauendo diuiso in tre maniere tutto lo apparato delle fauole uiddero, che la Perspettiua era molto necessaria all'architetto, & cosi hanno interpretato quella parola Sciographia per la Perspettiua, laquale è come una adombratione.

Molti

Molti anche hanno letto Scenographia, in luogo di Sciographia, & hanno inteso lo istesso, cioè **G** la descrizione delle Scene, laquale ricerca mirabilmente l'uso della Perspettiua: Imperocche gli alti pallazzi, & le belle loggie, i magnifici edificij, gli archi sontuosi & le strade militari, che si dipignono nelle Scene Tragiche, & le priuate habitationi, le tauerne, i uicoli & le calli, che si danno alla scena comica, & i lontani de i paesi, il fuggire dell'acque, le selue, i tuguri, & cappannuzze pastorali, che sono della scena Satirica, tutte ricercano il punto della ueduta nell'orizzonte conueniente regulatore di quāto si uede in quelle facciate. Dallequali cose ne nascono gli sporti, i rastremamenti, i battimenti de i lumi & delle ombre, lo entrare, & l'uscire delle parti, & de i membri delle fabbriche, il uicino, & il lontano, & l'incrociamento de i raggi, & la ragione de gli anguli, sotto i quali si uede, secondo la conueniente uarietà de gli aspetti, & così considerando **H** questa parte, hanno uoluto, che in quel luogo s'intenda che la Perspettiua sia una idea, ouero specie della Dispositione, alche accomodano la diffinitione della Sciographia posta da Vitruuio. il quale intendimento à me non satisface, imperocche è necessario che le specie della dispositione poste sotto il suo genere, habbiano tra se una certa simiglianza, nella quale come specie conuengono sotto il suo genere. & se la pianta detta Ichnographia, & lo inpie detto Ortographia, che sono specie della dispositione, conuengono nella natura della dispositione, di modo, che quello, che nasce, & quello, che cresce è una istessa cosa, & partecipa della natura del suo genere, come tutte le specie de gli animali hanno della natura del loro genere, che è animale, perche uorremo noi addurre la Perspettiua sotto il genere della Dispositione, con laquale ella non ha da far cosa alcuna, parlo adesso di quella Dispositione, che intende Vitruuio, laquale si deue ritrouare in ogni opera dell'Architetto ò sia di fabbriche, ò di machine, ò di qualunque altro corpo. però io intendo il profilo essere una delle idee della dispositione detta da Vitruuio. ilquale conuiene con le altre specie della dispositione, & porta molta cognitione delle qualità, & misure delle fabbriche, & gioua a fare il conto della spesa, & all'ordinare le grossezze de i muri, & quando Vitruuio non hauesse posto il profilo, egli hauerbbe mancato grandemente, sì perche haurebbe lasciato una specie necessaria, sì perche ne haurebbe posta una, che non partecipa della natura del suo genere. Ma sia quello si uoglia come ad altri pare, Vitruuio pone tre maniere di scene nel quinto libro. Tragiche, Comiche, Satiriche. & è uero anche separatamente, che egli è necessario, che si habbia Perspettiua, per fare le scene. & è opera di bel giudicio ponere **I** il punto così accomodatamente, che tutto quello, che si uede dipinto, rappresenti uno sito, & uno essere naturale delle cose, che niente sia di forzato, di precipitoso, di difforme, & di sgarbato, come si uede nelle scene di molti, le case oltra modo picciole, gli edificij che traboccano, i sfuggimenti tanto al basso punto tirati, che ne d'appresso, ne di lontano possono essere con diletto ueduti, oltra le falsità di molte parti, che l'occhio non sopporta di uedere. Alche molti ingenuosi prouedendo, pongono il punto drieto la scena, cioè drieto la tauola, ò la tela, ò il piano doue si dipigne. perche puo bene stare, che la cosa ueduta si ponga hora di qua dal piano & dal termine doue ella è dipinta, hora di dietro, hora nel medesimo piano, come dottamente dimostra il **K** Commandino, però ricorrendo a i precetti dati nella prima parte, si potrà con ragione rimediare ad ogni difetto. Ne io uoglio rippigliare quello, che con diligenza s'è dimostrato nel Vitruuio d'intorno il compartimento, & la dispositione de i Theatri, & de i Greci, & de i Latini, per fuggire la molestia di chi legge, & per non essere mia intencione di descriuere i Theatri. Solo dirò delle Scene, & che gli antichi sottilmente ritrouarono, come senza porui tempo di mezzo doppo una **L** Tragedia potessero recitare una Comedia, & doppo la Comedia una Satira, & finalmente doppo qual si uoglia fauola rappresentare un'altra con la sua Scena conueniente, perche ne i nicchi, & ne i fori, & aperture della Scena stabile, si uolgeuano alcune machine di legno, che haueuano tre faccie, nellequali erano le Perspettiue conuenienti alle fauole, che si doueuanò rappresentare perche in una delle tre facciate era l'ornamento Tragico, nell'altra il Comico, & nella terza il Satirico. dalche nasceua, che uolendo recitare la Tragedia uolgeuano uerso il pulpito, & gli spettatori quelle facciate, nellequali erano dipinte le fabbriche della Scena Tragica, dico quelle faccie, perche erano tre nicchi o fori, uno di mezzo, & uno per banda, & quello di mezzo era **M** maggiore, & in ciascuno u'era una di quelle machine triangolari, & se uoleuano Comedie, con poca fatica uolgeuano quelle faccie a gli spettatori, lequali haueuano gli ornamenti Comici, & il sim-

A il simigliante faceuano uolendo recitare le Satire, & le cose rusticali. Et qui bisogna auuertire, che tutte le faccie delle machine poste nelle tre aperture, o nichii, rispondeuano ad uno punto, cioè le tre facciate della Scena Tragica erano regulate da uno punto & le tre della comica da uno, & le tre della Satirica da uno, & a questo modo di tre faccie si componeua un'aspetto, & una Perspettina sola. Come uole la ragione, accioche non ci sia cosa falsa. Hora io descriuero le parti delle fabriche partitamente, come sono base, capitelli, colonne, architravi, & poi dimostrerò al modo di porle insieme, & di formare tutte tre le sorti di Scene.

DESCRITTIONE ET ADOMBRATIONE DELLA BASA Toscana. Cap. II.

B



G LI non si può (come ho detto) ponere in piano digradato alcuna cosa, se prima non si ha il suo perfetto, però uolendo noi digradare i membri, & le parti delle fabriche, è necessario di sapere le loro misure. Per cominciare adunque dalla basa Toscana, dico, che ella è tanto alta quanto la metà della grossezza della colonna da piedi, & per grossezza s'intende il diametro della colonna da piedi, & altri dicono testa. come si uede nella figura A, lo spazio dal punto e, al punto x, è la metà del diametro, ouero della grossezza della colonna, Tanto adunque serà alta la basa da, si partito lo spazio da, in otto parti eguali con i punti

C ti 1, 2, 3, 4, 5, 6, 7, & se ne diano quattro all'orlo detto, plinthus, ilquale nella basa Toscana è circolare, ma nelle altre base è quadrato. Tre se ne diano al bastone, detto thorus. & una se ne dia alla cimbria, detta apophygis, ouero listello, ilquale nella basa Toscana è parte della basa & altroue parte della colona, & questi sono i termini dell' altezza della basa, et delle sue parti.

Ma le lunghezze sono queste, Il diametro dell' orlo è due parti di più delle sei, nelle quali fu

se diuiso il diametro della colonna. come è dal punto o, al punto c. Il bastone ha il suo semicirculo che sporta appari dal' orlo. il cui centro nella figura è un punto, oltre ilquale non isporta la cimbria, ouero listello di sopra. Ma la piega, che si fa nella colonna da piedi, ha da essere fatta con gratia. Verga adunque il dritto della colonna sopra l' listello nel punto g, & partiscasi lo spazio dal punto g, allo estremo del listello in due parti eguali, & se gli agiugna una di quelle uerso il punto h, & sia riportato lo spazio gh, sopra la linea del dritto della colonna nel punto f, nelqual punto ponerai il compasso & farai un' arco, & poi posto il compasso nel punto h, incroccierai quell' arco nel punto f, posto poi il compasso nel punto f, con la istessa apertura farai la piega al piede della colonna, come si uede nella figura A, nella quale anche ui è la metà della pianta

D

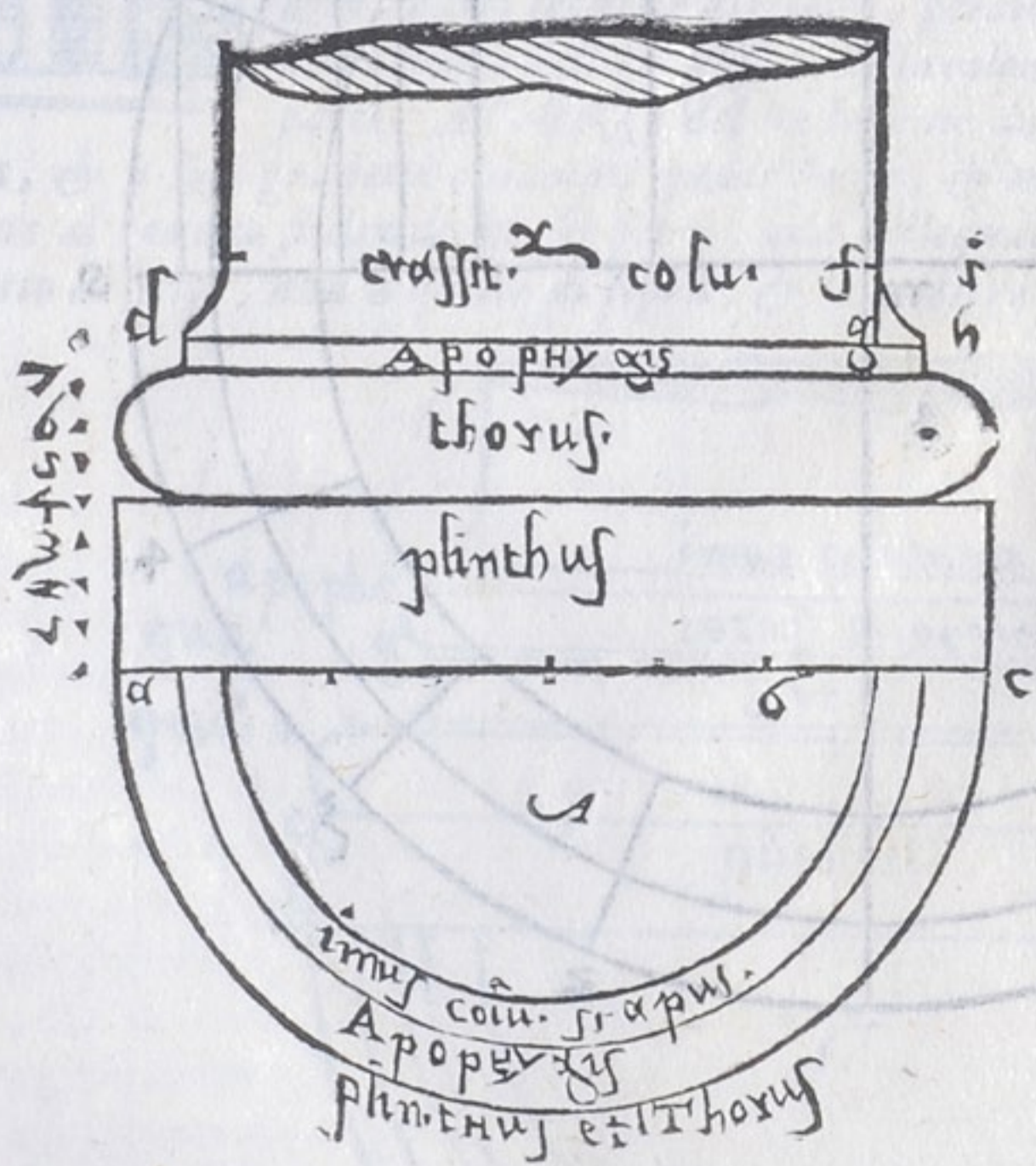

E

F della detta basa. & il perfetto è nella figura B, ilquale perche molto bene si lascia intendere, per esser simile alle descrittioni passate, non ricerca altra dichiarazione. Il digradato, & l' adombratione della detta basa è nella figura γ,

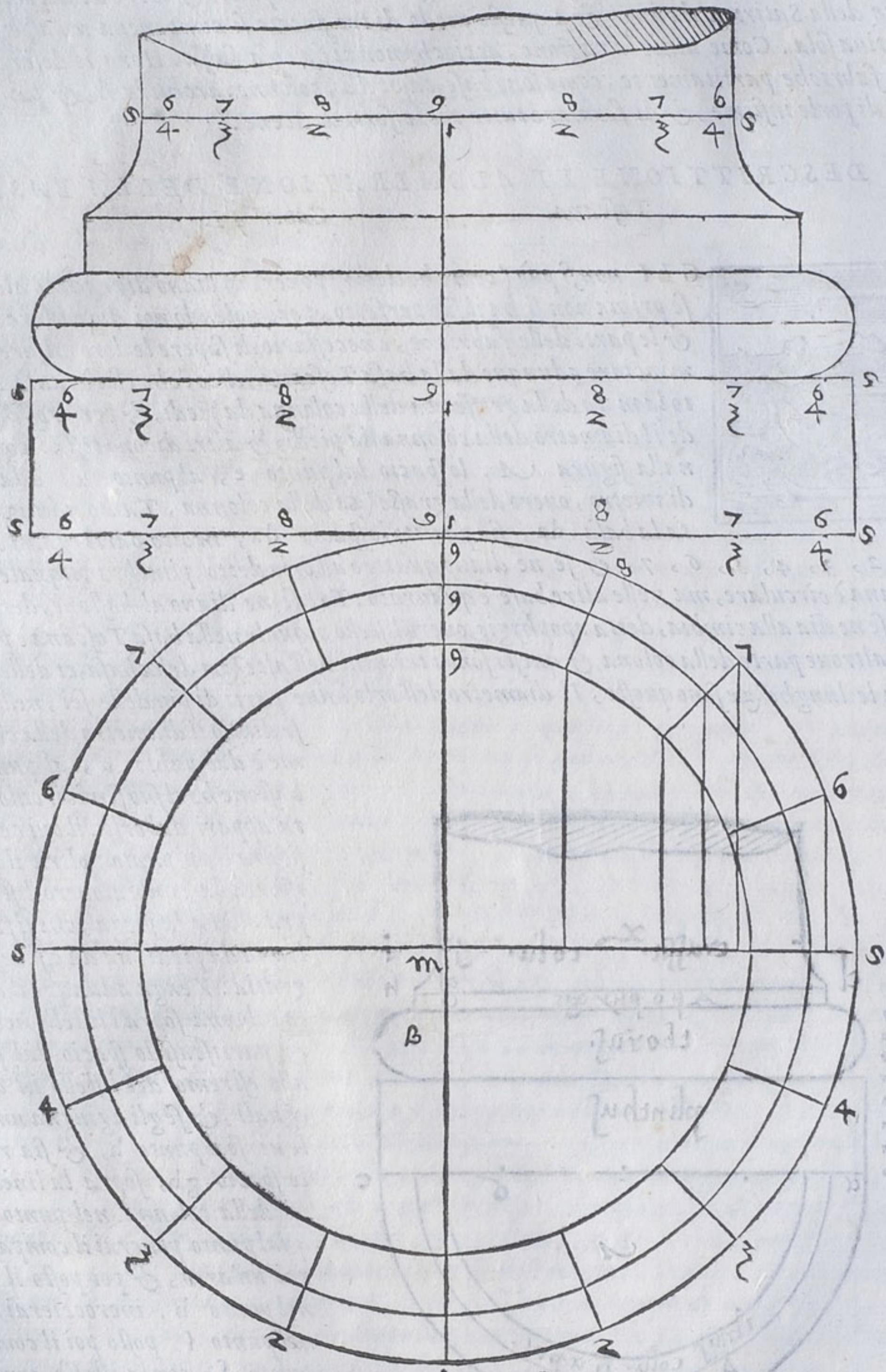

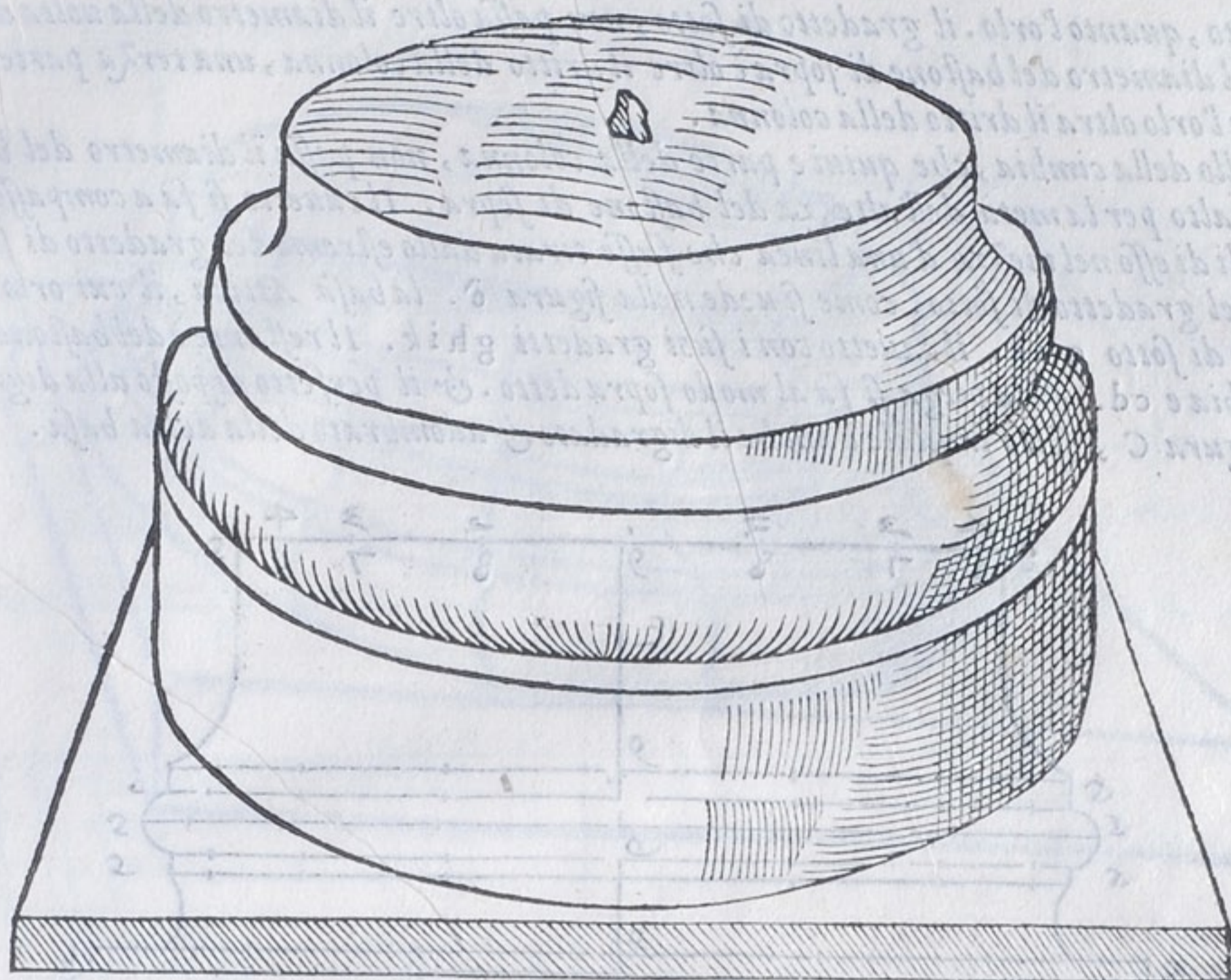

DESCRITTIONE, ET ADOMDRATIONE DELLA BASA Attica. Cap. III.

D]



ER fare la basa Attica tirerai la linea ab. laquale sia longa una fiata è mezza piu della grossezza della colonna da piedi, Questa partirai in parti dieciotto eguali con punti occulti, Questa è la lunghezza della basa, Ma l'altezza ha da essere parti sei delle dieciotto, percioche è commune di tutte le base che siano alte la metà della grossezza della colonna da piedi, All'altezza dell'orlo darai due parti. All'altezza del bastone ne darai una, & mezza al cauetto detto scoria, & a suoi gradetti chiamati quadre una, & mezza al bastone di sopra una. lo spacio dato al cauetto si divide in sei parti, una dellequali si da alla quadra, ouero listello, o gradetto di sotto, una a quello di sopra, & le quattro restano al cauetto. Il bastone di sotto

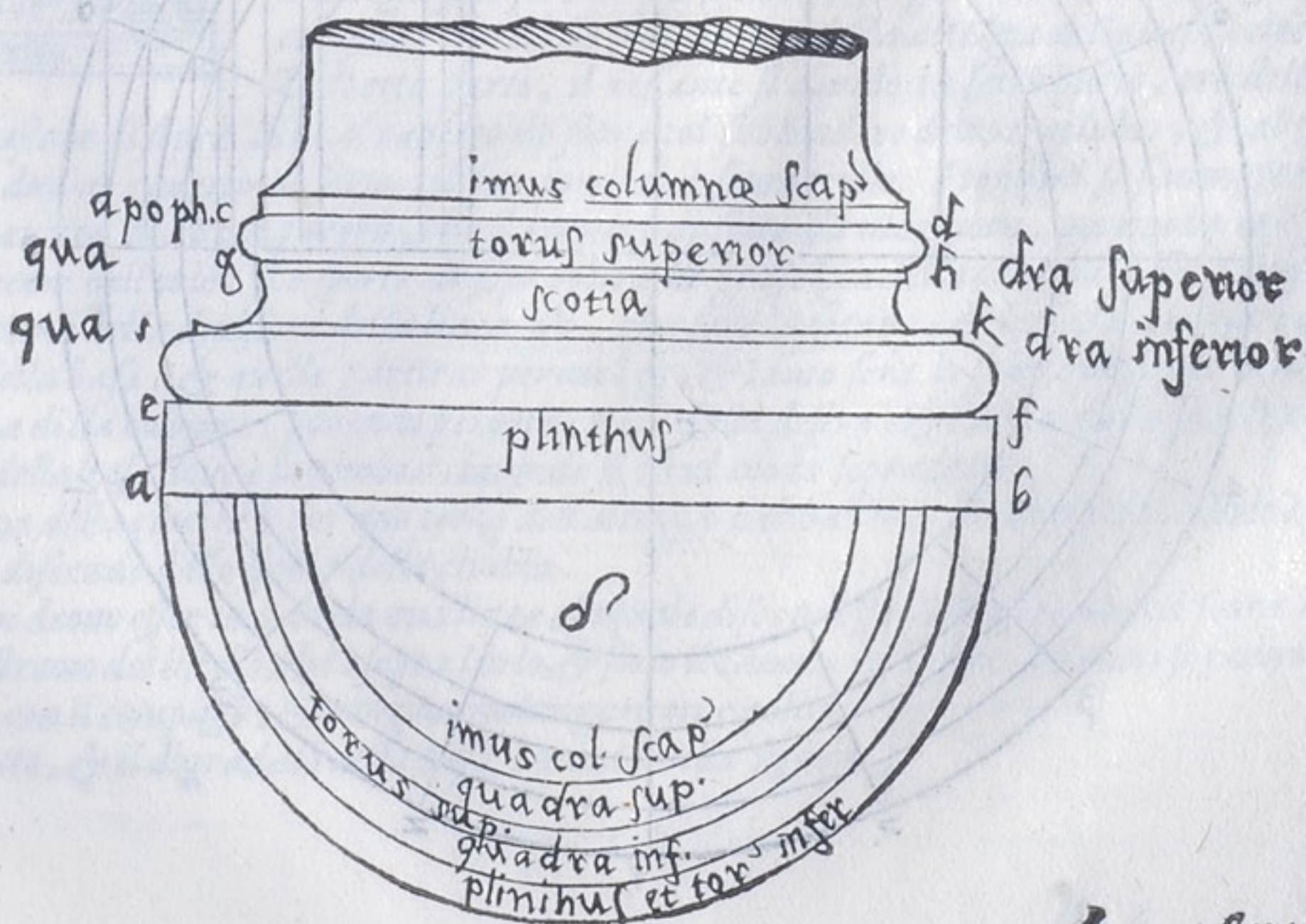

2 sporca

sporta tanto, quanto l'orlo. il gradetto di sotto, non passa oltre il diametro della uolta del bastone di sotto, Il diametro del bastone di sopra è oltre il dritto della colonna, una terza parte di quello, che sporta l'orlo oltra il dritto della colonna.

Il listello della cimbia, che quivi e parte della colonna, non passa il diametro del bastone di sopra & è alto per la metà dell'altezza del bastone di sopra. Il cauetto si fa a compasso ponendo l'uno piedi di esso nel mezzo d'una linea che fusse tirata dallo estremo del gradetto di sopra, allo estremo del gradetto di sotto. come si uede nella figura d. la basa Attica, il cui orlo è abef. Il bastone di sotto et ik. il cauetto con i suoi gradetti ghik. Il restante è del bastone di sopra. & la cimbia e cd. & la piega si fa al modo sopra detto. & il perfetto disposto alla digradatione è nella figura C, sotto laquale è anche il digradato & adombrato della detta basa.

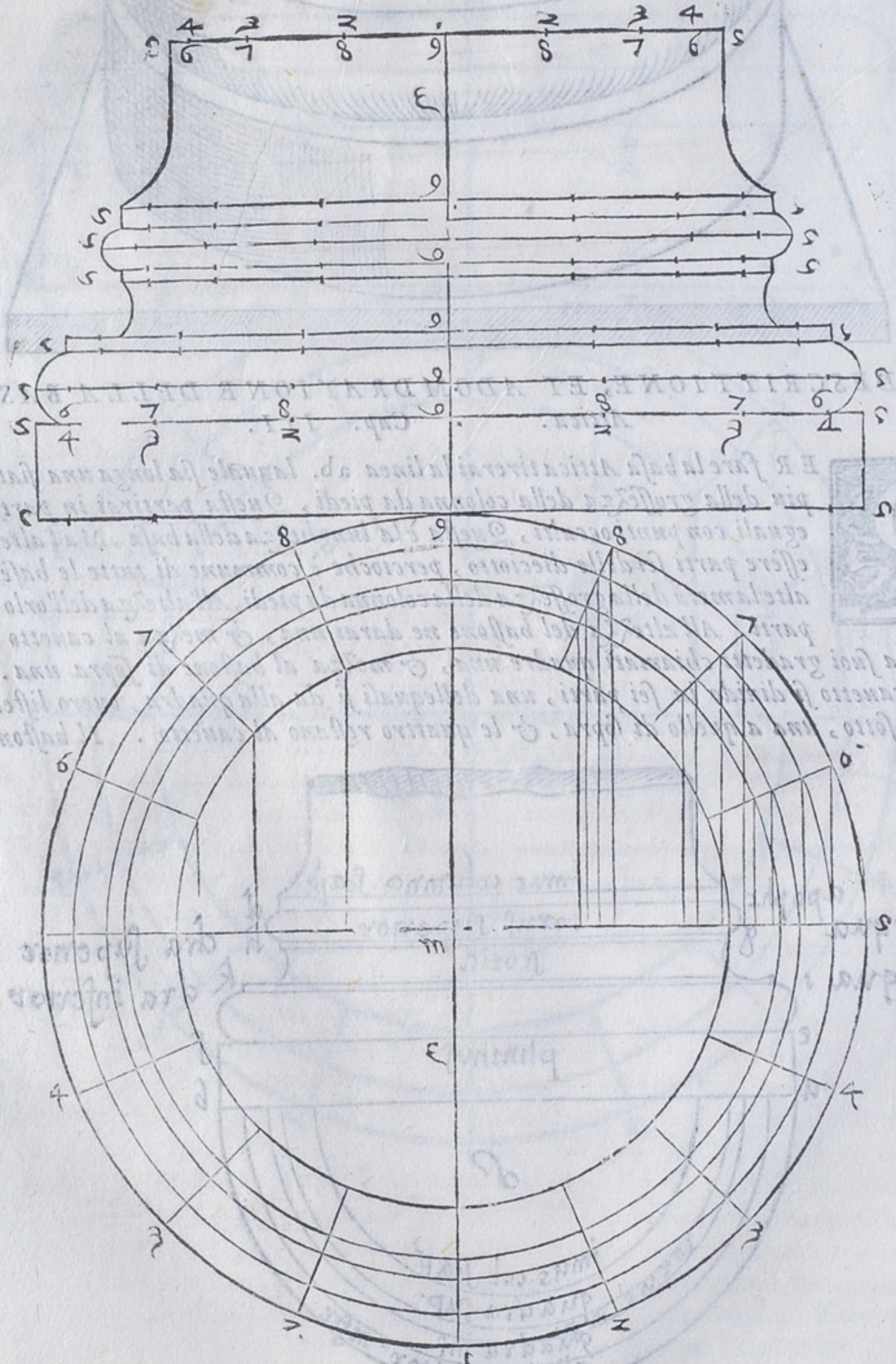

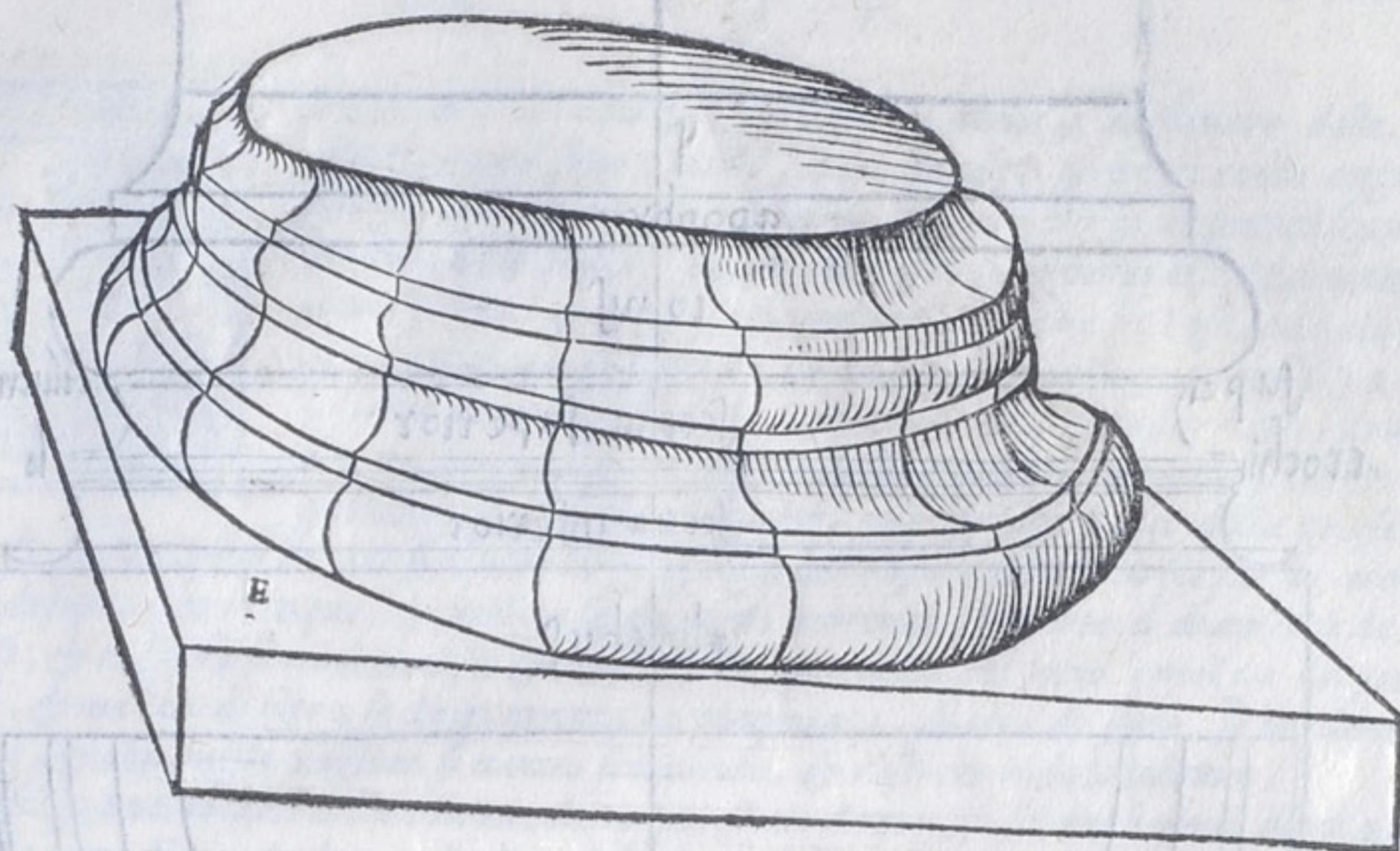

DESCRITTIONE, ET ADOMBRATIONE DELLA BASA
Ionica. Cap. IIII.



A basa Ionica, si forma a questo modo. Tira la linea ab. laquale sia tanto longa, quanto il diametro della colonna da basso, & di piu una quarta, & una ottava parte, Poniamo, che il diametro sia sedici parti, a quello aggiugnerai un quarto che sono quattro parti, & uno ottavo, che sono due parti delle sedici, & farai la linea ab. partita in parte nintidue occulte. & tanto sera longa la basa Ionica. Ma l'altezza sua serà di parti otto, cioe per la metà della grossezza della colonna. l'orlo è la terza parte della altezza della basa, cioè uno terzo di otto parti, il restante si diuide in sette parti, tre dellequali si danno al bastone di sopra, due al cauetto di sopra col suo tondino detto trochilus, & al suo sopra ciglio, & due al cauetto di sotto col suo tondino è sopraciglio. I tondini si fanno per l'ottava parte del cauetto. Ma bene parerà, che il cauetto di sotto sia maggiore, percioche egli sporterà fino all'estremo dell'orlo. Lo sporto di sopra oltre la grossezza della colonna si fa a questo modo. piglia tre parti della diuisione della linea ab, che sono la ottava, & la sesta decima parte dell'altezza della basa. & quelle partirai per mezzo, & tanto serà lo sparto di sopra la basa oltre la grossezza della colonna, ponendo però una metà dalla destra, & l'altra dalla sinistra. e tanto è lo sporto della basa doue è la cimbria, laquale si fa al modo sopradetto.

L'altezza della cimbria è per uno terzo dell'altezza del bastone. il centro del quale è sopra la linea, che discende dallo sporto della cimbria.

I tondini deono esser toccati da una linea, laquale discendesse dallo estremo del sopra ciglio di sopra allo estremo del listello, che è sopra l'orlo, & sotto il cauetto inferiore. I caueti si fanno al modo sopradetto con il compasso, & uengono molto garbati e politi.

Il perfetto, & il digradato della basa Ionica è nella figura 5.

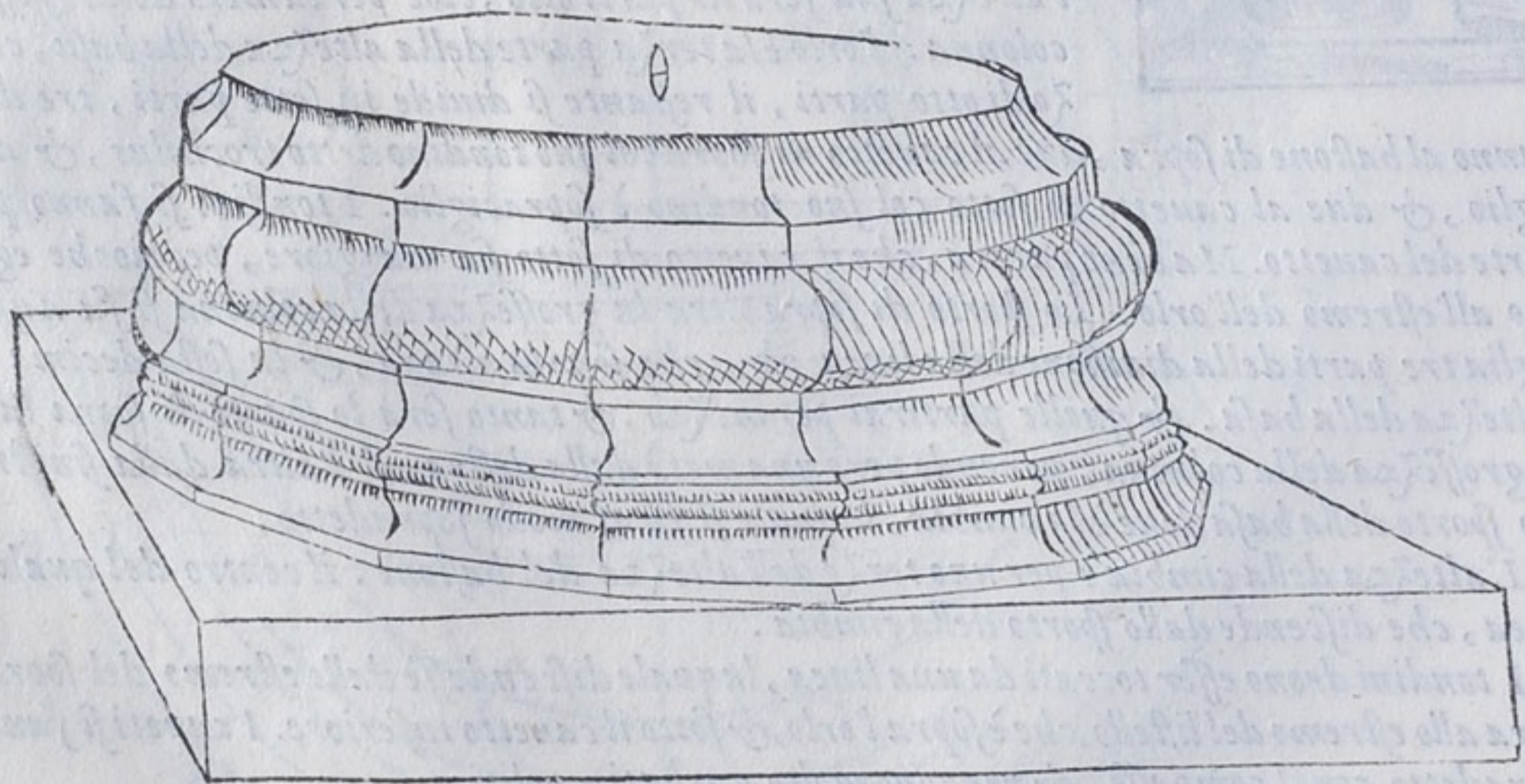
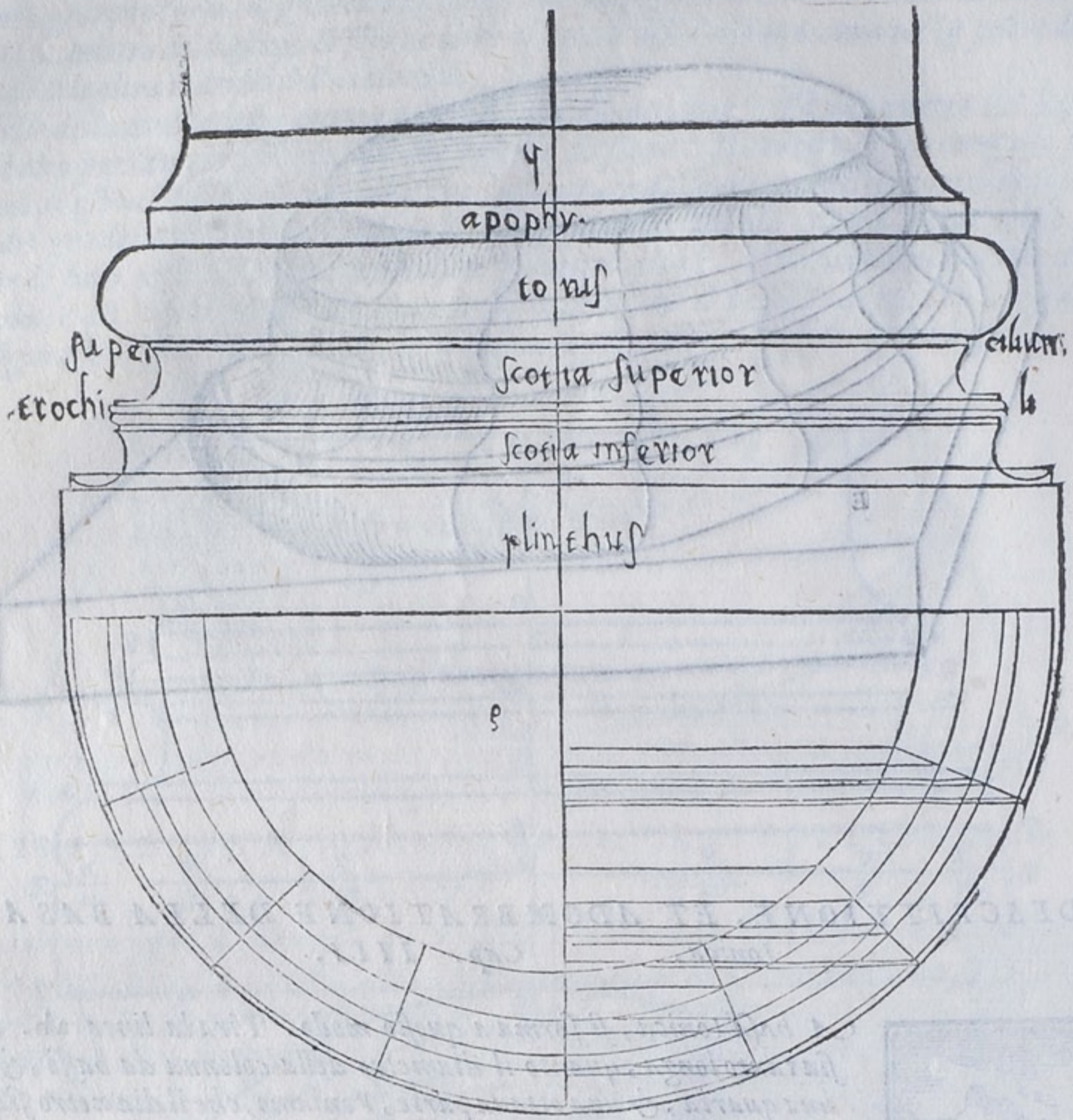

A DESCRITTIONE ET DIGRADATIONE DELLE COLONNE,
Cap. V.



ORMATE le base, l'ordine ci porta a ragionare delle colonne. Queste ouero sono ritonde, ouero quadre, ouero di molti anguli, tutte sono facili a tirare, & condurre, uero è, che ce ne sono di scancellate, i perfetti delle quali si fanno come qui sotto uederai. Ma in tutte le colonne si deue auuertire alla misura, peroche la Toscana è alta sei teste & si rastrema di sopra la quarta parte della sua grossezza di sotto, la Ionica e otto teste, & la Corinthia noue, si rastremano o stringono di sopra con questa regola, che le colonne, lequali seranno alte fin quindici piedi, si rastremano una quinta parte della grossezza loro da basso, se peruengono a uinti si diuide la grossezza del fusto da basso in sei parti e mezza, & si fa, che di sopra siano cinque, & mezza se da uinti a trenta, si parte il diametro da basso in sette parti, & di sopra se ne danno sei & da trenta a quaranta, di sette è mezza da piedi se ne danno sei, & mezza di sopra se da quaranta, a cinquanta, di otto di sotto, se ne danno sette, al di sopra, & con queste ragioni si uanno scemando, & rastremando le colonne.

La gonfiezza nel mezzo della colonna detta entasis in Greco, si fa con i modi detti nel Vitruuio. Ouero come dice Andrea palladio nel suo libro delle case priuate.

C Il perfetto delle canalature è qui sotto, con la digradatione d'una colonna di otto lati distesa sopra uno piano, come si uede nelle figure Λ , & μ , & le canalature sono alle figure i , & k , & se uoi altri modi belli di canalature leggi l'Abbacco. & altri, che hanno descritto le antichità di Roma.

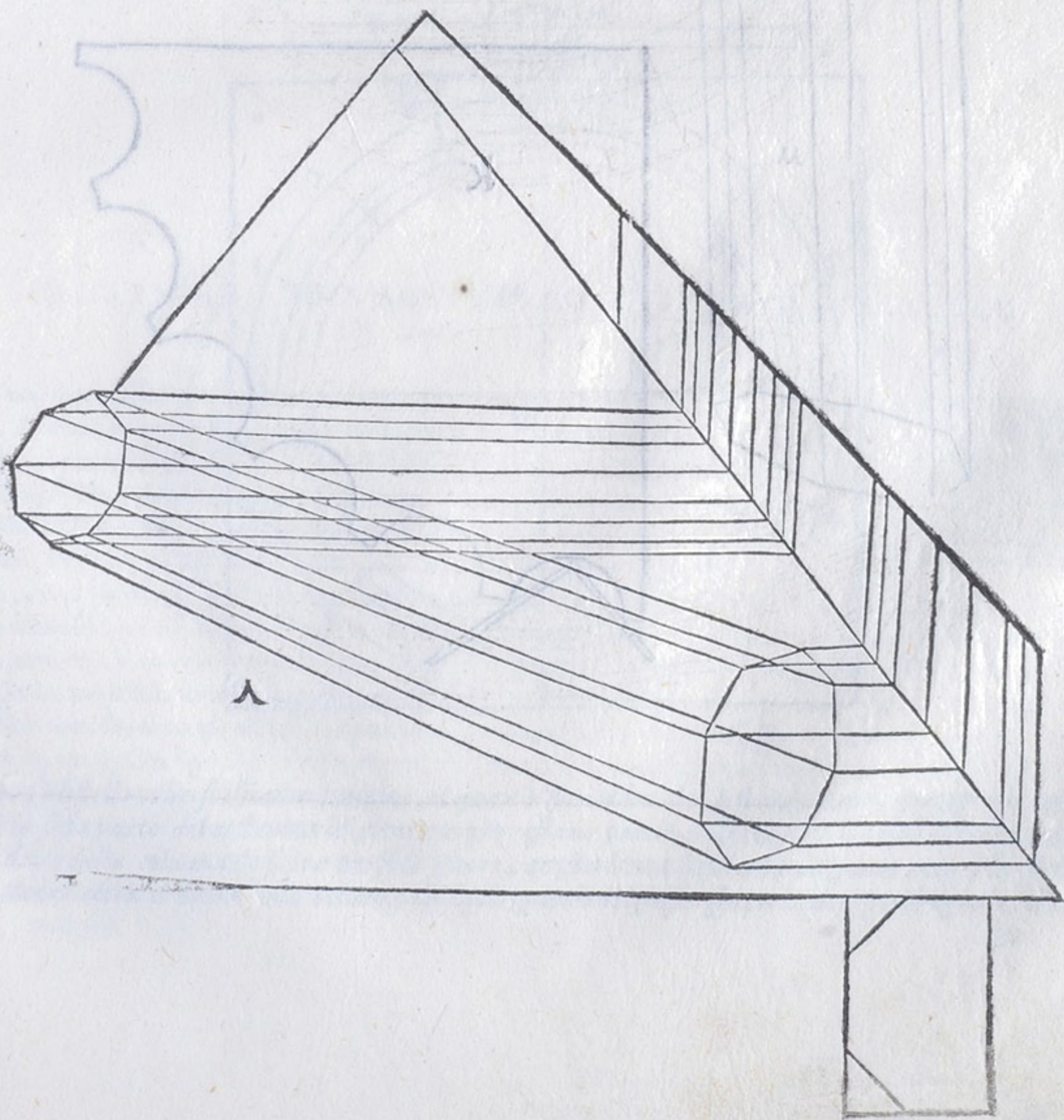

A DESCRITTIONE, ET DIGRADATIONE DEL CAPITELLO
Toscano. Cap. VI,



L Capitello Toscano è molto semplice, si come sono le base, le colonne, & le altre parti, e fabbriche sue & imita l'antica rozzezza de i semplici Etrusci, Egli è alto quanto è la basa sua, cioè la metà del fusto da basso della colonna. l'altezza sua si divide in tre parti. l'una si dà al Zocco, ouer dado di sopra, detto abacus, quella di mezzo all'ouuolo, detto Echinus, la terza al collarino detto hypotrachelium da Greci, ilquale si ristigne al dritto del fusto di sopra della colonna, doue è la smussatura, che si chiama apophygis. Cade il Zocco a piombo sopra il dritto della colonna da basso l'ouuolo si fa a compasso, come dirò qui sotto, partirai prima la parte, che si dà al collarino in sei parti, una dellequali darai al gra-

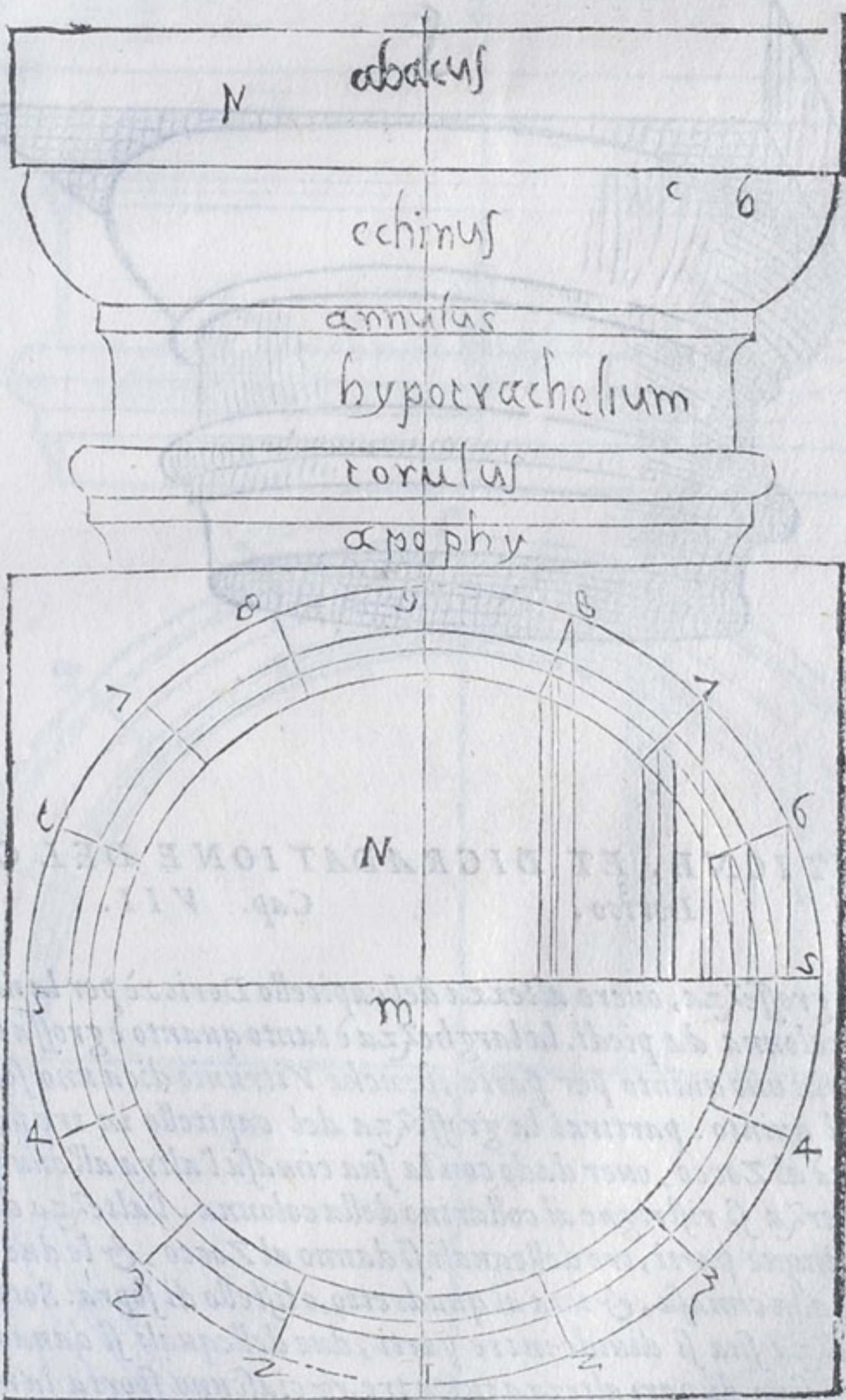

F detto, è listello, che si chiama annulus, il quale è sotto l'ouuolo, è sporta tanto, quanto egli è alto cioè la sesta parte del collarino le altre cinque restano per lo collarino, Tira una linea occulta dal dritto della colonna di sopra uerso il Zocco, questa linea lascerà uno spazio, che è lo sporto del Zocco oltre il dritto della colonna di sopra, partirai questo spazio in due parti eguali, che è dal

dal puato *b*, allo estremo del Zocco. & rientra dal punto *b*, che è al dritto della colonna di sopra, una di quelle due parti verso il punto *C*, & iui posto il piedi del compasso, & allargato l'altro allo estremo del gradetto tira la linea circolare da quello all'estremo del Zocco, & hauerai l'ouuolo, sotto'l quale è il gradetto, & il collarino, & sotto il collarino è la smussatura, detta *apophysis*, ouero *apothesis*, laquale si forma in questo modo. Farai il suo tondo, che si chiama *torulus*, alto il doppio del gradetto, che è sotto l'ouuolo, & fa che il centro del tondino sia sopra una linea, che cadesse a piombo dallo estremo del gradetto. La cimbia ha quello istesso sporto terminato dalla linea già detta, & è alta quanto il gradetto sotto l'ouuolo, la smussatura si fa a festa, con la ragione, che si fa nelle base al piede delle colonne come si uede qui sotto, con il perfetto del capitello predetto, nella figura *v*, & il digradato nella figura *z*

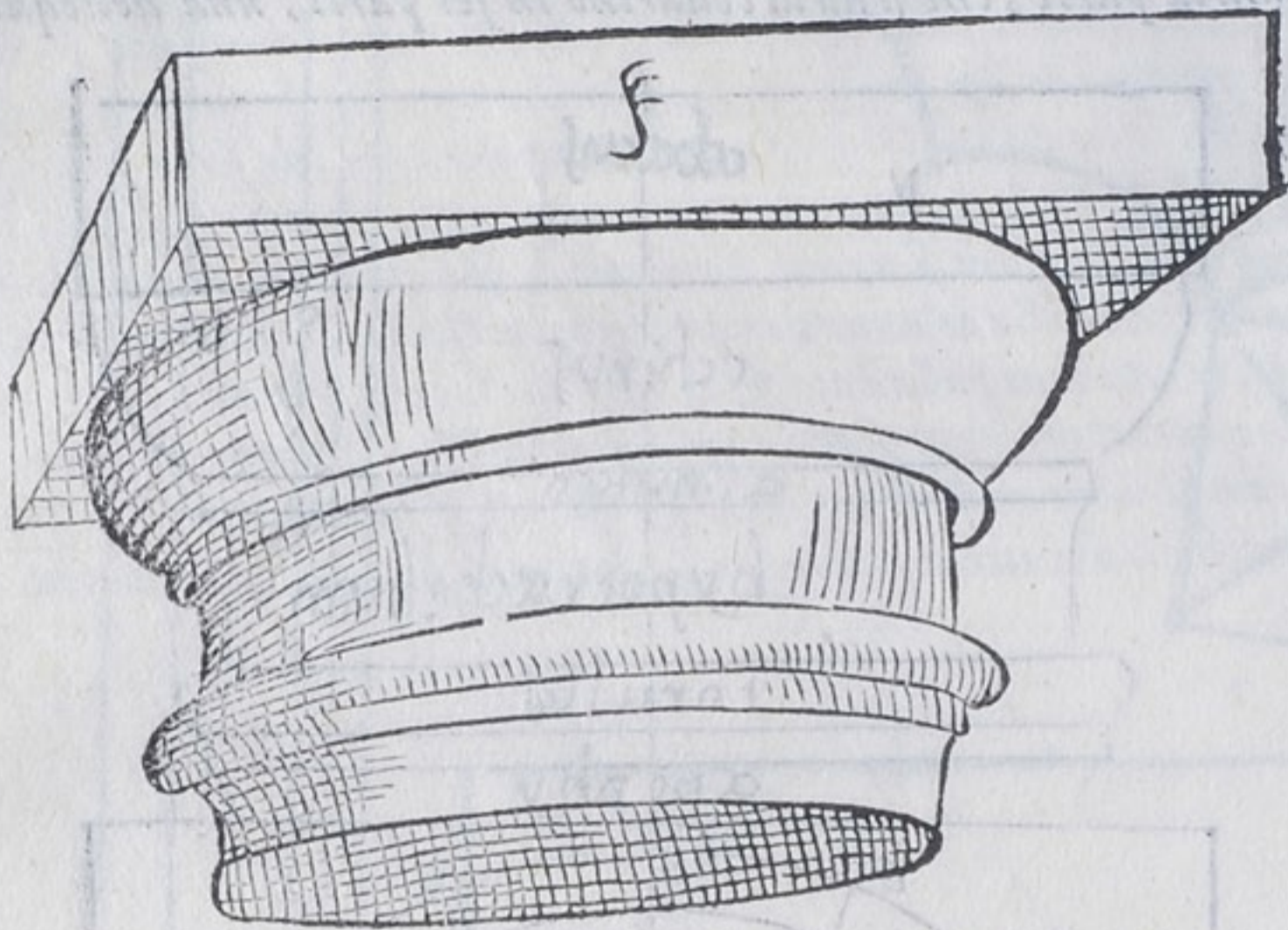

DESCRITTIONE, ET DIGRADATIONE DEL CAPITELLO
Dorico. Cap. VII.



La grossezza, ouero altezza del capitello Dorico è per la metà della grossezza della colonna da piedi. la larghezza è tanto quanto è grossa la colonna da piedi, & di piu uno quinto per parte, benche Vitruuio dica uno sesto, ma riesce piu bello il quinto. partirai la grossezza del capitello in tre parti, una dellequali si darà al Zocco, ouer dado con la sua cimasa l'altra all'ouuolo, con le sue annella, la terza si ristigne al collarino della colonna. l'altezza del Zocco con la sua cimasa, si diuide in cinque parti, tre dellequali si danno al Zocco, & le due si diuideno in tre, due dellequali si danno alla cimasa, & una al quadretto, o listello di sopra. Sotto'l Zocco e l'ouuolo con le annella, & l'altezza sua si diuide in tre parti, due dellequali si danno al ouuolo, & una alle tre annella, lequali sono di pari altezza tutta tre, & ciascuno sporta la metà della sua altezza. l'ouuolo ha disporto due terze della sua altezza, & si fa col compasso posto sopra lo estremo dell'anello di sopra facendosi un poco d'arco sotto l'Zocco, da poi stando la festa così allargata, si pone uno piedi di essa sotto la estremità del Zocco, & l'altro incroccia l'arco, & nel punto dello incrocciamento si fa centro, & si tira l'ouuolo a compasso. Ilquale formato con le sue annella, quello, che uiene sotto, che è la terza parte dell'altezza del capitello, si ritragge al collarino detto sotto gola, & da alcuni freggio. Ilquale con la sua piega gentile peruiene fino alla cimbia, e tondino

A *tondino a dritto del fusto della colonna di sopra. Il tondino è tanto alto, quanto sono tutta tre le annella, & la metà di uno, & porge in fuori, quanto l'auolo di sotto. Ma la cimbia è alta per la metà del tondino, & porge fuori di pari col diametro del tondino.*

Sopra'l capitello gli antichi soleuano porre una aggiunta non molto alta, che posaua sul Zocco al dritto della colonna di sopra, & questo faceuano, perche l'architraue si posasse sul uiuo del capitello, & non rompesse gli sporti. La pianta, & il perfetto del detto capitello è alla figura O, & il digradato, e alla figura π. & il tutto se intende molto bene per le cose precedenti.

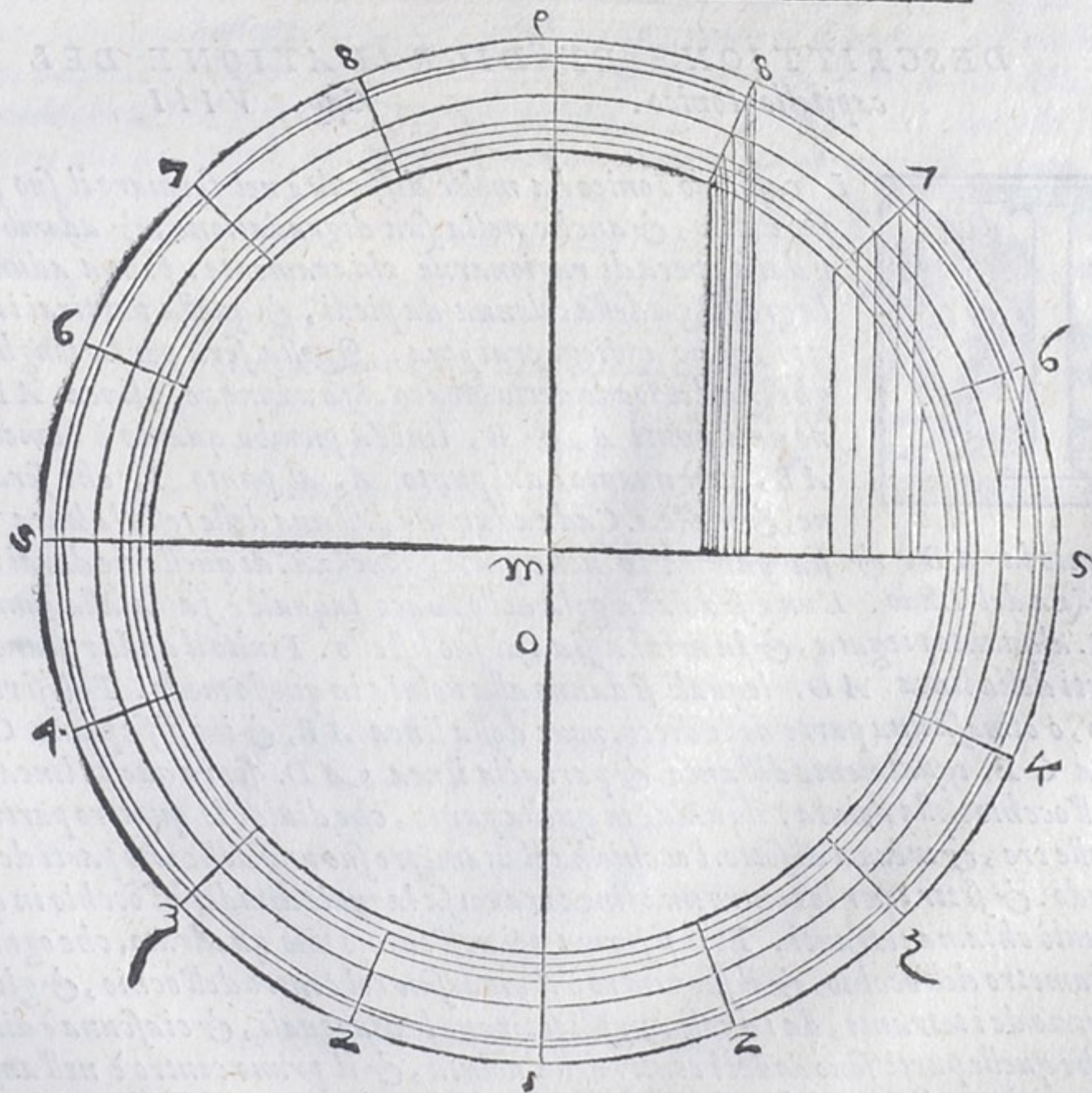

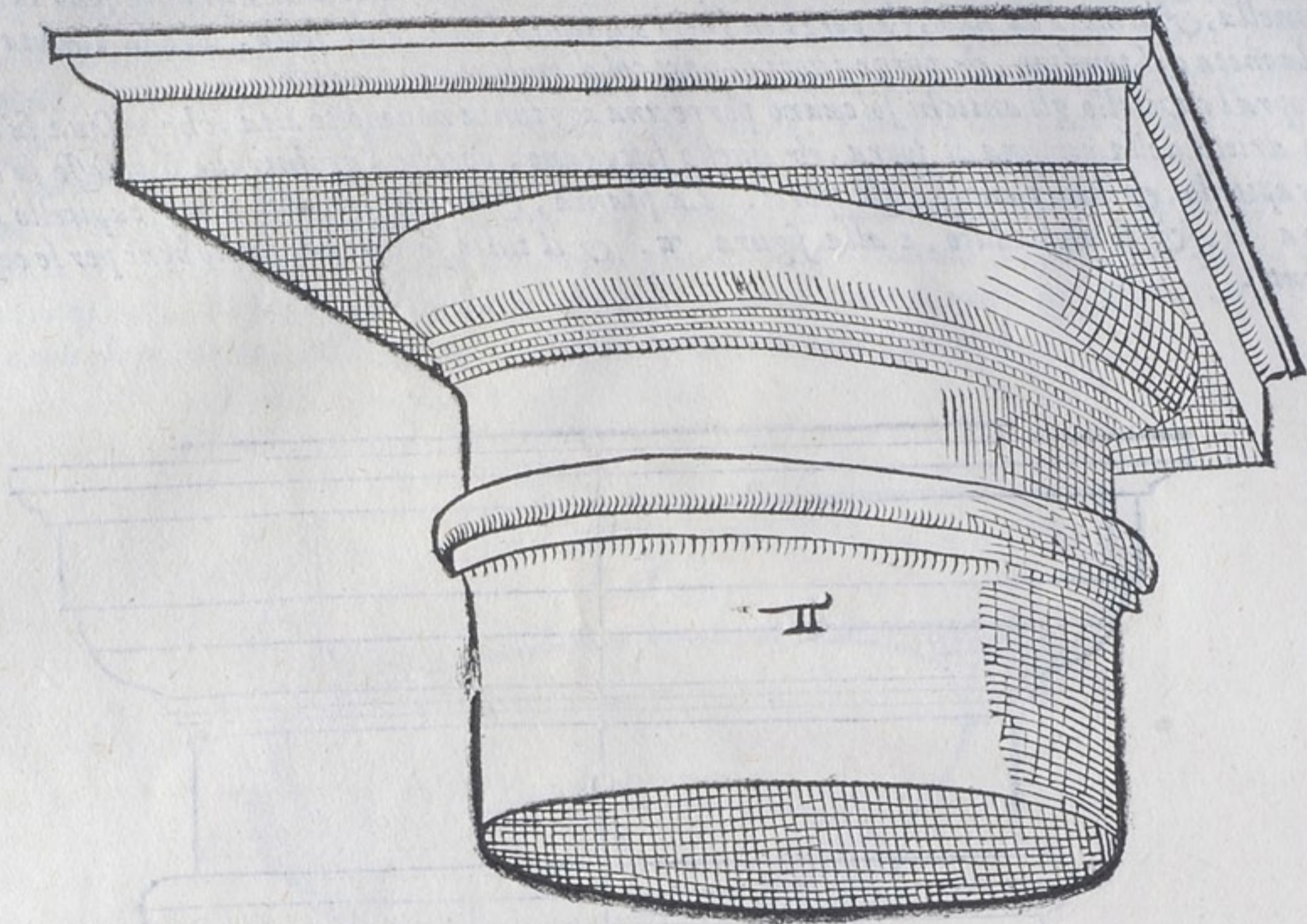

DESCRITTIONE ET DIGRADATIONE DEL
capitello Ionico. Cap. VIII



L capitello Ionico ha molte difficoltà nel formare il suo perfetto, & il suo dritto, & anche nella sua digradatione, & adombratione, però si dara opera di ragionarne chiaramente. prima adunque piglierai la grossezza della colonna da piedi, & quella partirai in parti dieciotto, & ne aggiognerai una. Questa serà per la longhezza, & larghezza del Dado detto Abaco. Sia adunque la linea AB , tale. cadauno da i punti A , & B , linee a piombo quanto è la metà della linea AB , cioè quanto è dal punto A , al punto I , che seranno parti nove, & mezza. Cada adunque dall'una delle teste la linea AD , tanto longa quanto la AB , & sia partita in nove parti & mezza. di queste ne darai una & mezza alla grossezza del Dado. L'una si dà alla gola dello abaco laquale è fatta alla simiglianza della lettera S . alquanto piegata, & la mezza si dà al suo listello. Finito il dado restano sotto di quello otto parti della linea AD , lequali si danno alla uoluta in questo modo. Egli si ritira dall'estremo listello, o cimasa una parte delle dieci, nove della linea AB , & iui si fa punto C , dalquale cade la linea CE , egualmente distante, & pari alla linea AD . sopra questa linea ha da essere il centro dell'occhio della uoluta. ilquale è in quella parte, che diuide le quattro parti & mezza di sopra, dalle tre, & mezza di sotto. l'occhio ha il diametro suo una delle otto parti della linea CE , sotto il dado. & si tira per lo centro una linea trauersa laquale diuiderà l'occhio in quattro parti, che Vitruuio chiama tetranti. Egli si forma poi nell'occhio uno quadrato, che ogni suo lato è per lo semidiametro dell'occhio, & il suo centro è il medesimo col centro dell'occhio, & gli anguli suoi sono nel mezzo de i tetranti, da i quali anguli si tirano le diagonali, & ciascuna è diuisa in sei parti, dico che quelle parti sono dodeci centri della uoluta, & il primo centro è nell'angulo destro di sopra del quadrato, il secondo è nell'angulo sinistro di sopra, il terzo nel sinistro di sotto, il quarto nel destro di sotto, & con questo modo si hauerà fornito il primo giro della uoluta, laquale in ogni quarta hauerà

A ta hauerà scemato la metà dell'occhio. Ma il centro primo del secondo giro è il primo punto prossimo all'angolo destro di sopra, il secondo è nel primo punto di sopra uicino all'angolo sinistro, il terzo è di sotto alla sinistra nel primo punto, uicino all'angolo di sotto. Et con questo modo si tira la uoluta, la grossezza, o fascia dellaquale è mezza parte di una delle noue, nellequali era partita la linea AB. & i centri suoi sono gli istessi, & con quello istesso ordine, che sono, & che si è usato nel tirare la prima uoluta. Ha la uoluta il suo canale, che è una cauatura di dentro delle fascie della uoluta: questo canale occupa uno diametro, & mezza dell'occhio, & è tanto profondo, quanto è la duodecima parte dell'altezza della uoluta, cioè una duodecima parte delle otto, che restauano sotto'l Dado. Et perche la uoluta non è parte del capitello Ionico, ma ornamento, & cosa sopraposta, però bisogna auuertire nel formare il detto capitello, ilquale ha la sua cimasa, che moderni chiamano ouuolo, Greci cimatio, Latini Echinus: questa è alta due parti delle otto della linea AD. & la quarta parte, & lo suo sporto oltre la linea AD, che è il dritto del Dado, è della grandezza del diametro dell'occhio, & per questa ragione si fanno cadere le linee delle estremità del Dado, la sua uolta si fa a compasso tirato lo sporto suo sotto il canale quanto è il diametro dell'occhio fuori dello sporto dello abaco, ò dado, si piglia col compasso la sua altezza, laquale (come ho detto) è due parti & un quarto delle otto della linea, che cade a piombo sotto'l dado. & la sua linea di sotto termina, doue comincia il tondino detto Astragalo, & posto uno piede nella detta linea, & tirato un'arco di circulo, si ferma poi il compasso nello estremo della cimasa di sopra, & s'incrocia il primo arco, & posto la sesto nell'incrocciatura si tira la uolta della cimasa, sopra laquale dolcemente s'inuolge la uoluta. sotto la cimasa è il tondino o Astragalo, che si dica, ilquale occupa tre quarti d'una delle otto predette parti, il centro della uolta del tondino è nella linea AE. Oltre laqual linea non sporta il collarino, ilquale è alto per la metà dell'altezza del tondino, & si riduce con la sua piega al rastremamento della colonna di sopra, col modo sopradetto. Et perche imaginamo, che la uoluta sia riuolta sopra uno bastone & legata nel mezzo, però si dice, che quel bastone detto asse è grosso tanto quanto il diametro dell'occhio, & le cinte, dette baltei. che sono nel mezzo da i lati tra le uolute non sportino piu della cimasa, di modo che posto il piede del compasso nel mezzo del quadrato del capitello, & allargato allo sporto della cimasa raggirandosi. tocchi gli estremi delle cinte.

C & questa è la misura del capitello Ionico, la cui pianta è formata nel perfetto sopra'l centro V. & distinta con i suoi numeri & lettere. &

D la grossezza sua similmente è dissegnata, & riportati dal perfetto i numeri, & le lettere corrispondenti di modo, che

chi hauerà bene inteso le descrittioni passate, intenderà facilmente la Perspettiua di detto capitello. l'occhio è nella linea HVG. di-

stante dal punto tre fiate tanto, quanto è lo spacio VG. Dico

l'occhio del perfetto, perche l'occhio della altezza, è nella

istessa distanza, ma nella linea OP.

et il termine è la linea OQ. La

digradatione si può comprendere da gli incontri delle lettere,

&

de i numeri, & dalle figure sottoposte.

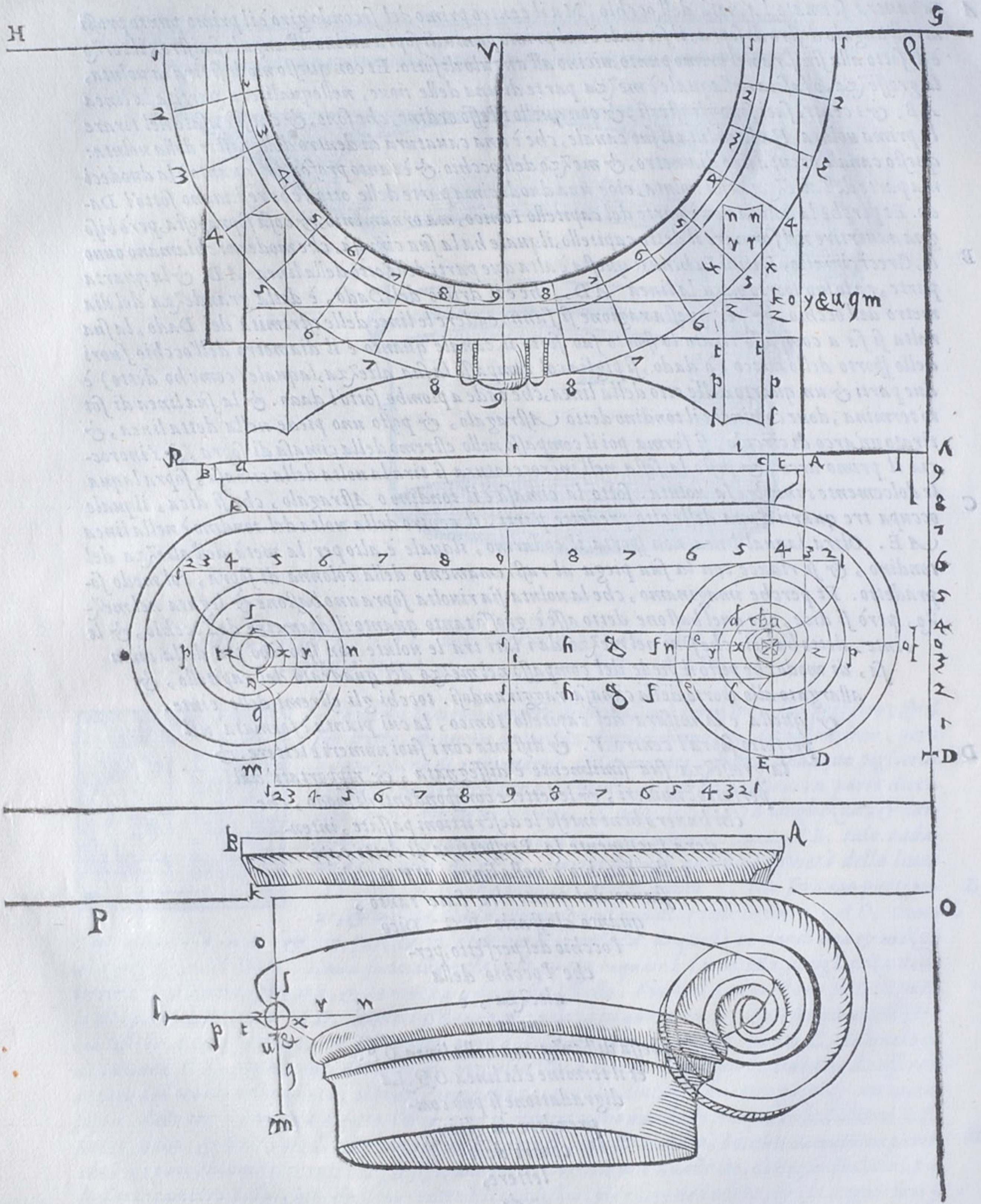

A DESCRIZIONE, ET DIGRADATIONE DEL CAPITELLO
Corinthio. Cap. IX.



L. Capitello Corinthio fu preso da uno Architetto (come dice Vitruuio nel quarto libro) ilquale passando per uia in Corinto, uide dal capo d'uno monumento uno cesto con una tegola sopra, & il cesto era abbracciato dalle foglie dello Acanto, cioè branca ursina, che gli era nata sotto. Era il cesto pieno di alcune cose, delle quali si dilettaua una Vergine iui sepolta, & poste le furono da una sua nutrice, & coperto il cesto con una tegola, accio che non patisce dall'acque. Parue allo Architetto gratiosa maniera, uedendo & le foglie, & i ritorti, & il fiore di quell'herba hauere adornato quel cesto. pero transferi quella forma nel capitello Corinthio.

I nostri chiamano campana quella parte che è coperta dalle foglie, che rappresenta il cesto nudo. Hora si dirà delle sue misure. E il Capitello Corinthio tanto alto quanto è grossa la colonna da piedi. Vitruuio include in questa altezza lo abaco ò Zocco del capitello, ma riesce meglio non ui includendo l'abaco.

C La larghezza dello abaco, cioè il quadro esser deue tanto, che le linee diagonali siano doppie all'altezza del capitello, le fronti dell'abaco deono piegare, & inarcarsi per la nona parte delle loro larghezze. Il basso del capitello deue rispondere al uino della colonna di sopra. La grossezza ouero altezza dell'abaco è la settima parte dell'altezza del capitello. Il restante si diuide in tre parti, una dellequali si da alla prima foglia da basso, l'altra alla foglia di mezzo, la terza a i fusti, che mandano fuori le foglie, che riceuono l'abaco, & quelle uolute, lequali nascono dalle foglie de i ritorti, uenghino agli estremi anguli dell'abaco. ma le uolute minori pieghino in entro, & siano sotto poste ai fiori, iquali sono nel mezzo dell'abaco, da tutte quattro le fronti. i quali fiori siano alti, quanto è alto l'abaco. ma longi (come si offerua nell'antico) alquanto più. Bisogna adunque formar bene la campana, & uestirla di foglie, & fare uscire dalle foglie quelli cauliculi, ò fusti, da i quali esceno le foglie minori, & dalle foglie minori le uolute maggiori.

D Il modo ueramente di piegare le fronti la nona parte della loro longhezza, e questo, che tirata la linea *ab*, quanto è longa la fronte dell'abaco, & partita in noue parti eguali, se ne riporta una nel mezzo sopra'l punto *c*, al *d*, & per uia di ritrouare il centro de i tre punti dati si troua il centro dell'arco, perche la doue s'incrociano le linee fatte con lo incrocciamento dello *a*, col *d*, & del *b*, col *d*,

iui è il centro *o*, come si uede nella figura *g*, Il

perfetto, & il digradato del capitello Co-

rinthio sono alle figure *o*, *Bi*

sogna bene inten-

dere la

pianta, il resto serà facile.

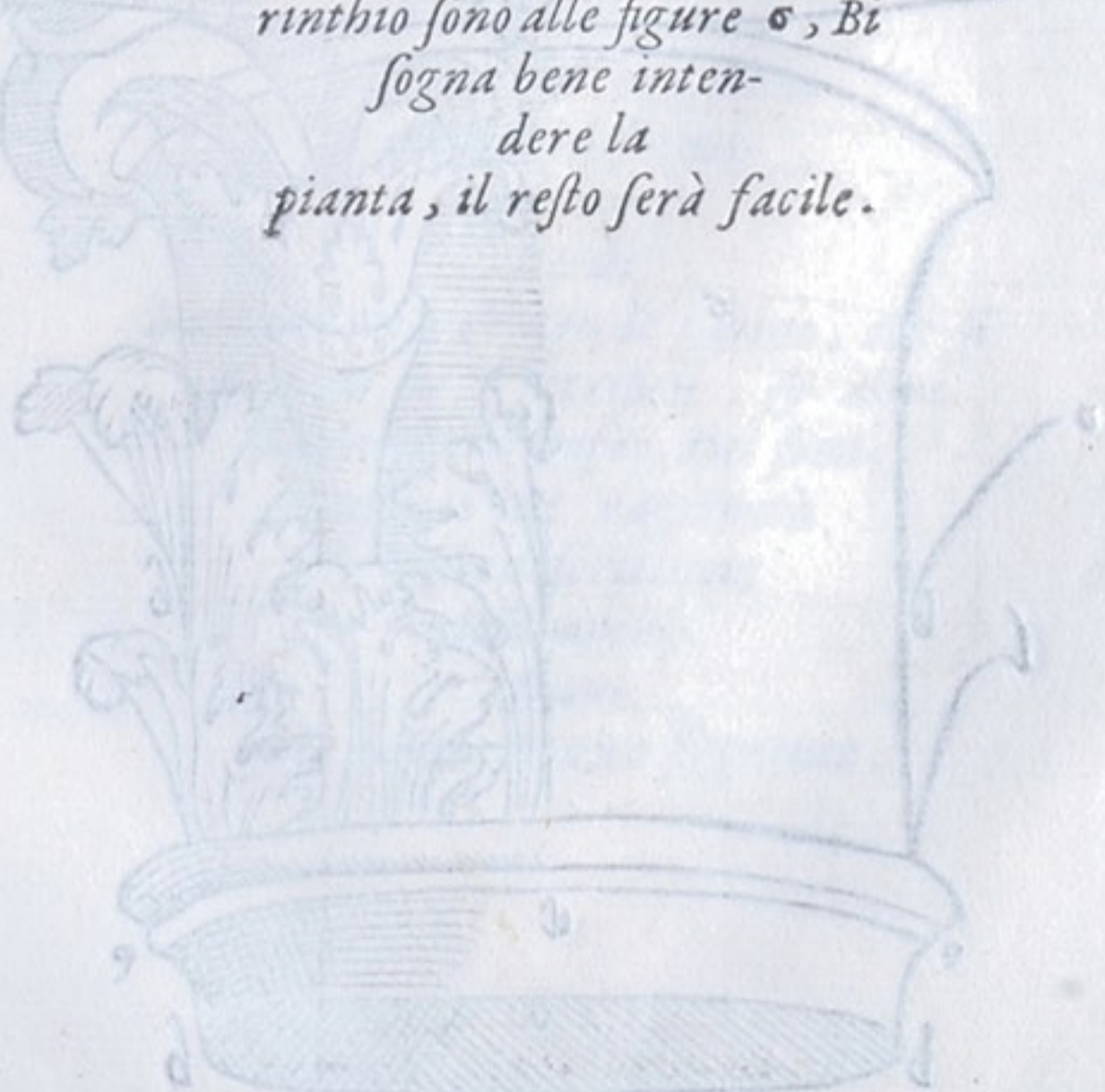

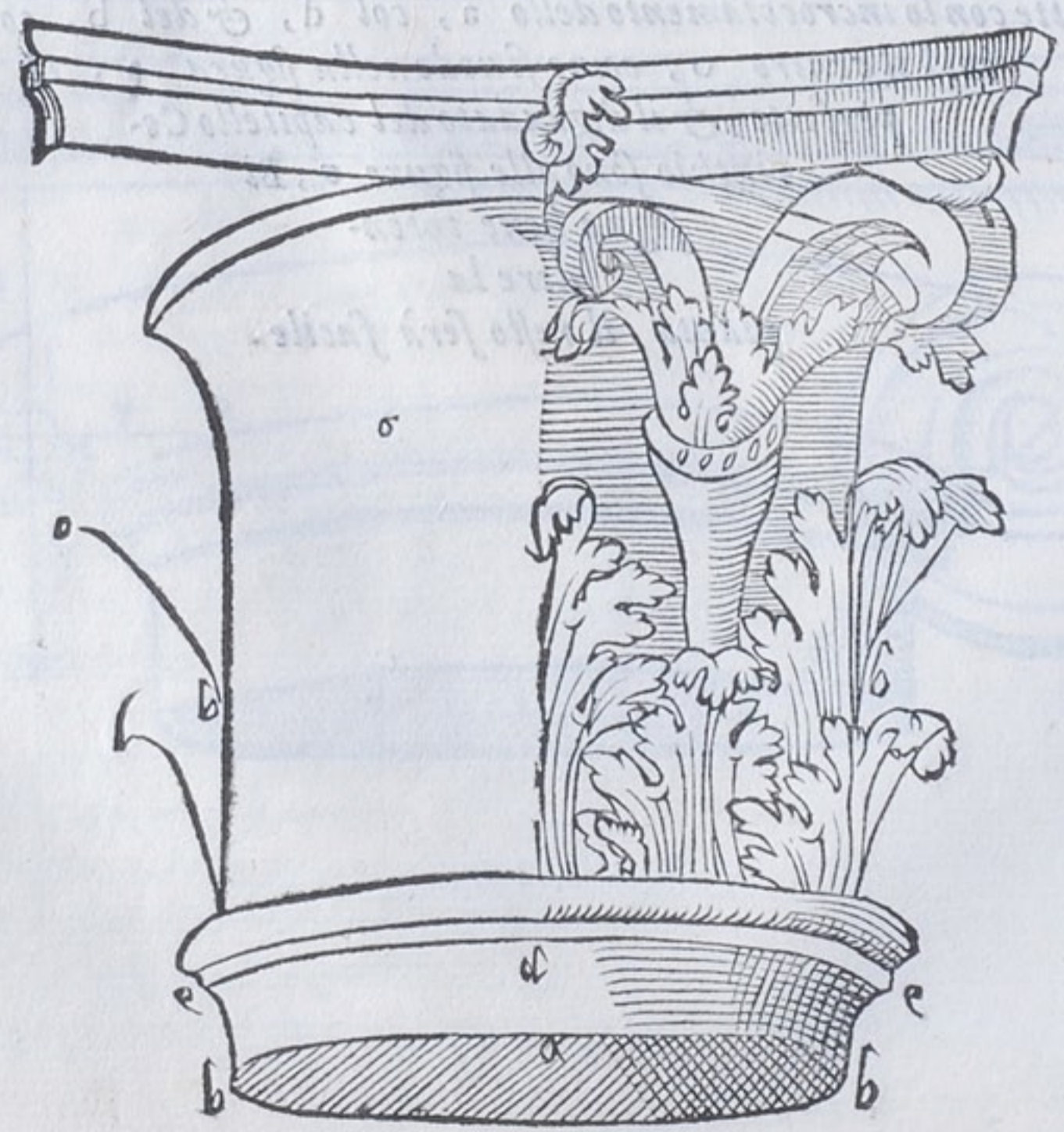
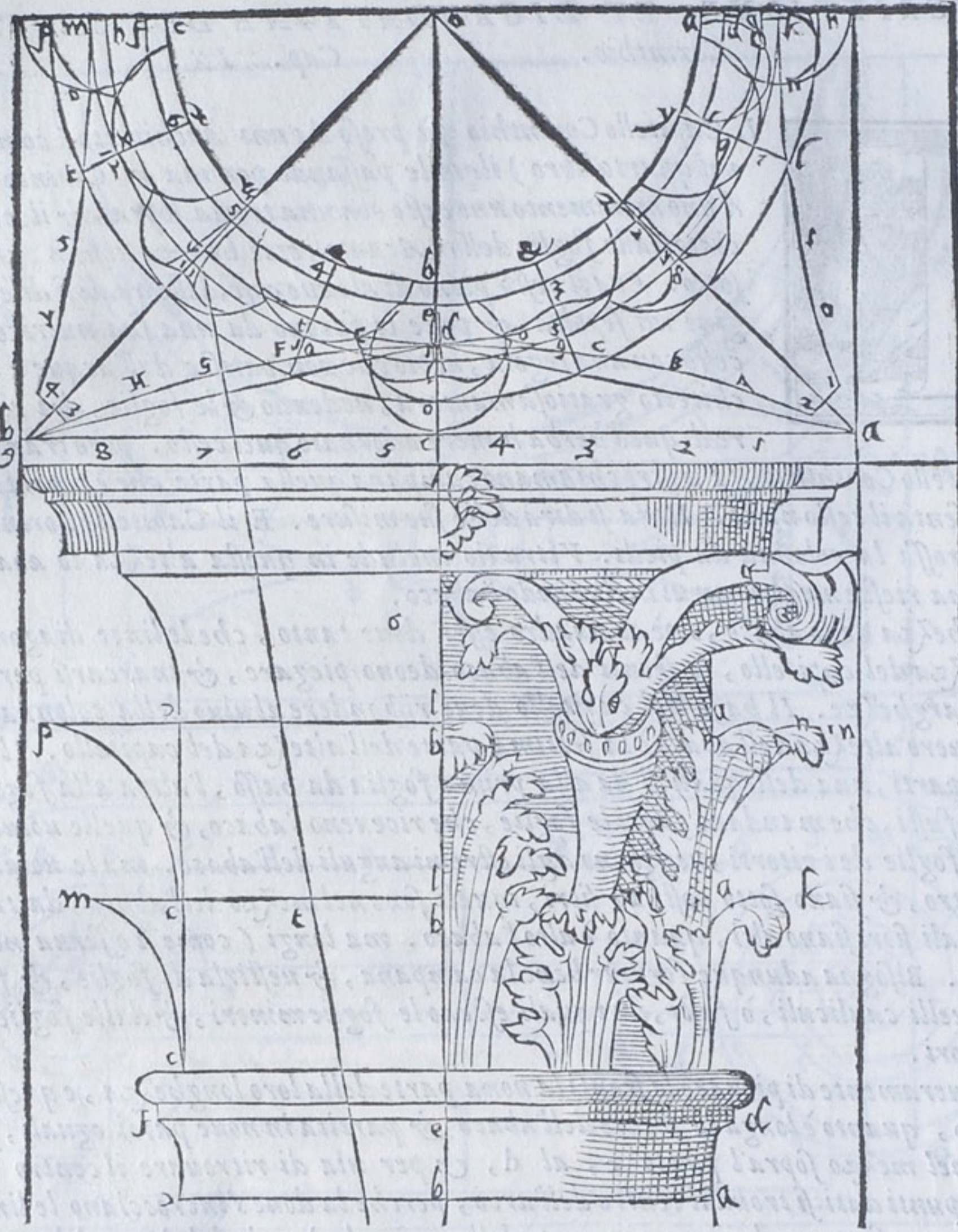

DESCRITTIONE DELLO ARCHITRAUE

Dorico.

Cap. X.



RATTANDOSI de gli architraui, i quali sono traui maestri che uanno sopra i capitelli, & legano le fabbriche a torno, io lascerò le loro digradationi, perche facilmente s'intendono, & uenirò alle misure, & prima compartirò l'architraue Dorico, lasciando il Toscano, perche è opera di legno, & non ha adornamenti. L'altezza del lo Architraue Dorico insieme con la benda è goccie sue è per la metà della grossezza della colonna. Questa metà per hora si chiamerà modulo. La benda, o fascia, o tenia che si dica, è per la settima parte dal modulo, le goccie con la regoletta per la sesta. Questa regoletta uà so-

pra le goccie, & di tre parti ne occupa una di quella sesta parte. La larghezza dello Architraue cioè il piano di sotto, che si posa sopra'l capitello esser deue tanto quanto il collarino del capitello, perche a questo modo uenirà a posarsi sul uiuo, come posa quella aggiunta, che è posta sopra'l capitello.

L'altezza de i Triglifi è per uno modulo è mezzo, larghi nella fronte un modulo, la fronte de i Triglifi si diuide in sei parti, & se ne lascia mezza per banda per li mezzani canali, doppo le quali se ne lascia una per parte per li pianuzzi, che Vitruuio chiama, femora, doppo i quali sono i canaletti uno per banda, & sono intieri, & larghi come un pianuzzo. Tra'l mezzo de i canaletti, u'è il suo pianuzzo. & bisogna auuertire, che'l pianuzzo di mezzo risponda a piombo sopra'l mezzo del diametro della colonna. Le metope sono tanto alte, quanto larghe. & quelle metope, le quali sono sopra le cantonate, sono mezzemetope ma non a punto, ma meno della metà, perche così riesca il compartimento. Sopra i Triglyphi sono i loro Capitelli alti per la sesta parte d'uno modulo.

Et sopra u'è la corona, ouero gocciolatoio alto con le sue cimase mezzo modulo. Et questa altezza si diuide in quattro parti, l'una si dà alla cimasa di sopra, una alla cimasa di sotto,

due allo spacio, che è tra una cimasa, & l'altra. La cimasa ha il suo listello alto uno

terzo, & gli altri due si danno alla piegatura della sua gola. Il gocciolatoio

sporta per la metà, & uno sesto di modulo, & ha il suo taglio come den-

tello di sotto, accioche cadendo le goccie, non uenghino lungo il

parete, ouero le colonne, è guastarle, & però questa

parte è detta gocciolatoio. & quel taglio è detto

da Vitruuio, mento della corona, & quei

luoghi, scotia, Le gole del gocciolatoio

sono una al contrario dell'altra

come si uede nella figura : .

Gli antichi ornauano

gli spacy delle me-

tope, con te-

ste di

buèbendate, & con le patine, che si

usauano ne i sacrificij. & altri

ui poneuano trofei. Del fron-

tispicio ne ragionerò

nella descrizione

dello archi-

traue

nel genere Ionico seguente.

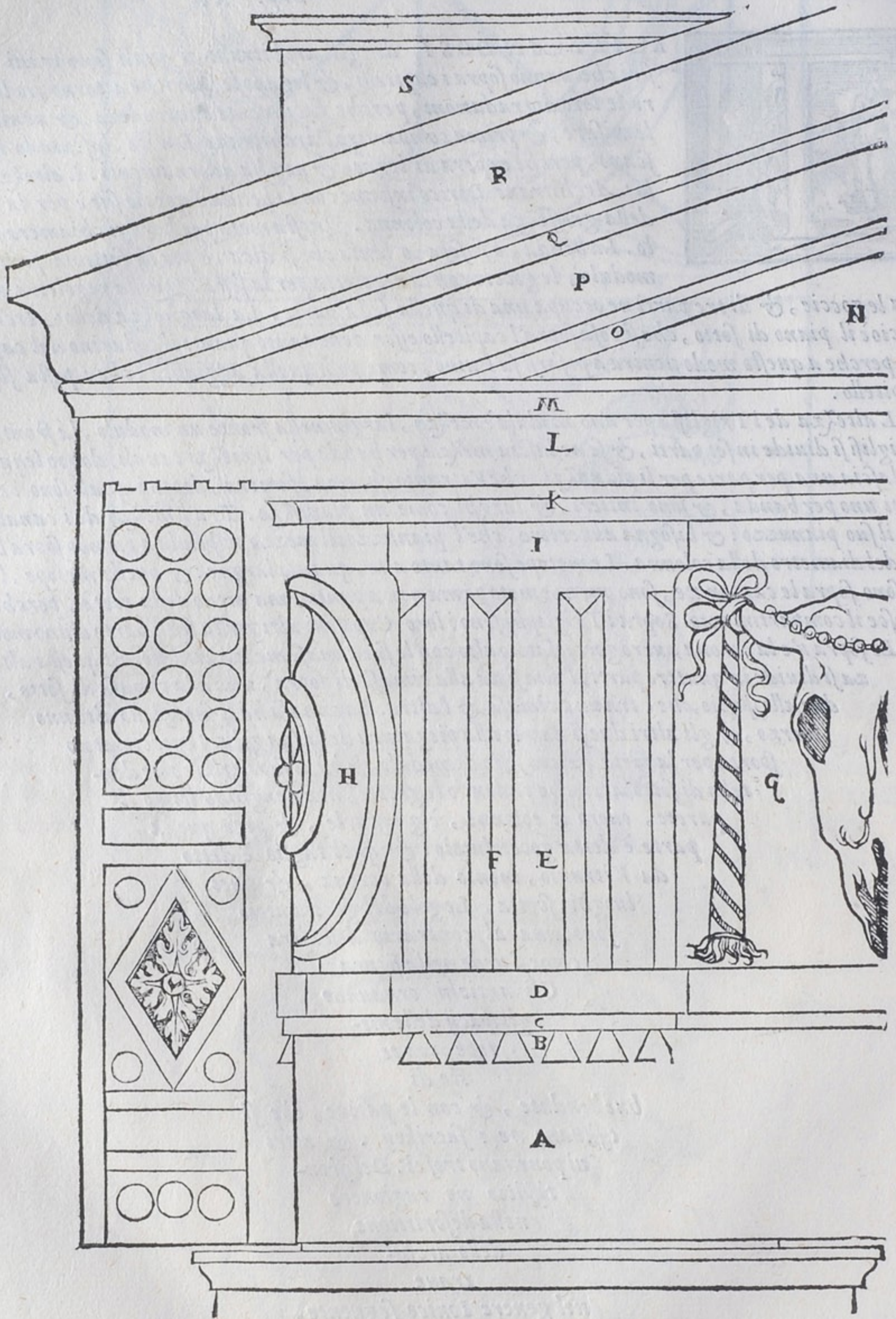

DESCRIZIONE DELLO ARCHITRAVE IONICO, ET
del Frontispicio Cap. XI.



LI Architraui si fanno secondo l'altrezza delle colonne. come io dirò nel seguente capo. Ma poniamo per addeſſo, che la colonna ſia alta quindeci piedi. Lo architraue ſera alto la metà del diametro della colonna da piedi, & ſera largo di ſotto tanto, che egli ſi poſi ſu'l uiuo della groſſezza della colonna di ſopra. ma il piano di ſopra, ſia quanto la groſſezza della colonna da piedi. La cimafa, o gola dello architraue ſi fa per la ſettima parte della altrezza dello architraue, & deue ſportare tanto quanto è alta. & lo ſporto ſi piglia da quella linea, che uenirebbe dal raſtremamento della colonna. Il reſtante ſotto

la cimafa ſi diuide in dodici parti, & tre ſene danno alla fascia di ſotto, quattro alla di mezzzo, & cinque alla di ſopra. Oltra lo architraue ci uà il Fregio di ſopra, ilquale è detto Zophorus da Vitruuio. Queſti è uno quarto meno miſurando l'altrezza dello architraue con la ſua cimafa. & queſta altrezza ſi ſerua, quando non ci ſono intagli, perche quando ci ſono, ſi fa un quarto piu alto dell' architraue, accioche meglio ſi goda lo intaglio. L'altrezza del fregio ſi diuide in ſette parti, & d'una ſi fa la cimafa, che ui uà ſopra, & ſopra la cimafa è il dentello, ilquale è alto quanto la fascia di mezzzo dello architraue, lo ſporto è tanto, quanto l'altrezza ſua, la larghezza detta da Greci metochi, & interſectio da Latini, è per la metà dell'altrezza del dentello. Il cauo, cioè lo ſpacio da uno dentello all'altro, che anche metopa ſi chiama, & cauo columbario, è per due terzi della larghezza del dentello. La cimafa del dentello è per la ſeſta parte dell'altrezza ſua. La cornice con la cimafa, è alta quanto la fascia di mezzzo. Lo ſporto della cornice col ſuo dentello o taglio, nel mento deue eſſer tanto, quanto è alto lo ſpacio dal freggio alla ſommità della gola, o cimafa della cornice, & queſto ſporto ſi piglia dalla linea, che uenirebbe dalla eſtremità della cimafa del freggio. & ſin a queſto luogo le fabbriche uanno egualmente diſtanti dal piano. Hora ſi ha da leuare il Frontiſpicio, Vitruuio chiama, Faſtigium. ilquale ha le ſue cornici corriſpondenti a i membri della cornice, & di piu ha le ſue gole, che ſi chiamano Sime. queſte ſono piu alte un'ottaua parte dell'altrezza delle cornici. ſotto delle quali è il timpano, cioè il piano alto la nona parte della longhezza della cornice, miſurando dalla eſtremità delle gole della cornice. Il piano del tympano deue ripoſare ſu'l uiuo, cioè, che chi laſciaſſe andare dal piano una linea a piombo ella batterebbe appari del colarino del capitello, & ſopra'l uiuo della colonna.

I pilastrelli detti Acroterij deono eſſere tanto alti, che le figure, che ui uanno ſopra ſi poſſino uedere. Gli angulari deono morire nel tetto, e cominciare ſopra'l dritto delle colonne, & entrare tanto a dentro, quanto porta la ragione della ueduta, perche in alcune fabbriche, perche ſono baſſe, uanno piu a dentro, & deono eſſere tanto alti, quanto la ſommità del timpano, ma quello di mezzzo deue eſſere una

ottaua parte di piu de gli angulari. Al Corinthio

ſi può dare l'architraue, & le altre parti preſe dal Ionico, & il freggio, che è nello

Ionico

gonſo, ſi può far piano. Il frontiſpicio con le ſue ragioni ſi può dare al Corinthio, & al Dorico. Et quanto detto ho dello architraue Ionico è nelle figure.

DESCRIZIONE DELLO ARCHITETTURA DI ...

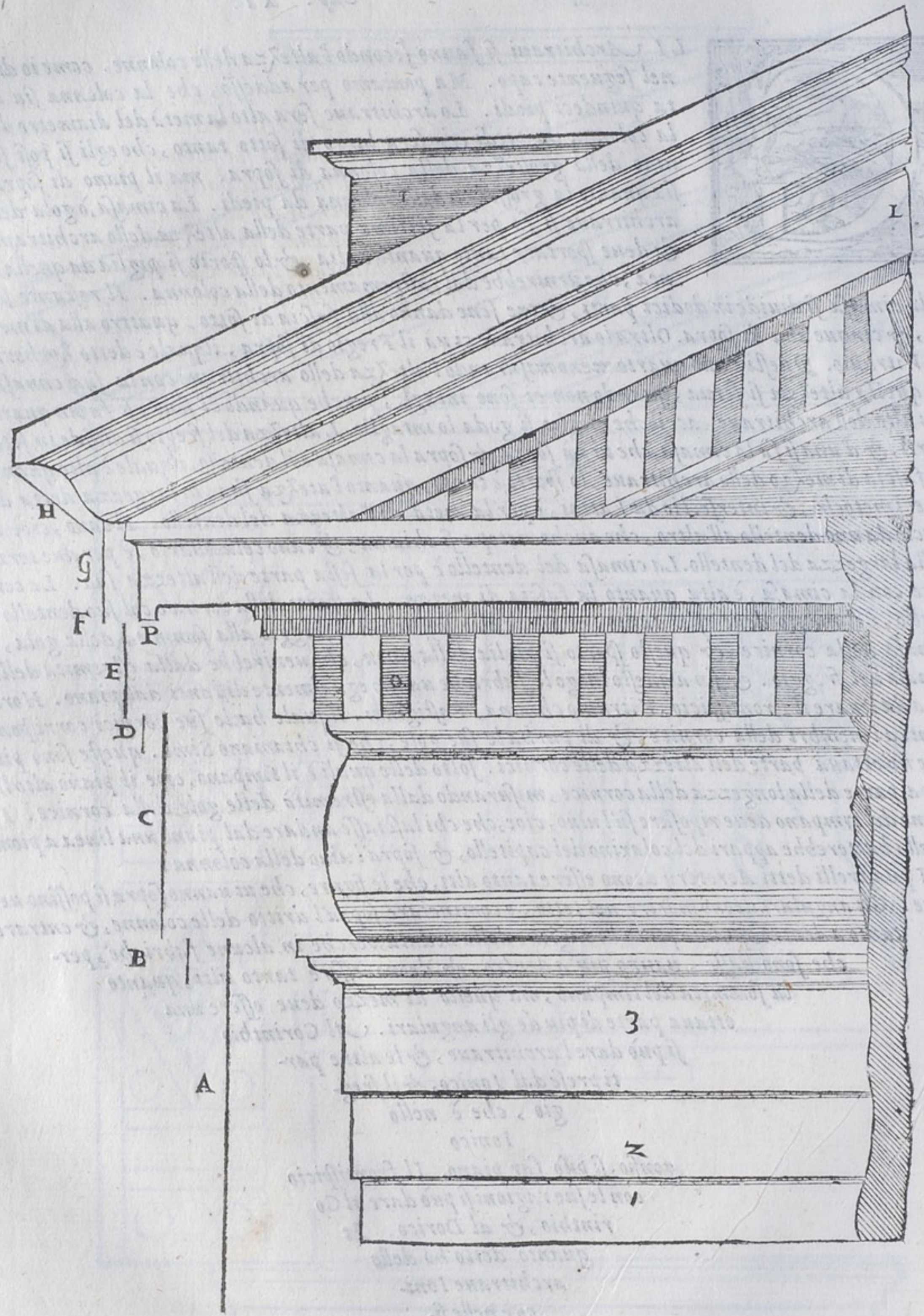

A REGOLE, PER L'ALTEZZA DE GLI ARCHITRAVI ET MODI
di trapportarli d'una grandezza nell'altra. Cap. XII



E le colonne seranno almeno da dodici fin quindici piedi, sia l'altezza dello Architraue per la metà della grossezza della colonna da piedi. Se passerà da quindici a uinti, sia partita l'altezza della colonna in tredici parti, & l'altezza della colonna sia per una di quelle. Se da uinti a 25. sia partita l'altezza in dodici parti e mezza, & d'una parte sia fatta l'altezza dello architraue, Se sarà da uinticinque a trenta di dodici parti della colonna una sia per l'altezza dello architraue. Oltre di questo secondo la rata parte allo istesso modo, dall'altezza delle colonne, deono essere ispedite le altezze degli architraui.

Hora perche spesso puo accadere, che si habbia a trapportare una forma picciola in grande: Io ponerò qui sotto due figure, lequali senza altra dichiaratione, si lascieranno intendere, l'una sarà di architraue, l'altra di colonna canalata, secondo che hà posto il Serlio, nel libro suo della pratica della Geometria.

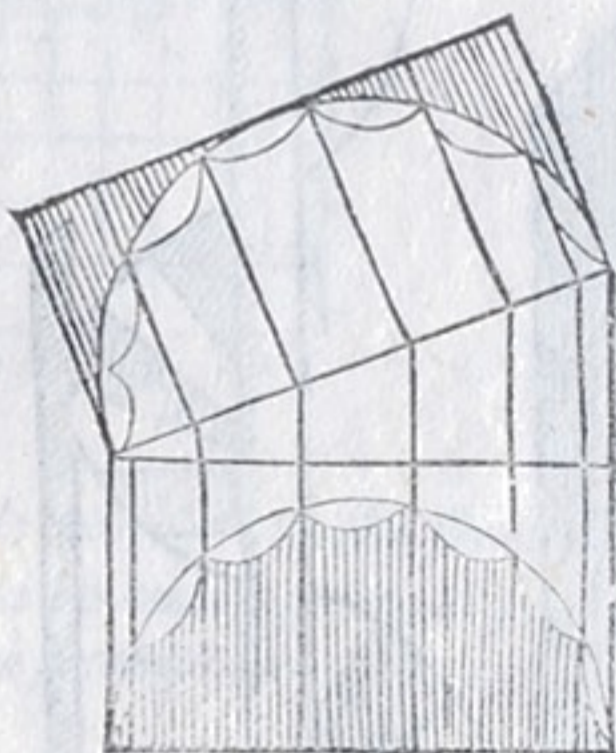
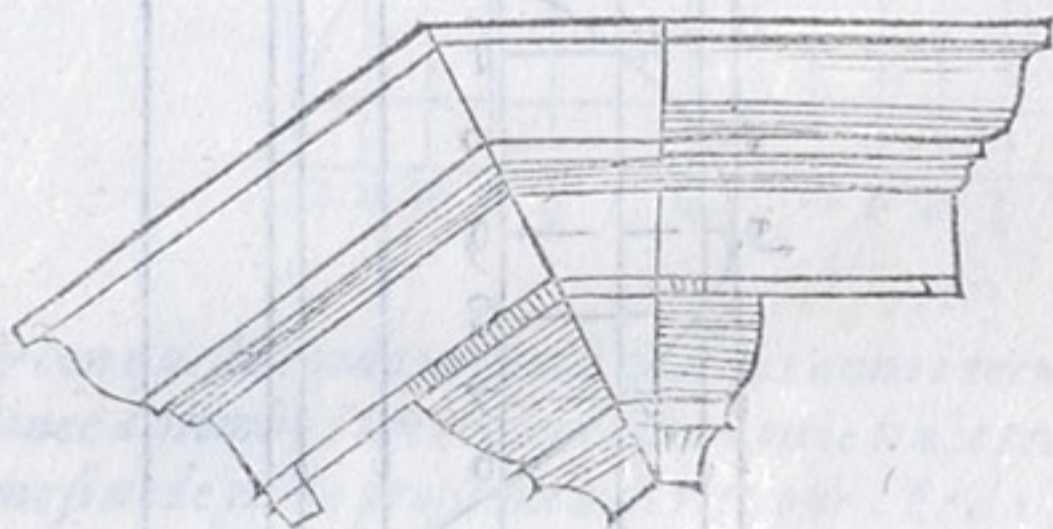

DESCRITTIONE, ET DIGRADATIONE DELLE
scale. Cap. XIII.



A descrizione delle scale non è da esser lasciata a dietro, imperoche bene spesso elle sono la bellezza della Perspettiua, & delle Scene. Questi sono ouero dritte, ouero à lumaca. Io dirò dell'una, et dell'altra maniera & prima delle dritte La ragione delle quali è fatta con la ragione della squadra. Imperoche si come Pythagora ritrouo l'angulo giusto, col ponere tre righe insieme in forma di triangulo, che una fusse tre parti, l'altra quattro & la terza cinque come si uede nella figura seguente, così gli Architetti hanno statuito, che le scale siano ordinate, che la linea dritta di tre parti sia quella, che uenga a piombo dal luogo dell'altezza della scala al piano, & quella di quattro si parta dal piede del parete, & quella di cinque sia il fusto della scala, & la salita, nellaquale si hanno a porre i gradi, come si uede nella figura, doue ogni grado è formato con la istessa ragione della scala, perche l'altezza è di tre, il piano di quattro, & la salita di cinque parti.

tezza della scala al piano, & quella di quattro si parta dal piede del parete, & quella di cinque sia il fusto della scala, & la salita, nellaquale si hanno a porre i gradi, come si uede nella figura, doue ogni grado è formato con la istessa ragione della scala, perche l'altezza è di tre, il piano di quattro, & la salita di cinque parti.

Le lumache sono per essempio descritto con le piante, & se intendeno facilmente poi, che pas- sato hauemo i passi piu difficili.

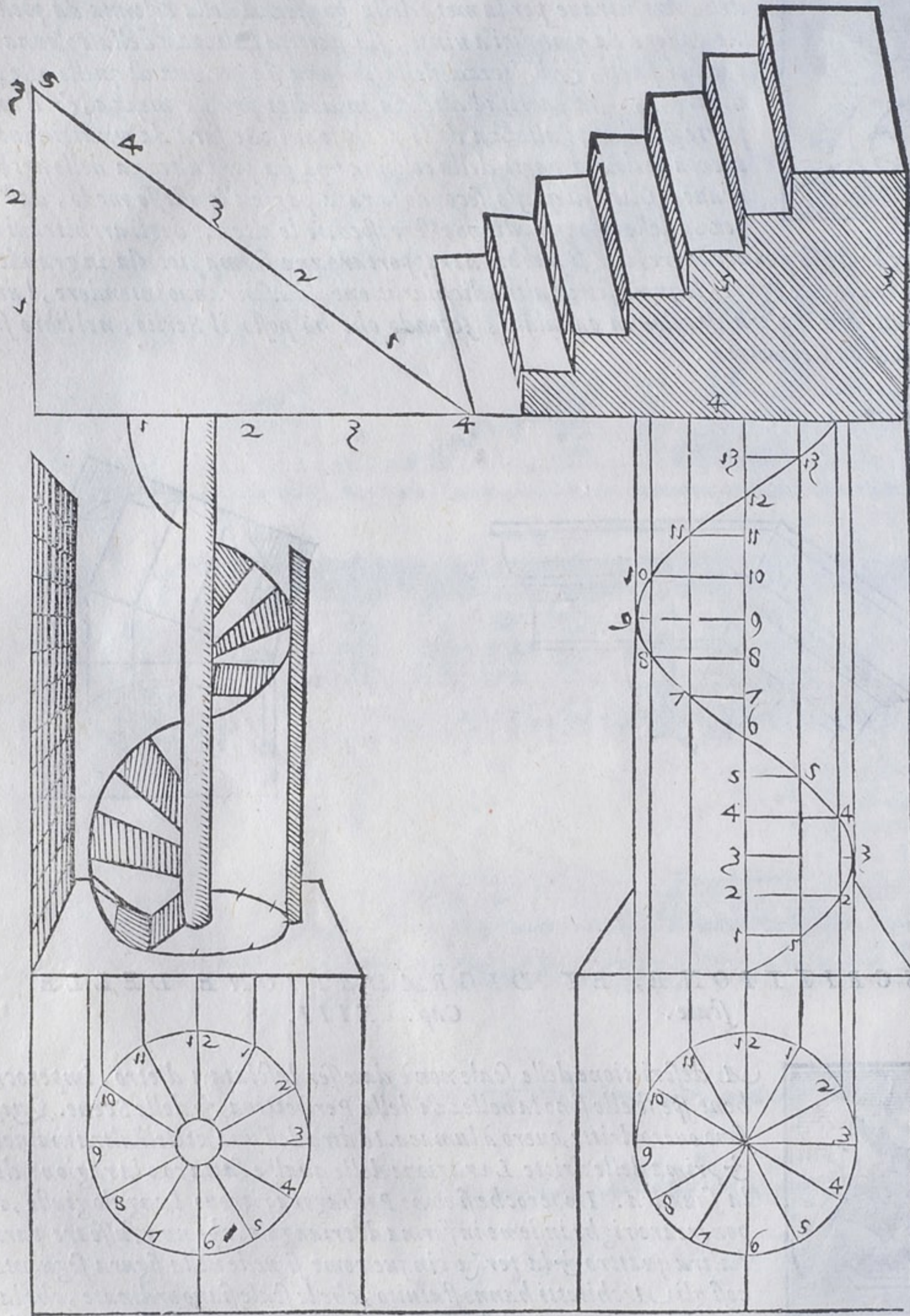

A

DE GLI ARCHI, VOLTI, E PORTE
Cap. XIII.

B



LI archi e volti sieno intieri, ò mezzì, o lunette, o crocciere, o lanterne, e puppole ad elettione di chi uouole, e alla necessità del luogo si fanno, & le loro descrittioni sono facili per le cose antedette. Similmente le porte, & le altre aperture di finestre, o di nichì, & d'altri fori s'intendono, quando le loro piante sono bene intese. Hora io ponerò il modo usitato di pareggiare gli archi, imperoche alcuna fiata può accadere, che egli si uoglia fare un'arco tanto alto, quanto un'altro di maggiore diametro, come si uede nella sottoposta figura, doue l'arco destro è uno semicirculo intiero, ma il sinistro è di maggiore diametro, & l'altezza dell'uno, & dell'altro è eguale. Partirai adunque il diametro dell'uno & dell'altro in parti dodici eguali, o piu se uuoi, & da i punti delle diuisioni tirerai linee dritte a piombo, & doue quelle taglieranno il uolto del semicirculo intiero iui tirerai linee trauerse egualmente distante a i diame-

C

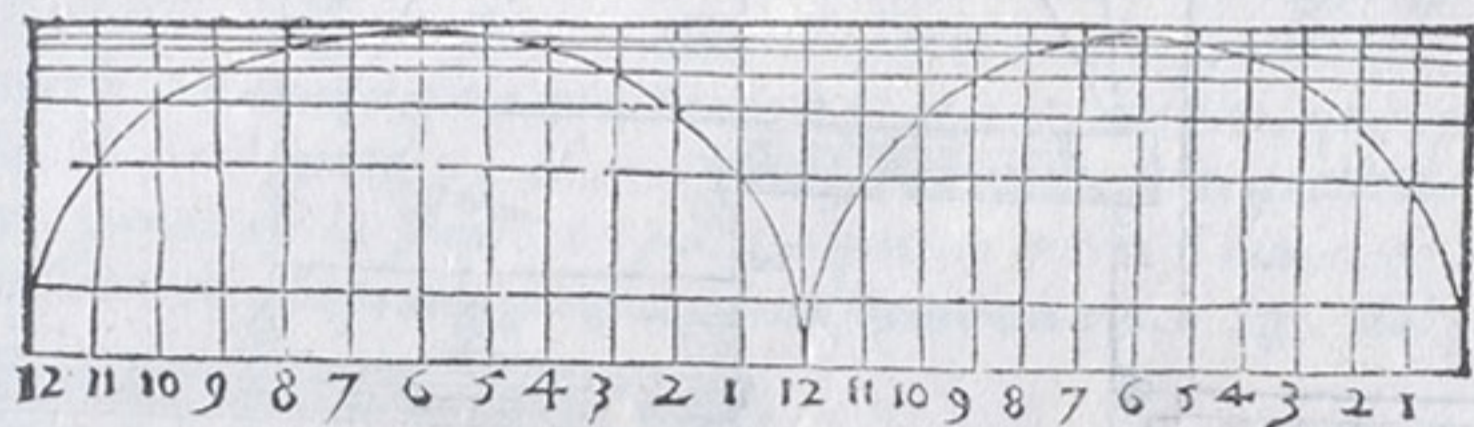

tri, & con questo modo uederai doue saranno i termini del secondo uolto percioche seranno la doue le linee a piombo s'incrocceranno con le linee trauerse. & risponderanno a punto al semicirculo. come si uede nella prossima descrittione. Et dalla figura intiera si comprenderà la ragione de i volti fatti di mezza Palla, detti hemisperij.

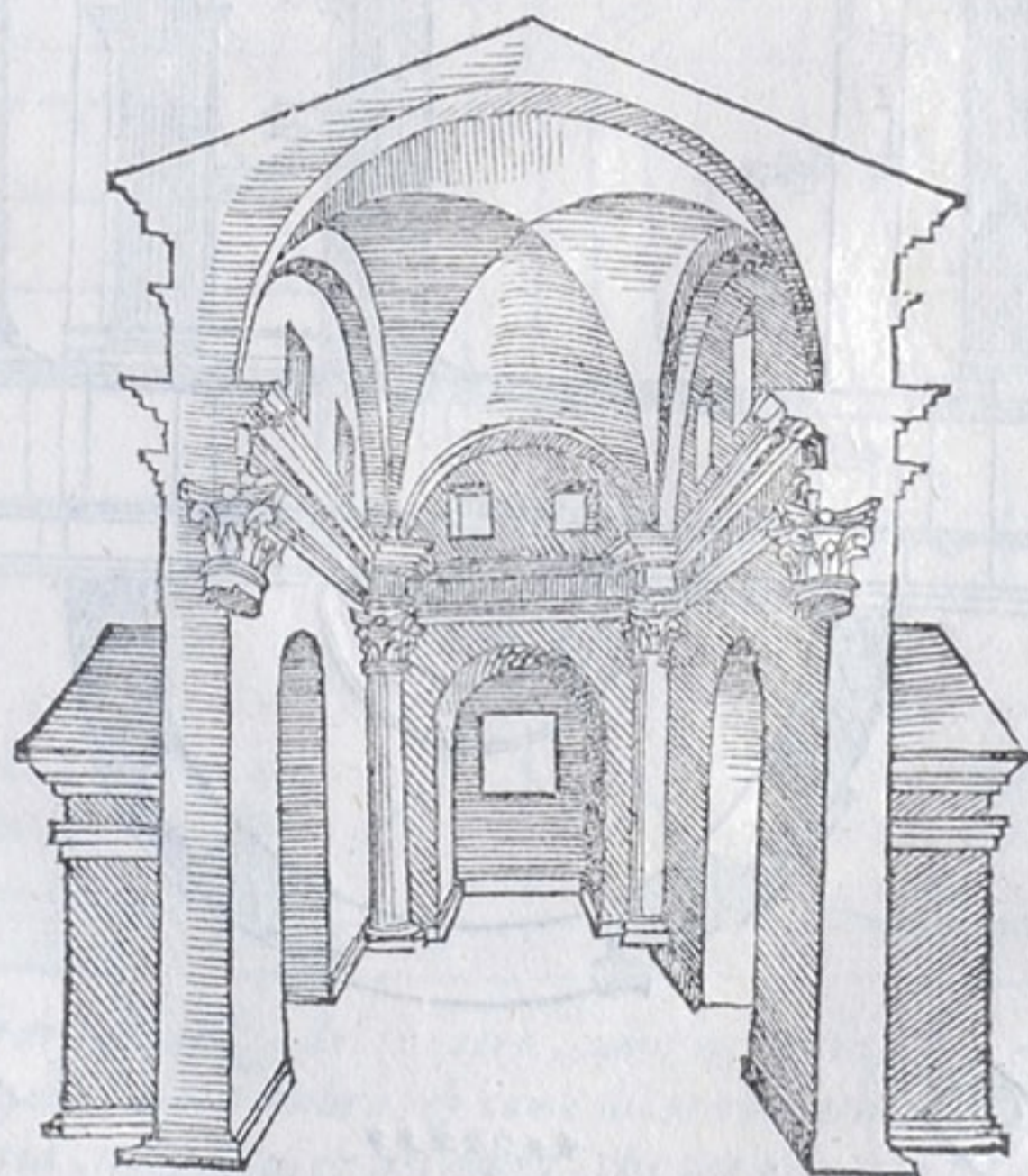

PIANTA ET IMPIE, ET PROFILO DVNO TEMPIO

Cap. XV.



ELLA pianta, & nello impie, & nel profilo del tempio seguente si puo uedere come gli Architetti drizzano le loro fabriche, & come anche si fanno i uolti, & le tribune, però io non mi estenderò in descriuere particolarmente i uolti, percioche & dalle antecedenti maniere & dalle seguenti egli si potrà cauare il modo di fare i uolti, i portichi, & le curuature delle camere.

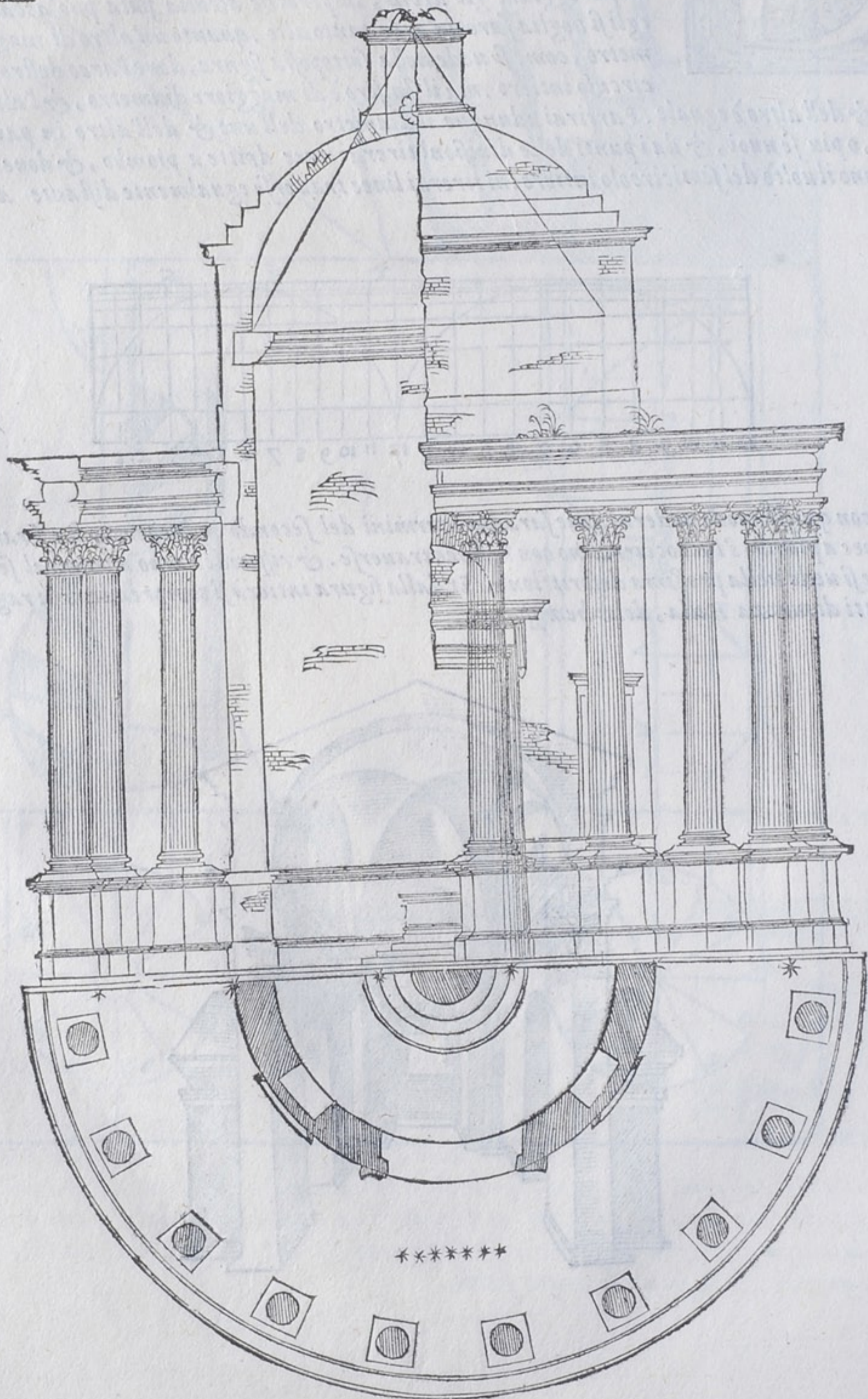

DESCRITTIONE DELLA SCENA TRAGICA.
Cap. XVI.



OC A scrittura ho da ponere nella descrizione delle Scene, solo farò auuertiti quelli, i quali dipingono le Scene, che con grande circospetione pongino il punto, accioche le cose dissegnate non parino ruinare, & accioche seruino lo sito, & l'aparenza naturale, & questo faranno commodamente ponendo l'occhio oltra'l piano della Scene, & considerando la distanza de gli spettatori, & la grandezza de gli edificij. La distanza de gli spettatori è quella, nellaquale stanno ad udi- re, perche non possono stare a uedere in luoghi, che non possino anche udire chiaramente le uoci de recitanti. per questo io non mi sono af-

faticato di ponere altre figure che di scene, che le fatte gia da altri, lasciando a ciascuno il libero potere di farle come piace a loro. Et qui sotto e lo essempio della Scene Tragica. Verò e che Pompeo Pedemonte homo industrioso & pratico s'ha imaginato uno modo di accordare le fabriche delle scene con le pitture de i muri e pareti di modo, che le pitture pareno fabriche, & ciò, che si uole. & il modo e questo. Siala facciata del muro abcd, con uno palco o pulpito (come dice Vitruuio) contiguo c.d.f.g. sopra questo si ha da ponere diuerse case, & tempi in Perspettiua, & farle alte basse, large, e strette, & anche farui strade, portici, poggi, piazze, & tutto quello, che occorerà. Sia dunque fitto uno chiodo nel parete tanto alto, quanto serà l'altezza della linea orizontale, & sia il punto e, al quale si ligera una corda di quelle de i muratori, perche non si condanni. partiscasi la fronte del palco in quante parti si uuole, & hora sia diuisa in 12, parti, sia tirata la corda alla prima diuisione della fronte del palco fg, dal punto e, & ferma-

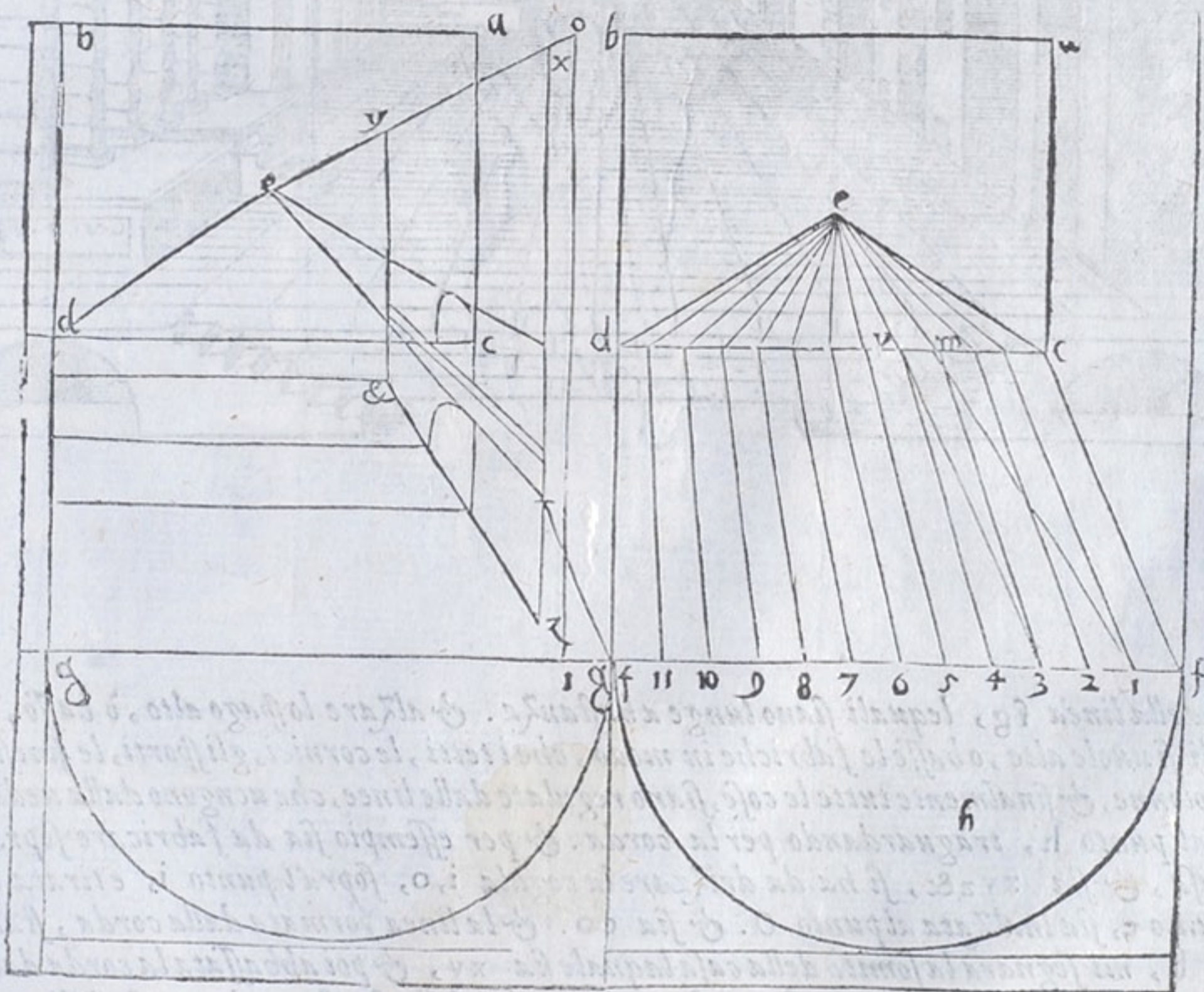

ta la corda bisogna ritirarsi al mezo del teatro, come nel punto h, & guardare la corda tirata & considerare, che ella faccia ombra, & come dicono i mathematici, che fanno gli horologi, la linea della contingentia, nel palco, & nel muro, che per essempio sia emi, si che im, sia nel palco, & me, nel muro, & notare il tutto, & con simil modo sia tirata la corda dallo e, al pun-

to 2, & riguardata dal punto h, farà 2V, nel palco & Ve, nel muro, & così si farà di tutte le G
altre diuisioni, lequali faranno linee comuni sì nel muro, come nel piano. Volendo poi fabrica-
re sopr'al palco, & ponere in Perspettiua, bisogna drizzare alcune regule à piombo sopra le di-

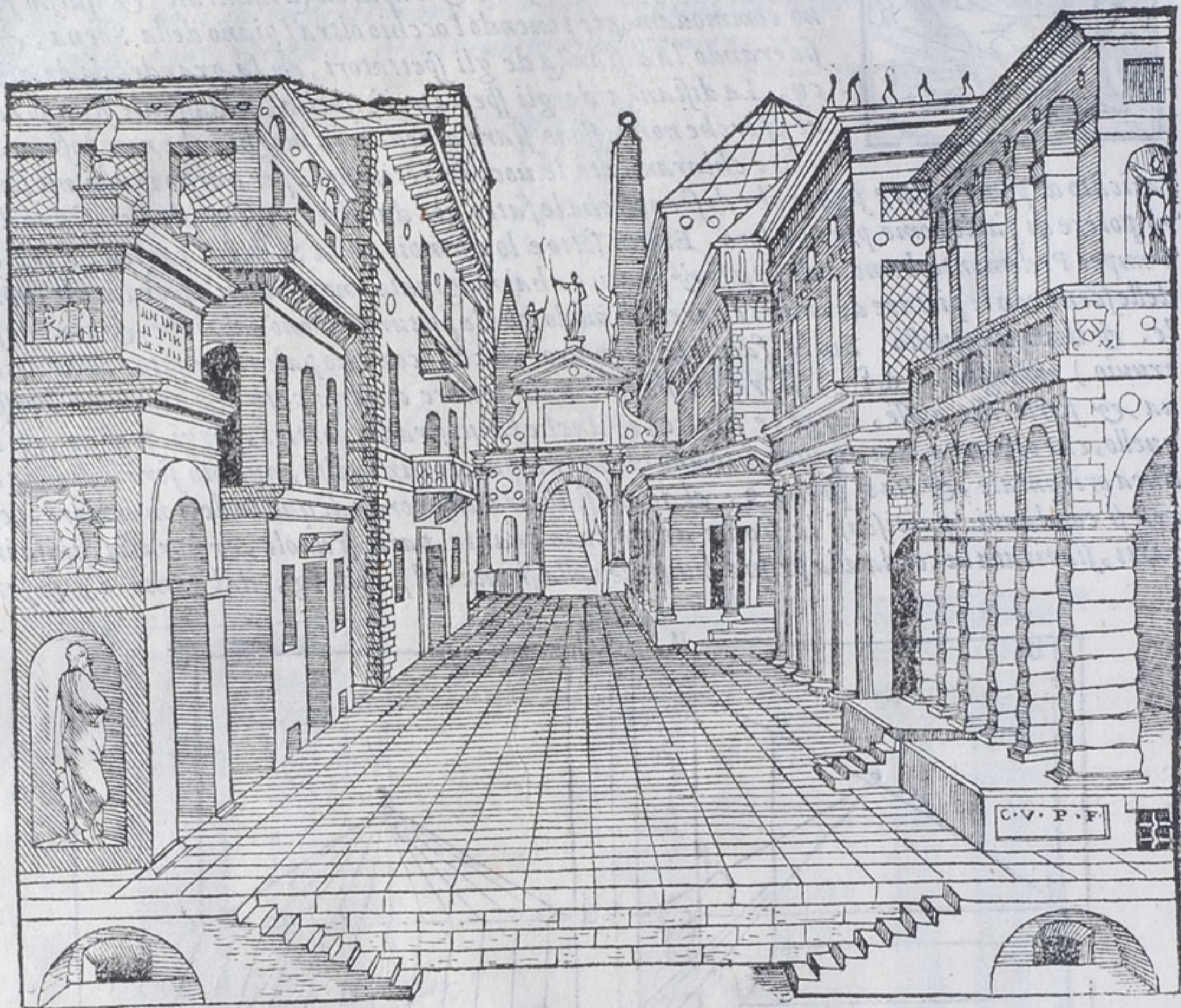

uisioni della linea Eg, lequali siano lunghe a bastanza. & alzare lo spago alto, ò basso, secondo M
che egli si uuole alte, o basse le fabriche in modo, che i tetti, le cornici, gli sporti, le finestre, por-
te & colonne, & finalmente tutte le cose, siano regulate dalle linee, che uengono dalla ueduta, che
si fa dal punto h, traguardando per la corda. & per essempio sia da fabricare sopr'al palco
una casa, & sia xyz&, si ha da drizzare la regula i, o, sopr'al punto i, e tirata la corda
dal punto e, sia inalzata al punto O. & sia eo. & la linea formata dalla corda, standosi nel
punto h, mi segnerà la somità della casa laquale sia xy, & poi abbassata la corda dal tetto al
la determinata altezza delle finestre si fanno i termini delle finestre, & con simiglianti modi si
dissegneranno tutte le altre cose. Come uedi per le figure sotto poste.

Descrittione

DESCRIZIONE DELLA SCENA COMICA.

Cap. XVII.



O essemplio della scena comica dimostra priuati edificij. si come sono le persone, che in quella sono introdotte, però anche di questa sia libera la descrizione a ciascuno, secondo il proposito delle fauole che si hanno a recitare. In questa ci uia menor cognitione della Architettura, che nella Tragica, percioche gli edificij sono di persone priuate, lequali si uanno accommodando meglio, che possono, & con tutto questo è pari la pratica della Perspettiua, rispetto a gli spettatori, & all'apparenza delle cose, & lo essemplio è qui sotto.

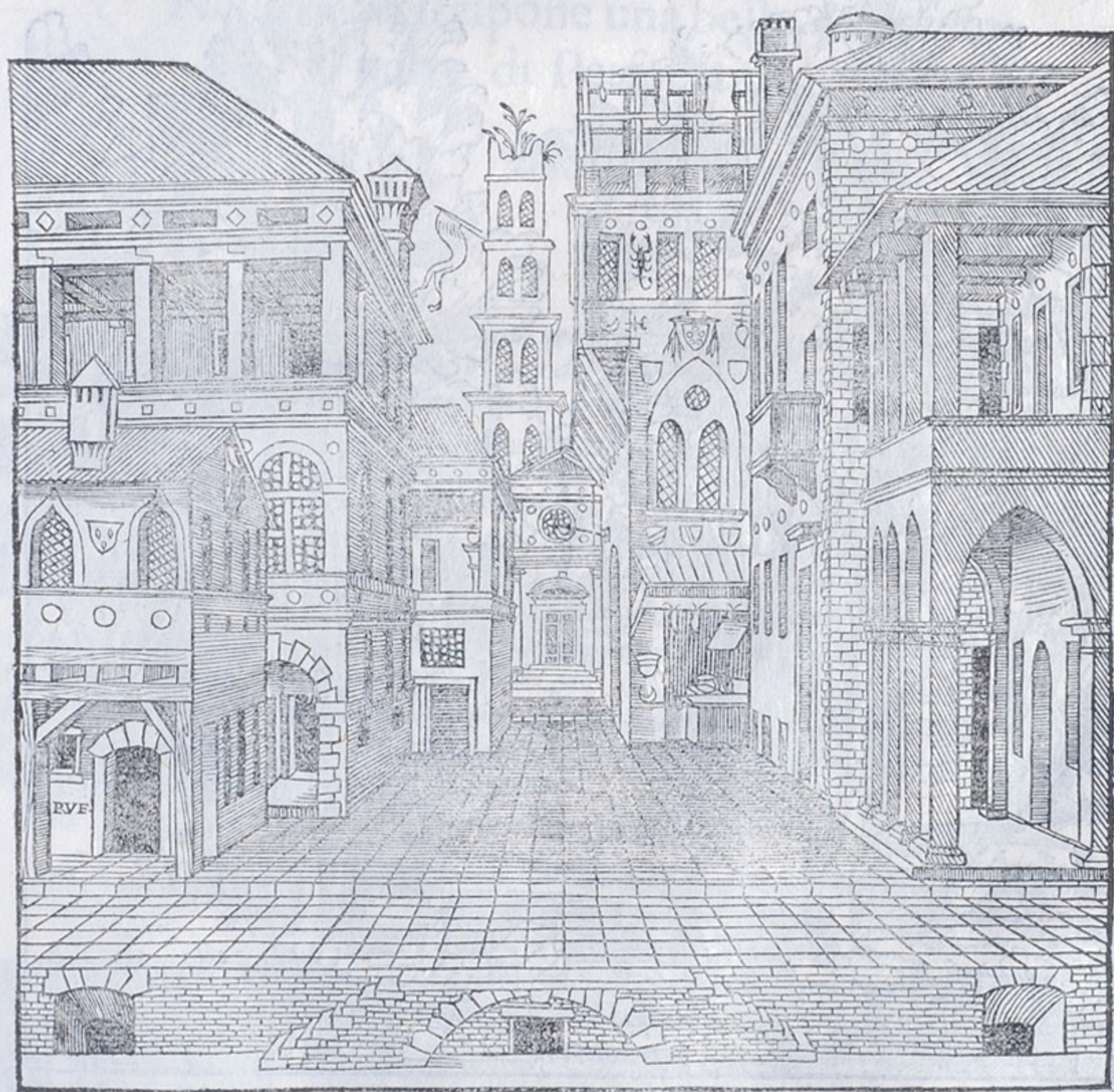

DESCRIZIONE DELLA SCENA SATIRICA.
Cap. XVIII.

A Scena Satirica richiede gran discretione, si perche bisogna hauere la consideratione all'occhio, come nelle altre, si perche gli alberi, le montagne, i paesi, & le capanne, è coperti, che ui uanno sono cose per natura loro indeterminate, & hanno bisogno di molta intelligentia de i lumi, delle ombre, de i lontani, & de gli effetti, che fanno le uedute, però oltra il ponere il punto al luogo suo, & a quello riferire ogni cosa, è necessario intendersi bene de gli effetti naturali, & imitare il uero quanto si può, con i debiti colori. & lo effempio e qui sotto.



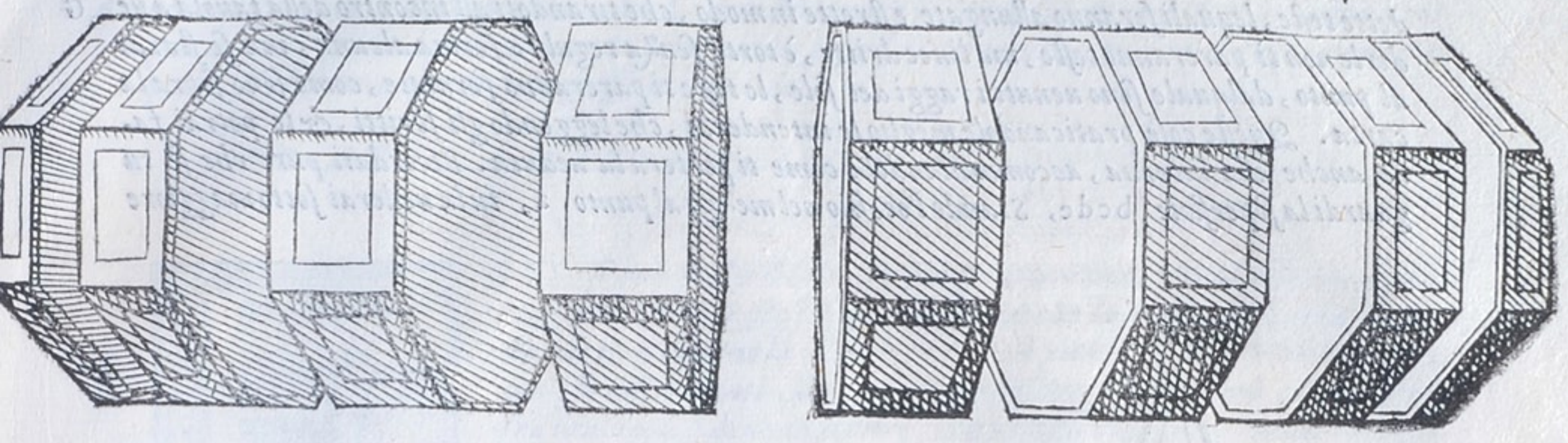

A P A R T E Q V I N T A
 Nella quale si espone una bella, & secreta
 parte di Perspettiua.

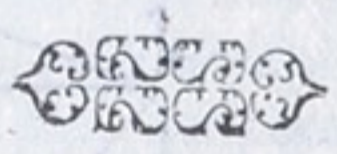

Cap. I.



PESSE volte con non meno diletto, che merauiglia si sogliono uedere al cune tauole, o carte di Perspettiua: nelle quali se non è posto l'occhio di chi le mira nel punto determinato, ci appare ogni altra cosa, che quella, che è dipinta, che poi dal suo punto ueduta dimostra quello, che è ueramente fatto secondo la intentione del pittore, o siano effigie di Principi, o d'animali, o lettere, o d'altro. Questa pratica nasce da quelli principij, che io hò posti nella prima parte, che in questo luogo a me pare di separare questa dimostratione dalle altre parti, per eccitare gli ingegni a ritrouare altre inuentioni. percioche con i principij detti di sopra molti ingeniosi Perspettiui hanno ritrouato di bellissime cose. Altri ingegnandosi di scriuere lettere nelle tauole, che non si possono leggere se non con i specchi, & quasi di rinuerbero, Altri con riflessi di lumi hanno dissegnato horaloggi, Altri usando il mezzo dell'acqua per la rifrattione de i raggi hanno fatto proue merauigliose, ilche non haurebbero potuto fare senza la cognitione della natura, & della proprietá de gli anguli.

PRATICA PRIMA DELLE COSE DETTE
 Cap. II.



IGLIA una carta, nellaquale dipignerai una, o due teste humane, o altro secondo la tua uoglia, & queste punteggierai come se ne uolesti fare uno spoluerio, ma con i punti alquanto grossi, Dapoi piglia la tauola sopra laquale tu uoi riportare le due teste, & fa, che ella sia ben piana, e polita, da capo di questa tauola accommderai la carta punteggiata ad anguli giusti, come la tauola fusse un parete, & la carta un'altro, che si congiugnesse con la tauola, & facesse squadra. poi che hauerai bene accommodata la carta, drizza la tauola col taglio al Sole, secondo l'altezza sua, accioche passando i raggi per li punti della carta, che sono come trauardi, si ueda nella tauola, che i raggi del Sole descrinino le dette

dette teste, lequali seranno allungate e strette in modo, che tirandoti all'incontro della tauola a uederle non ti pareranno teste, ma linee dritte, è torte senza regola e forma alcuna, ma se starai al punto, dalquale sono uenuti i raggi del sole, le teste ti pareranno formate, come sono sopra la carta. Queste cose praticandole meglio le intenderai, che leggendo gli scritti, & le potrai fare anche alla lucerna, accommodandola come ti porterà la ueduta. Ricordati pure che se tu guardi la superficie bcde, stando l'occhio nel mezzo al punto a, tu la uederai sotto maggiore

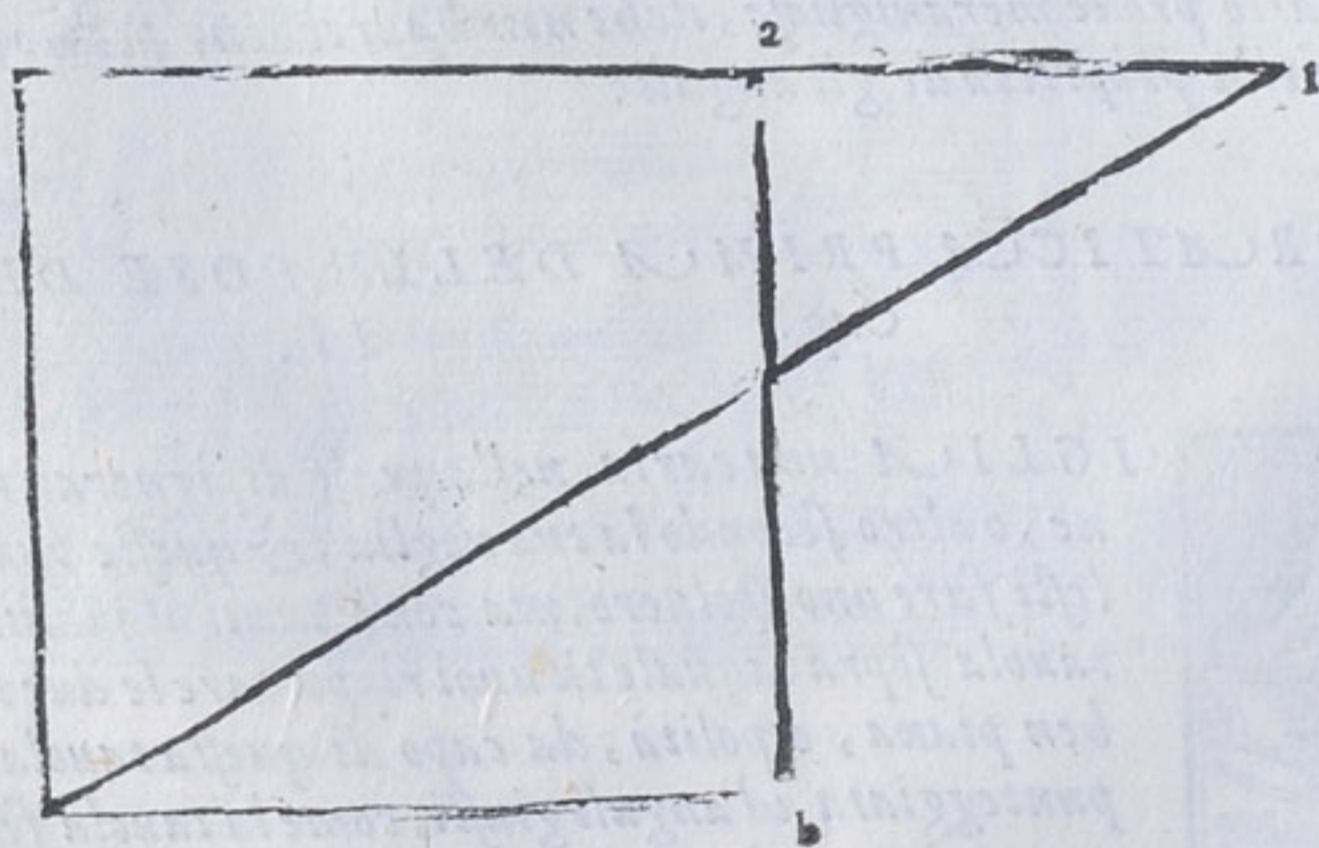
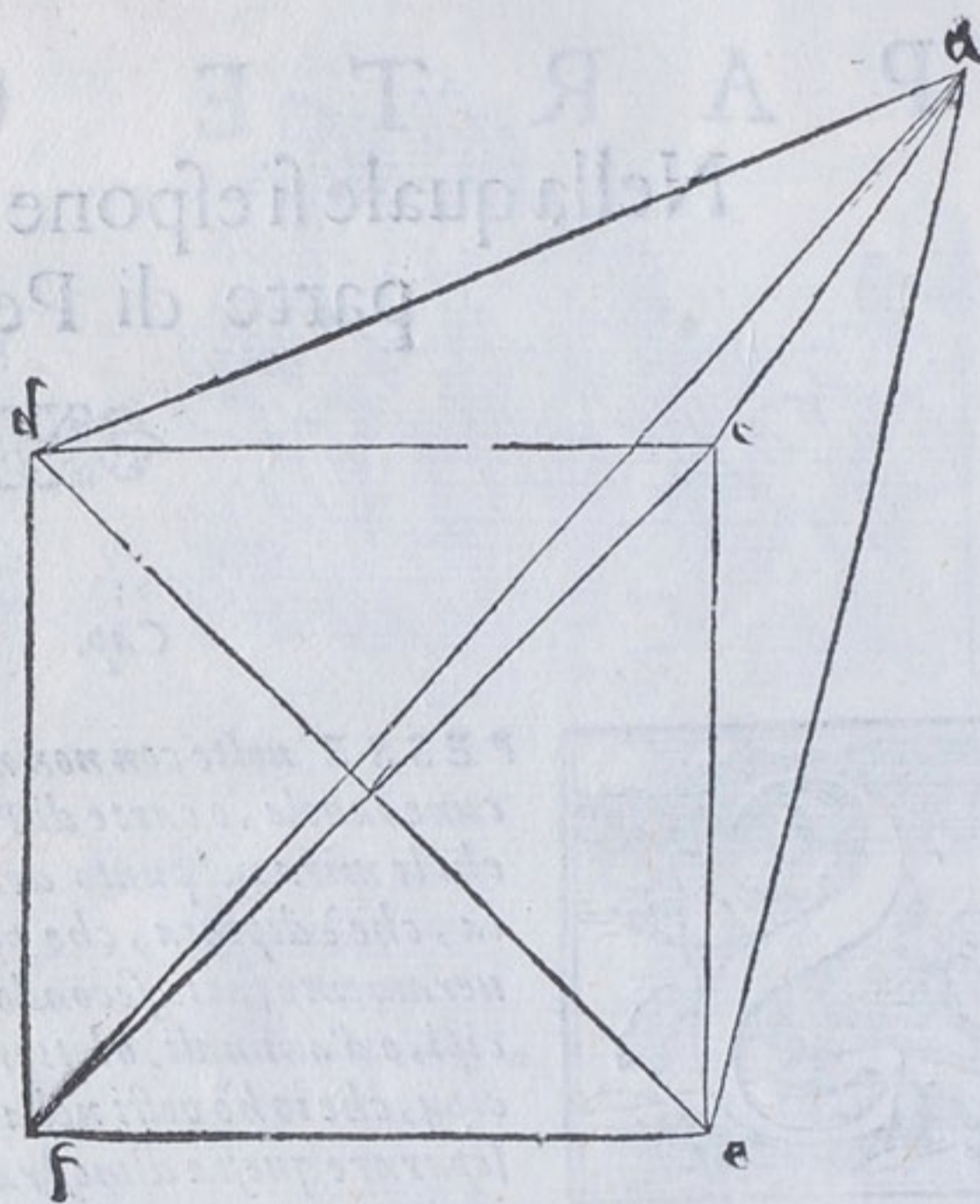
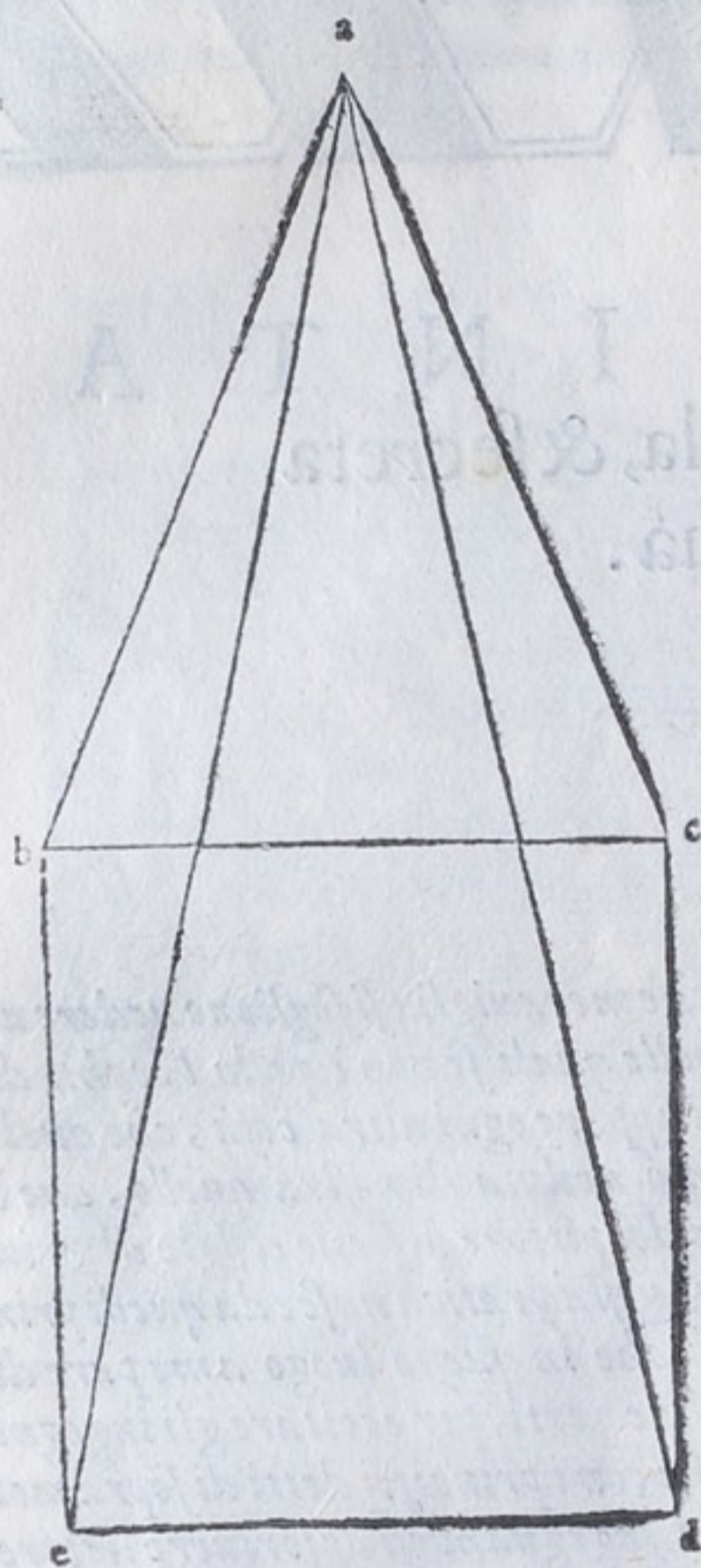

angulo, che se l'occhio stesse al punto d, però la grandezza della superficie ti parerà maggiore in a, che stando in d, egli può esser anche, (come s'edetto) che stando l'occhio piu basso, & nello

A nello istesso piano della superficie *abcd*, non solamente l'angolo si faccia minore, ma due linee parino una, & non si faccia angolo come, nella superficie predetta, se l'occhio fusse, doue e il punto *I*, la linea *ab*, si fa la istessa con la linea *bi*.

PRATICA SECONDA DELLE DETTE COSE.

Cap. III



B

GLI si può senza il Sole, & senza la lucerna, & senza la carta punteggiata, fare le istesse cose, & prima con le regole poste nella seconda parte d'intorno la descrizione de i piani, & de i perfetti. poi con gli instrumenti, de i quali ne ragionerò nell'ultima parte. però frà tanto egli si deue auuertire, che neccessario è per ascondere meglio quello che si dipigne con le predette pratiche, che il pittore Perspettiuo, ilquale hauerà a formare le due teste, ouero altro, sappia adombrare, & con diuersi tratti di penello coprire la pittura, accio che dia una apparenza lontana delle cose figurate, & dimostri paesi, acque, mon-

ti, sassi, & altre cose diuerse da quelle, che sono dipinte. può & deue anche ingannare, tagliando, & separando le linee, che deueno essere dritte, & continuate, perche fuori del proprio punto uedute, non dimostrano quello, che dimostrano al proprio luogo. Ecco lo effempio. la linea *ab*, è separata dalla linea *cd*, & si uederà separata, stando l'occhio altroue, che nel piano, doue sono. Ma se l'occhio serà posto nel piano istesso, amendue si uniranno, percioche non si uederà lo spacio di mezzo. Similmente se farai la fronte d'una figura in uno luogo, & il naso in un'altro, & il mento parimente altroue di modo, che gli estremi di quelle parti s'incontrino come *b*, estremo della fronte, con *a*, principio del naso, & *c*, fine del naso con *d*, principio del mento guardandosi la figura dal debito punto parera, che *b*, sia congiunto con *a*, & *d*. con *c*. doue se l'occhio fusse altroue egli si uederebbe la distanza, & lo spacio tra una parte & l'altra, & non si conoserebbe se la pittura rappresentasse una testa, ma il naso parerebbe una cosa, & la fronte un'altra, è specialmente se il Pittore sapesse nascondere la forma del naso con qualche altra similianza di cosa, facendo ò signendo che quello, che ha da esser naso ci para uno sasso, & la fronte una zolla di terra, secondo, che gli parerà.

C

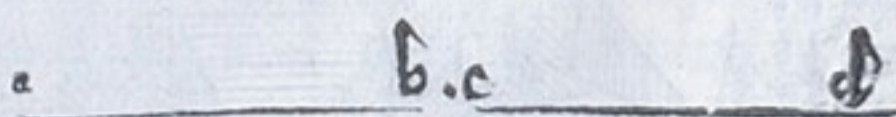

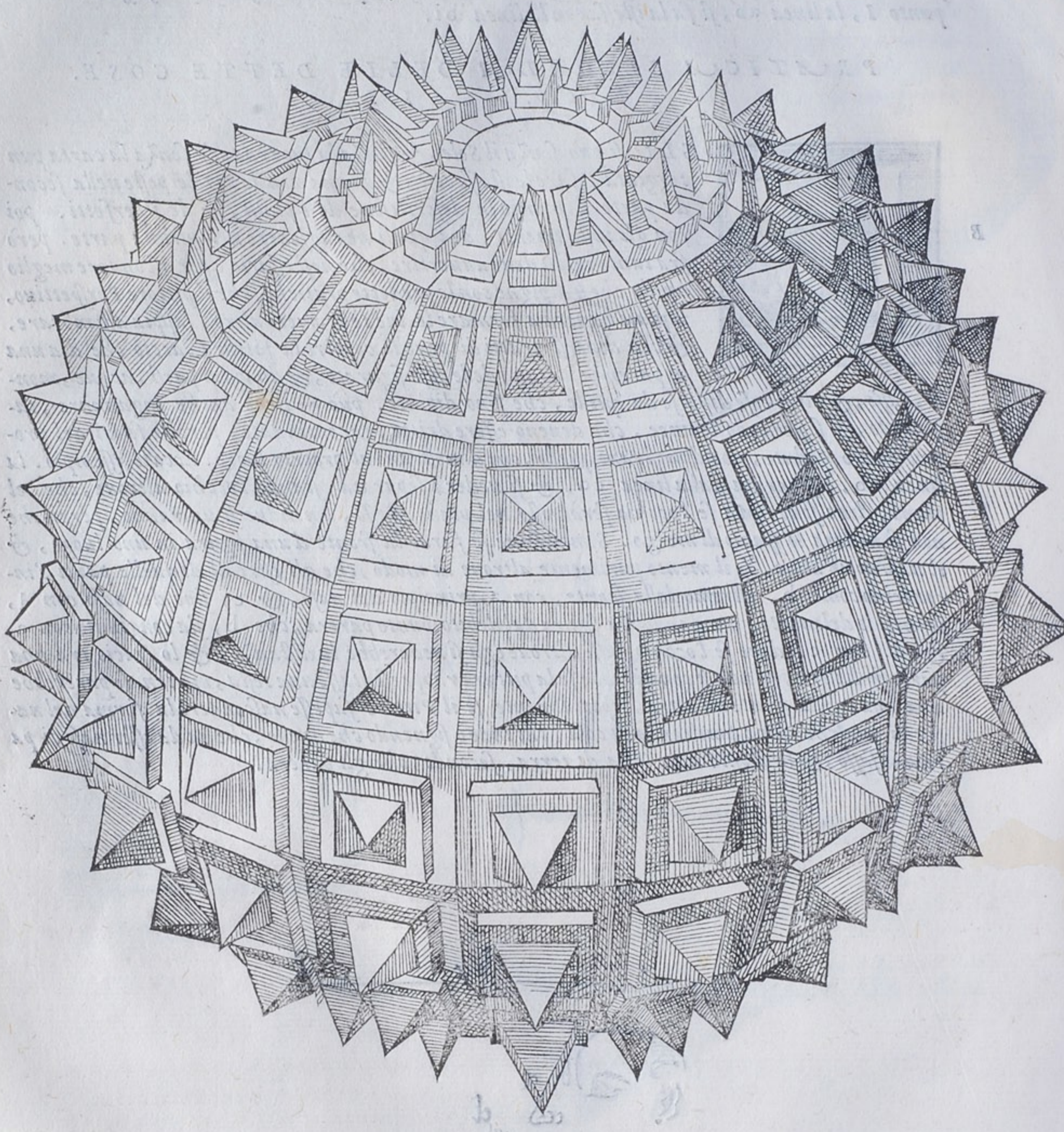

Handwritten scribbles or faint markings at the bottom of the illustration.

P A R T E S E S T A,
Che si chiama Planispherio.



SPIEGATURA, DESCRIZIONE, ET DIGRADATIONE
della Sphera. Cap. I.



BELLA, & ingeniosa, & utile inuentione è stata quella de gli antichi di gettare i punti, & i circuli della sphera ne i piani con proportione, & rispondenza di ragione. imperoche con le dimostrationi di quella sono stati di grandissimo giouamento a gli inuestigatori delle cose celesti. Et perche si sono fondati sopra la Perspettiua a me pare, che sia ragioneuole di dare una parte di questa mia fatica alla pratica di così bella inuentione, però eleggendo quel modo, che piu commodo tra molti è stato eletto, darò ad intendere con essempi, quanto si desiderà in questa materia. Et prima io uenirò alla spiegatura della sphera, si

D come hò fatto nelle descrizioni de i corpi nella terza parte, & se quelli primi cinque corpi sono regolari. molto piu deue essere la sphera, per la sua uniformità, & perche circonscrive gli altri corpi. poi seguitando l'adombratione con le regole precedenti. uenirò alla fine di gettare la sphera nel piano, si come ne insegna Tolomeo nel suo Trattato a questo dedicato.

E La spiegatura adunque della sphera da alcuni si fa in questo modo. Partiscasi uno quadrante di circulo in tre parti con i punti a. d. e. c. & sia tirata una linea tanto lunga, che lo spacio ad, del quadrante, uenti trenta fiate, & sia secondo quello spacio partita la detta linea in parti trenta segnati con i numeri 1, 2, 3, 4, fin'a 30, piglia poi con lo compasso lo spacio di dieci di quelle parti, & posto il piede sopra'l numero 1. si tira un'arco di circulo, ilquale passerà per lo numero 11, Dapoi con la istessa apertura posto il piede sopra'l numero 2, si tira un'arco, ilquale passerà per lo numero 12, & così seguitando si faranno dodici archi. Dapoi restando lo compasso con la istessa apertura, si pone l'un piede sopra 29, & si uanno facendo di mano in mano dodici archi, i quali taglierano i primi, & con quelli faranno certe figure Lunari, & a questo modo hauerai la spiegatura della sphera. Se farai adunque tornare una palla, il cui semidiametro sia come la linea ab, del quadrante della figura 2, tagliando gli auanzi della carta, & accommoderai la spiegatura sopra, hauerai la sphera perfetta con quelli archi rinchiusi, come s'è detto. A questo modo si tagliano le carte de i mappamondi, per accommodarle sopra le palle, & uengono giustissime. Et quando ci fusse in piacere di porui i meridiani, si possono tirare linee drite da uno incrociamento d'arco all'altro in ogni lunetta, come dal punto f, al punto g, Serrata la palla, tutte le punte si uengono ad unire ne i poli, & si

Et si puo segnare ogni circulo della sphaera maggiore o minore, dritto ouero obliquo, come si sia, & diuidendo in gradi una di quelle circonferenze d'archi, come si uede nell'ultimo arco segnato con i numeri 30, 60, 90, & secondo la declinatione del Sole ouero secondo altri rispetti notare i segni del cielo, ouero le parti della terra. I perfetti della sphaera sono alle figure segnate 3, dellequali una ha i due poli l'uno di sopra, & l'altro di sotto, ma l'altra ha uno polo nel mezzo come si uede, & perche in forma piu grande si uedeno meglio le cose, io descriuerò la detta Sphaera piu grande.

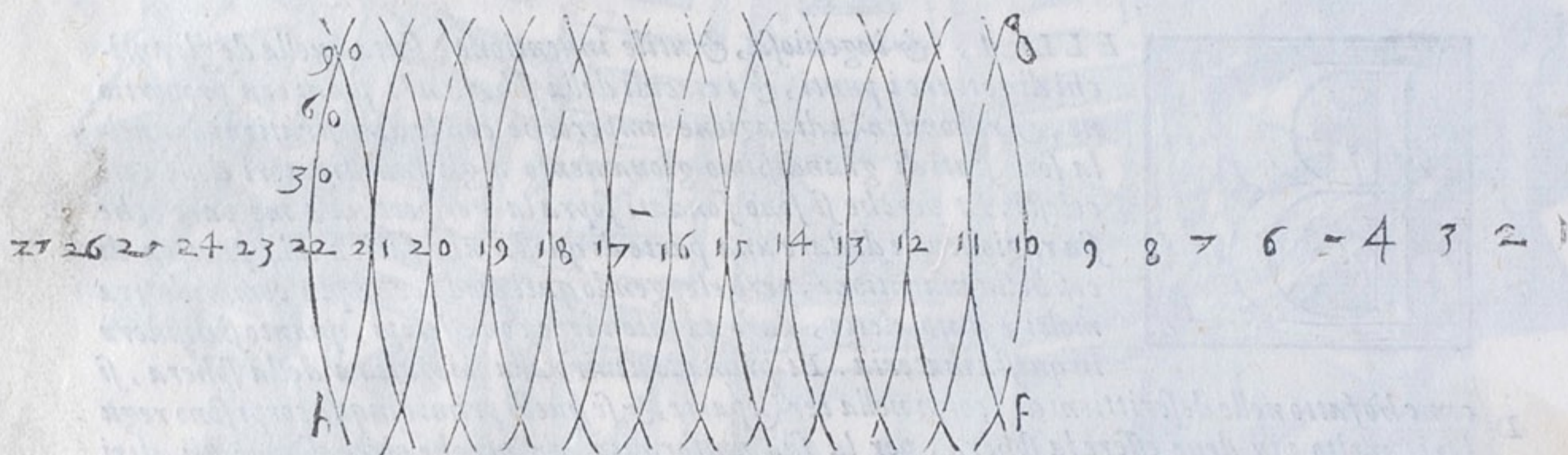
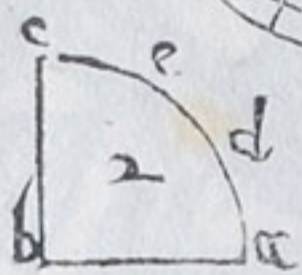
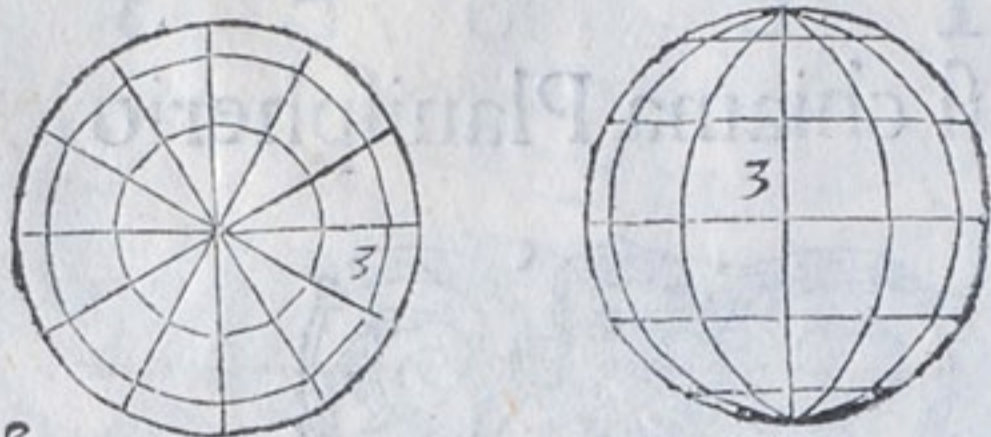

Sia adunque sopra'l centro m , fatto il circulo A , nel quadro 1, 2, 3, 4, & sia partito M per hora in sedici parti con i numeri 1, 2, 3, 4, 5, 6, 7, 8, 9, di sopra & di sotto al punto A . Tirati poi i diametri cadino le linee da ogni punto del semicirculo di sopra alli numeri e punti simili nel semicirculo di sotto, 8, sopra 8, Et sette sopra 7, & cosi il restante, & doue quelle linee taglieranno il diametto A , siano poste le lettere B , C , D , & posto il piede del compasso nel centro m , & allargatolo al punto B , sia tirato il circulo B , & ristretto poi al punto C , sia tirato il circulo C , & finalmente spacio m , & D , sia fatto il circulo D , & se da i punti del circulo A , tirerai le linee al centro m , diuiderai tutti quattro i circuli in sedici parti eguali come si uede nella figura 65, laquale è il perfetto della palla, secondo che il polo è nel mezzo, & da questo si hanno a pigliare le larghezze con la setola, & il compasso, come s'è detto di sopra, nella formatione del Mazzocco. Le altezze ueramente si pigliano dalla istessa palla, che ha i due poli, & con la transportatione de i punti sopra i diametri, & con la istessa pratica de i due compassi si può digradare la Sphaera con i suoi circuli, come si uede nella figura 65. digradata.

Con le istesse ragioni, con lequali si è fatto il Mazzocco con le punte, egli si può ponere la palla, che getti fuori le ponte, ouero, che habbia le sue incassature di quadri, ouero altre cose secondo il uolere del pittore.

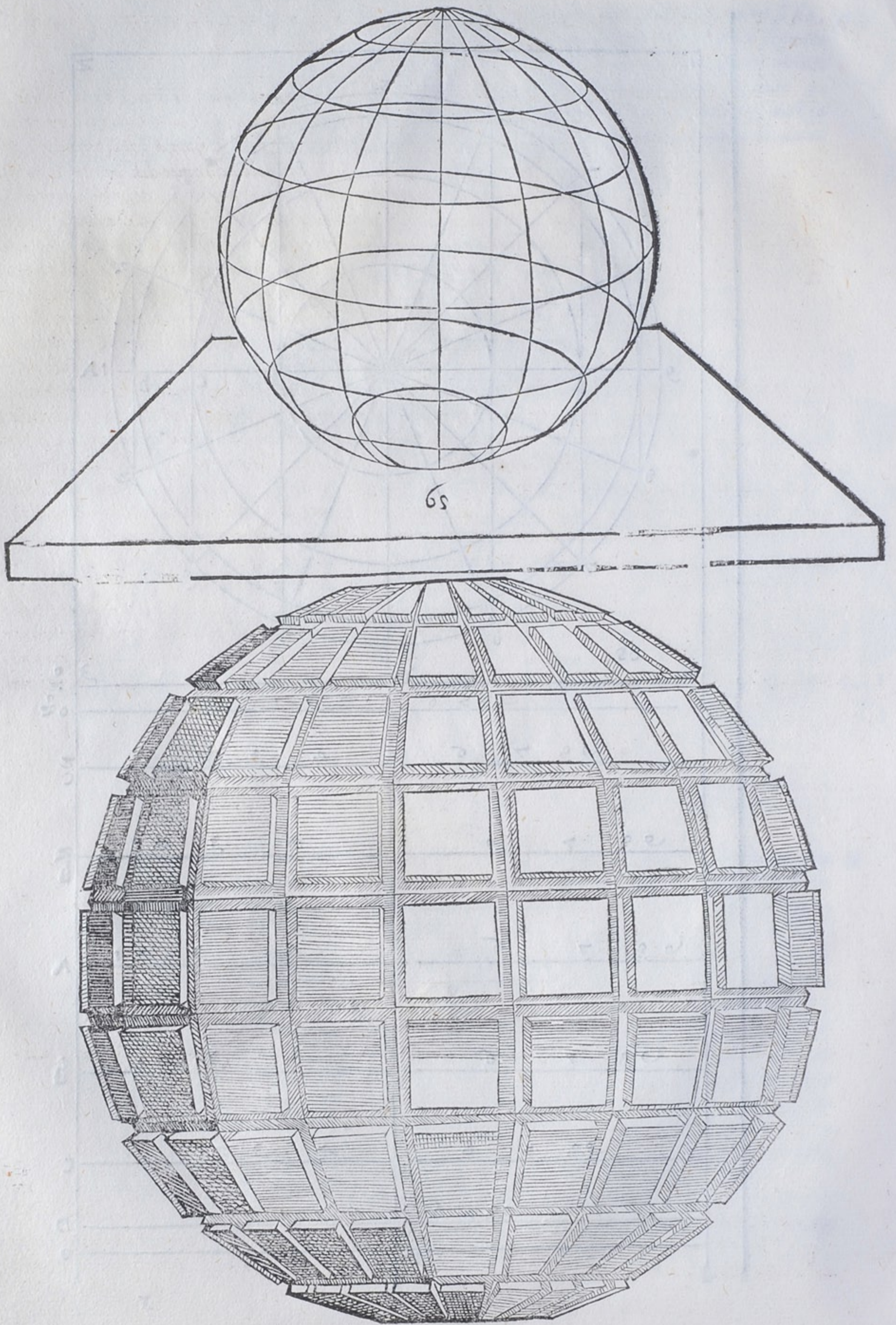

PROIETTIONE DELLA SPHERA NEL PIANO SECONDO gli antichi. Cap. II.



IMAGINIAMO, che l'occhio sia in uno de i poli della Sphera, & sia quello il polo antartico, percioche a i contemplatori del cielo conuiene riguardare quel polo, che si alza sopra l'orizzonte loro, & a noi si leua il polo artico: Guardandolo adunque dal punto O. doue è l'occhio, tiramo una linea dritta fin al punto a, doue è l'altro polo. Questa linea ao, rappresenta il perno, & l'asse del mondo & per hora ci serue anche per diametro d'uno meridiano, ilquale è segnato ao BC. sopra'l centro E, sia tirata una linea trauerfa sopra laquale cada la linea oa, ad anguli giusti, & passi questa per lo punto

a, Questa linea è il piano, sopra'l quale dal punto O, per li punti del meridiano hanno da cadere i raggi della uista, e trapportarsi tutti i punti della Sphera, eccetto il polo, doue è l'occhio o, perche l'occhio non uede se stesso, & (come hauemo detto nella prima parte,) l'angolo della contingentia non cade sotto la ueduta: ne altro si disciue nel detto piano se non quello, che è nella superficie caua, ò conuessa della Sphera, non hauendosi consideratione alla profondità di quella.

Siano adunque nel meridiano o B a c, tratti i diametri de i circoli egualmente distanti. L'equinottiale BC, il tropico del Capricorno ef, Il tropico del Cancro gh, Il diametro del circolo antarico ik, & dell'artico lm, Egli bisogna riportare i diametri di questi circoli egualmente distanti sopra'l piano dac, accioche poi formando sopra ciascuno diametro il suo circolo rispondente egli si rappresenti i detti circoli nel piano con tale proportione, che rispondino a i circoli imaginati della sphera nel sito, & nell'ordine loro. Partinsi adunque dall'occhio o, i raggi, & passino per gli estremi punti del diametro dello equinottiale B, & C, & peruenghino fin' alla linea del piano ne i punti n, & p, Dico che np, serà il diametro dello equinottiale gettato nel piano, però se piglierai lo spacio an, & secondo quello formerai uno circolo, hauerai trapportato l'equinottiale nel piano. Et se uuoi riportare i tropici farai medesimoamente passare dall'occhio o, per gli estremi diametri loro e, f, & h, g, i raggi nel

D

E

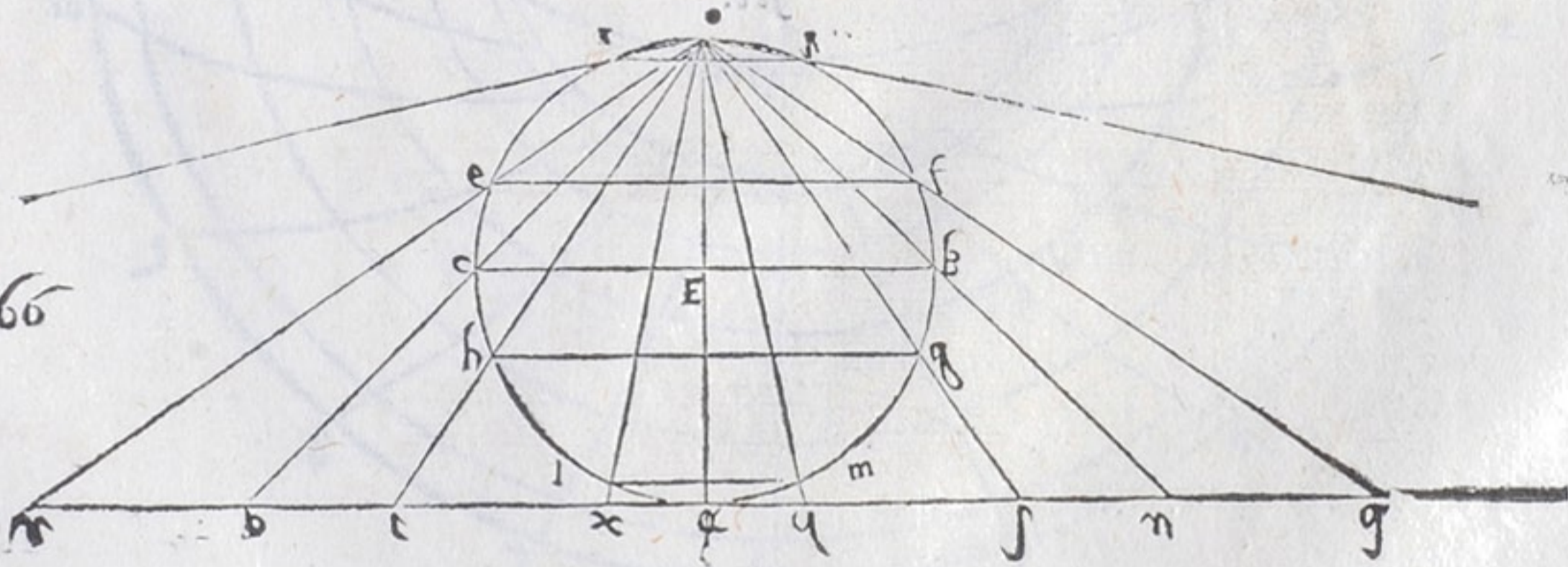

F piano ne i punti qr, & st, doue il diametro del tropico del Capricorno serà rq, & quello del Cancro st. Se adunque sopra il medesimo centro, sopra'l quale hai tirato l'equinottiale, tirerai ancho i tropici, formerai nel piano i detti circoli, & con la istessa ragione trapperai il circolo antartico,

lo antartico, & il circulo artico, i quali circuli si chiamano polari, perche sono uicini a i poli, & perche in quelli sono i poli del Zodiaco. Et se nel meridiano $o B a c$. ponerai i diametri de gli altri circuli egualmente distanti, che sono i circuli de i segni del Zodiaco, secondo le loro declinationi, potrai da quelli con i raggi, che dall'occhio alla linea del piano passeranno per li loro estremi, trapportare i diametri, & i circuli predetti come si uede nella figura 71.

Ritrouato, che hauerai i diametri de i circuli egualmente distanti sopra la linea del piano, uolendo trapportare i circuli predetti nel piano, farai sopra'l centro a , uno circulo di tanta grandezza, che'l suo diametro sia dal punto q , al punto r , della figura 66, E. & questo serà il circulo del Capricorno, similmente nel sopradetto centro a , farai uno circulo egualmente distante al circulo del Capricorno, il cui diametro sia, quanto è lo spacio dal punto x , n , al punto p , della figura 66, E, & per fare il circulo del Cancro, farai sopra'l centro a , predetto uno circulo il cui diametro sia la linea st , della figura 66, E, & a questo modo hauerai i circuli dell'uno & l'altro tropico, & dello equinottiale. & se uorrai dalla figura 71, cauare gli altri circuli egualmente distanti, & riportarli sopra'l centro a , come hai fatto de i tre primi, lo potrai fare commodamente, come si uede nella figura 71, laquale partirai in quattro parti con due diametri bc , & de , Auuertendo, che nella figura 71, il disegnatore l'ha fatta alquanto maggiore di quello, che si è pigliato dalle figure 66, E, & 71, & questo dico, perche chi legge non prenda errore.

Quiui chiaramente si uede, perche ragione il tropico del Capricorno sia riportato maggiore dello equinottiale & dell'altro tropico, imperoche essendo il tropico del Capricorno piu uicino all'occhio egli si uede sotto anguli maggiori de gli altri circuli, & consequentemente ci pare maggiore, & però il circulo del polo antartico, benchè egli sia de i minori, però gettato nel piano si allarga molto piu de gli altri, come si uederebbe nella figura 66, E, se la carta lo patisce.

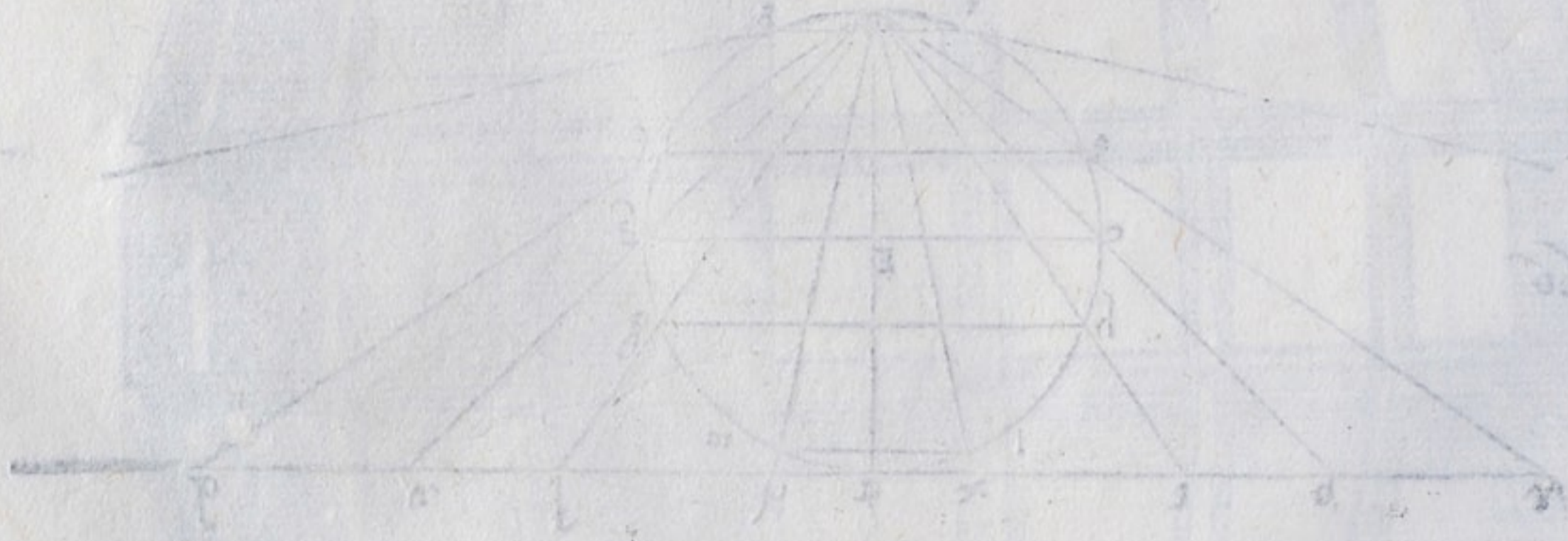

Il piano nel punto q , & r , dove il diametro del piano del Capricorno, & del Cancro se uolueri sopra'l centro a , per il quale si uede il equinottiale, & anche i tropici, formerai nel piano i circuli, & li rapporterai sopra'l centro a .

COME SI FACCIANO LE PROIEZIONI DEI CIRCVLI

Cap. III

colpato.

LA LINEA E' la rappresentazione di un cerchio obliquo al piano tangente...

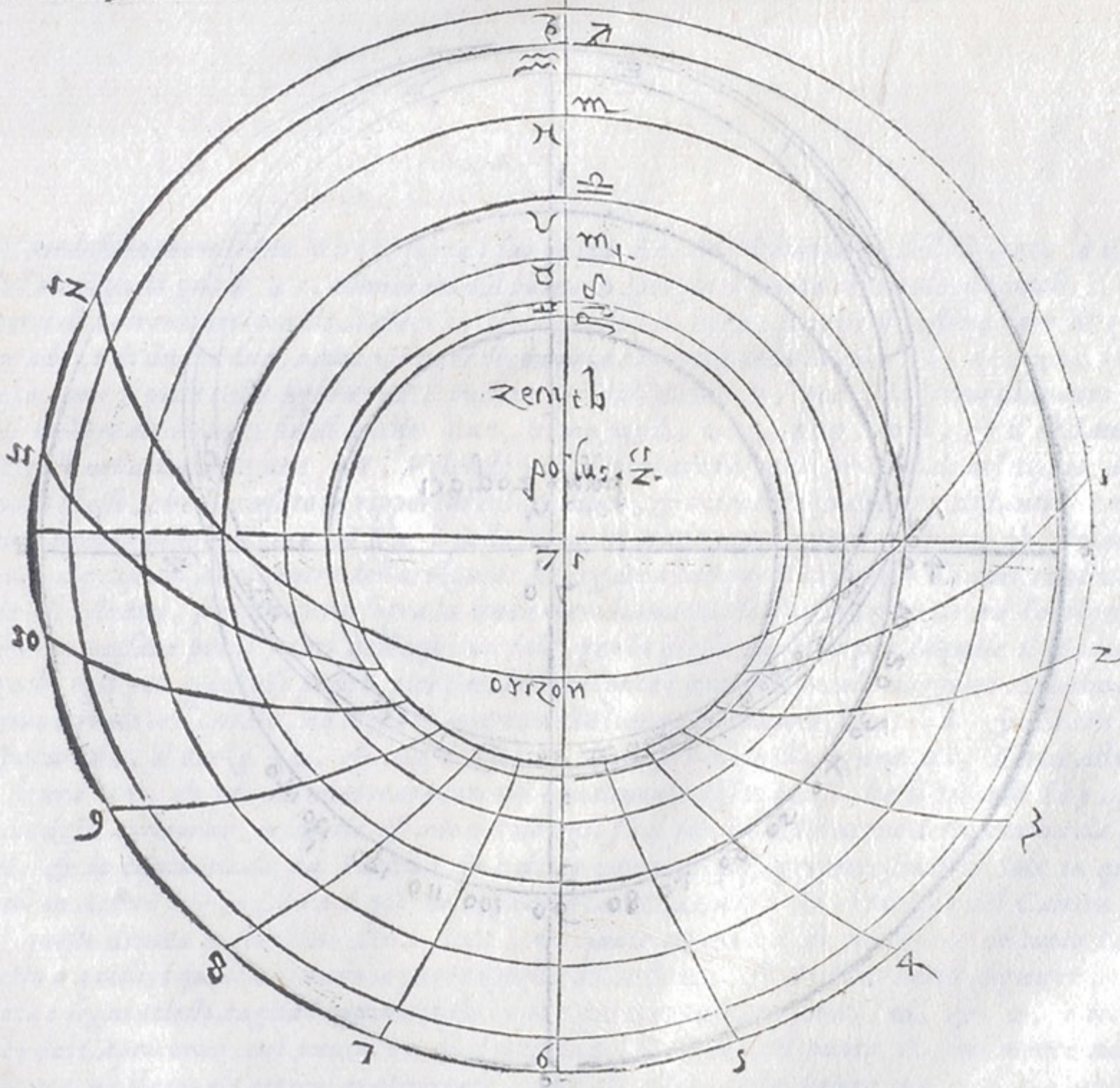
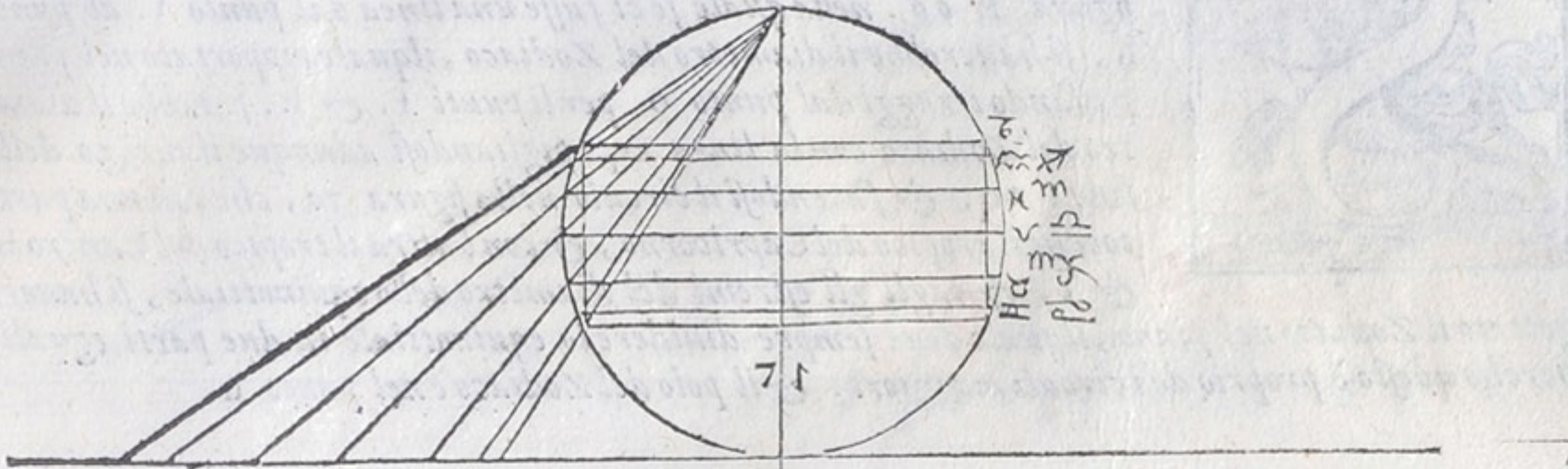

È così in questa regione si portano gli orizonti. Et si considerano i due orizonti...

COME SI FACCIA LA PROIETTIONE DE I CIRCVLI
obliqui. Cap. III



SIMILMENTE si riportano i circuli obliqui al piano come sono gli orizzonti, il Zodiaco, & altri, come per essempio si dimostra nella figura E 66. nella quale se ci fusse una linea dal punto f. al punto h. si hauerebbe il diametro del Zodiaco, ilquale riportato nel piano passando i raggi dal punto o. per li punti f. & h. farebbe il diametro del Zodiaco con la linea tq, pigliandosi adunque il mezzo della linea tq. & facendosi il circolo nella figura 70, che con una parte tocchi il tropico del Capricorno, & con l'altra il tropico del Cancro b, & f, & tagli gli estremi del diametro dello equinottiale, si hauerà gettato il Zodiaco nel piano, ilquale deue sempre diuidere lo equinottiale in due parti eguali. perche questo è proprio de i circuli maggiori. & il polo del Zodiaco è nel punto u.

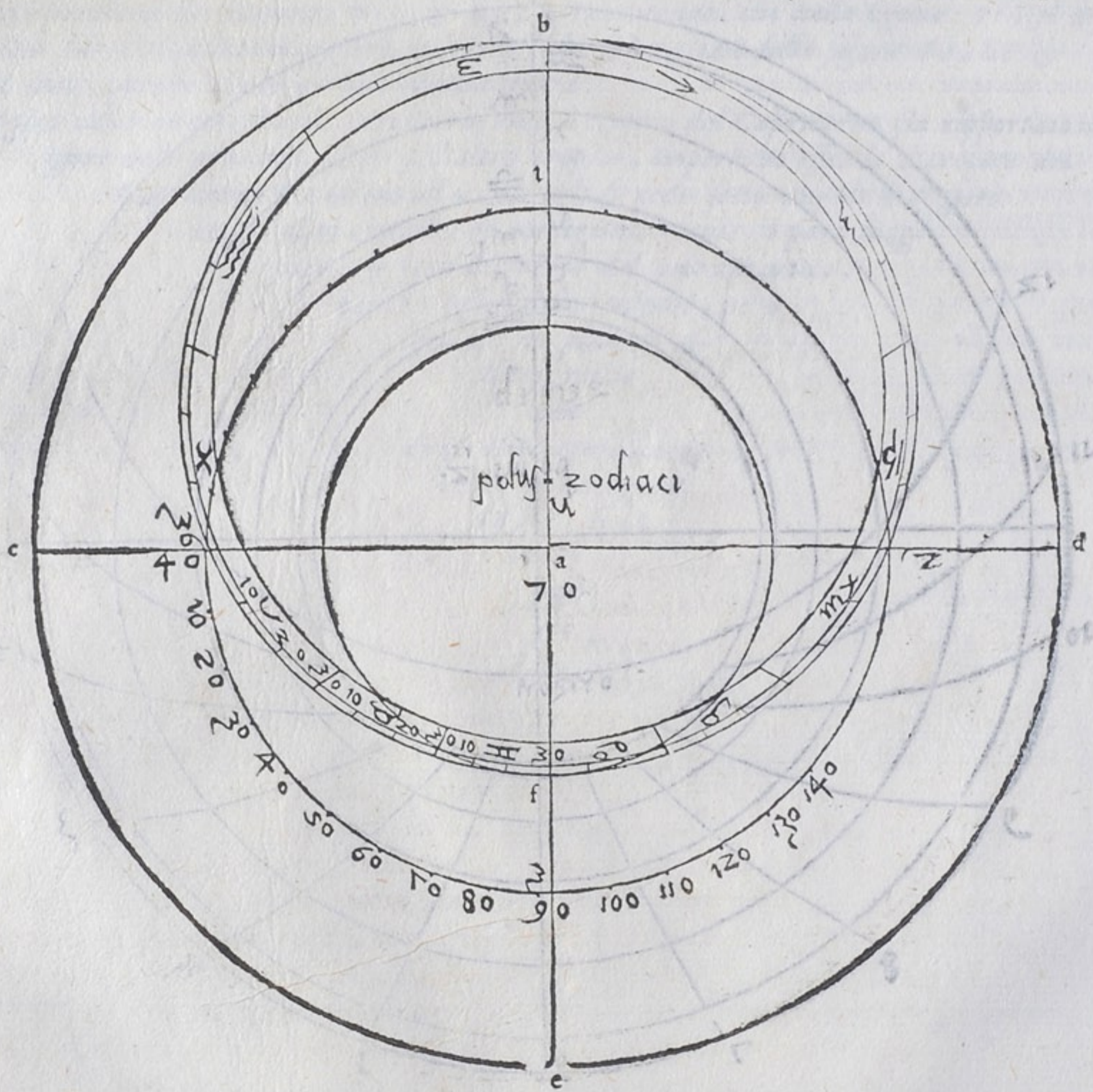

Et con la istessa ragione si riportano gli orizzonti, & i circuli orizzontali detti Almicantarath **M** dagli Arabi, & sono circuli egualmente distanti all'orizzonte, i quali uanno scemando di grado in grado, fin' al punto, che ci sopra stà, detto Zenith, ouero punto uerticale, come per essempio si dimostra nella figura 68.

Sia il

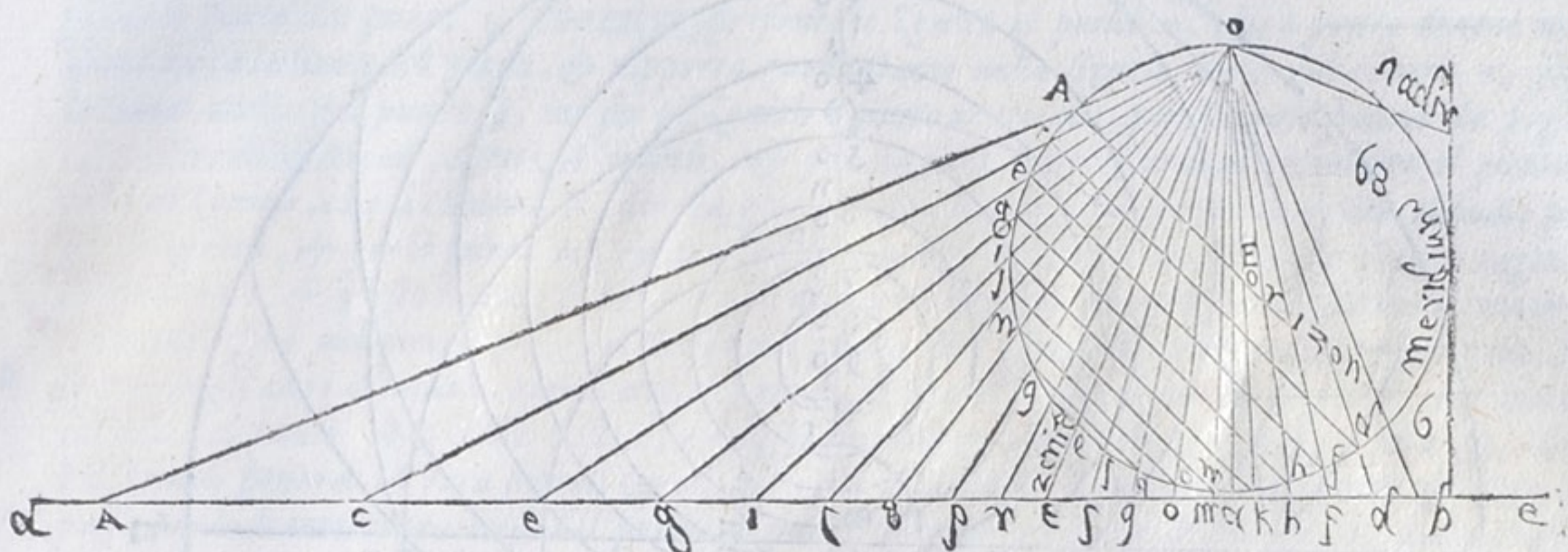

- C** Sia il medesimo meridiano $obac$, sopra'l suo piano de , Sia il diametro dell'orizzonte AEB , secondo l'altezza di gradi 45 . numerati dal punto o . poi sia il punto uerticale, o Zenith i , & i diametri de i circuli orizzontali di dieci in dieci gradi per hora, perche si possono fare di grado in grado, o di due in due, o come ci pare secondo la capacita della tauola id , ec , gh , im , & il resto come si uede nella figura 68 , passino poi dall'occhio o , per gli estremi diametri de i circuli orizzontali i raggi fin'al piano dac , come oad , oic , oeg , oli , & il restante, come si uede nella detta figura 68 , Volendo poi riportare i circuli orizzontali nel piano, usurai il modo istesso, che hai usato in riportare il Zodiaco, & i circuli egualmente distanti. Imperoche il diametro dello orizzonte AEB . è nella linea del piano tanto, quanto lo spacio db . nel mezzo della quale distanza è il centro dell'orizzonte: Allargato adunque il compasso da quel centro all'uno de gli estremi, si riporterà sopra la linea meridiana quello spacio, & si tirerà l'orizzonte, il quale deue passare per li punti dell'equinottiale, per la istessa ragione per laquale il Zodiaco passa ancho egli per gli istessi punti, cioè perche l'orizzonte è uno de i circuli maggiori. Similmente il primo circulo orizzontale, ha il suo diametro nella linea del piano lo spacio cd . & l'altro ha il suo spacio ox , il terzo gh , & così il restante, come si uede nella figura 68 , Farai adunque la figura 67 , & prima metterai i circuli egualmente distanti, si che il circulo $lz3$, sia il tropico del Capricorno, nelquale essendo il Sole egli fa il solesticio del uerno detto bruma da gli antichi: & lo equinottiale sia $lmno$. & è detto equinottiale, perche essendo il Sole in quei segni cioè in Ariete, & in Libra il giorno si pareggia con la notte: Et il tropico del Cancro sia pqr . questi dinota lo solesticio della state, nel quale tempo è il di maggiore di tutto l'anno rispetto a quelli, i quali habitano la parte opposta all'australe. Il Zodiaco detto, signifer, perche porta i segni celesti, taglia l'equinottiale in due parti eguali ne i punti m , & o , e tocca il tropico del Capricorno, nel punto e , & il tropico del Cancro, nel punto r . similmente nella detta figura u'è il circulo artico, trapportato, come gli altri, dalla figura 66 , & ui è anche l'orizzonte mbo , che passa fin' alla circonferenza del tropico del Capricorno dall'una, & l'altra parte: & ci sono finalmente i circuli ouero gli archi orizzontali d . f . h . k . m . & il resto di dieci in dieci gradi, sin a 90 , doue è il Zenith, o punto uerticale.

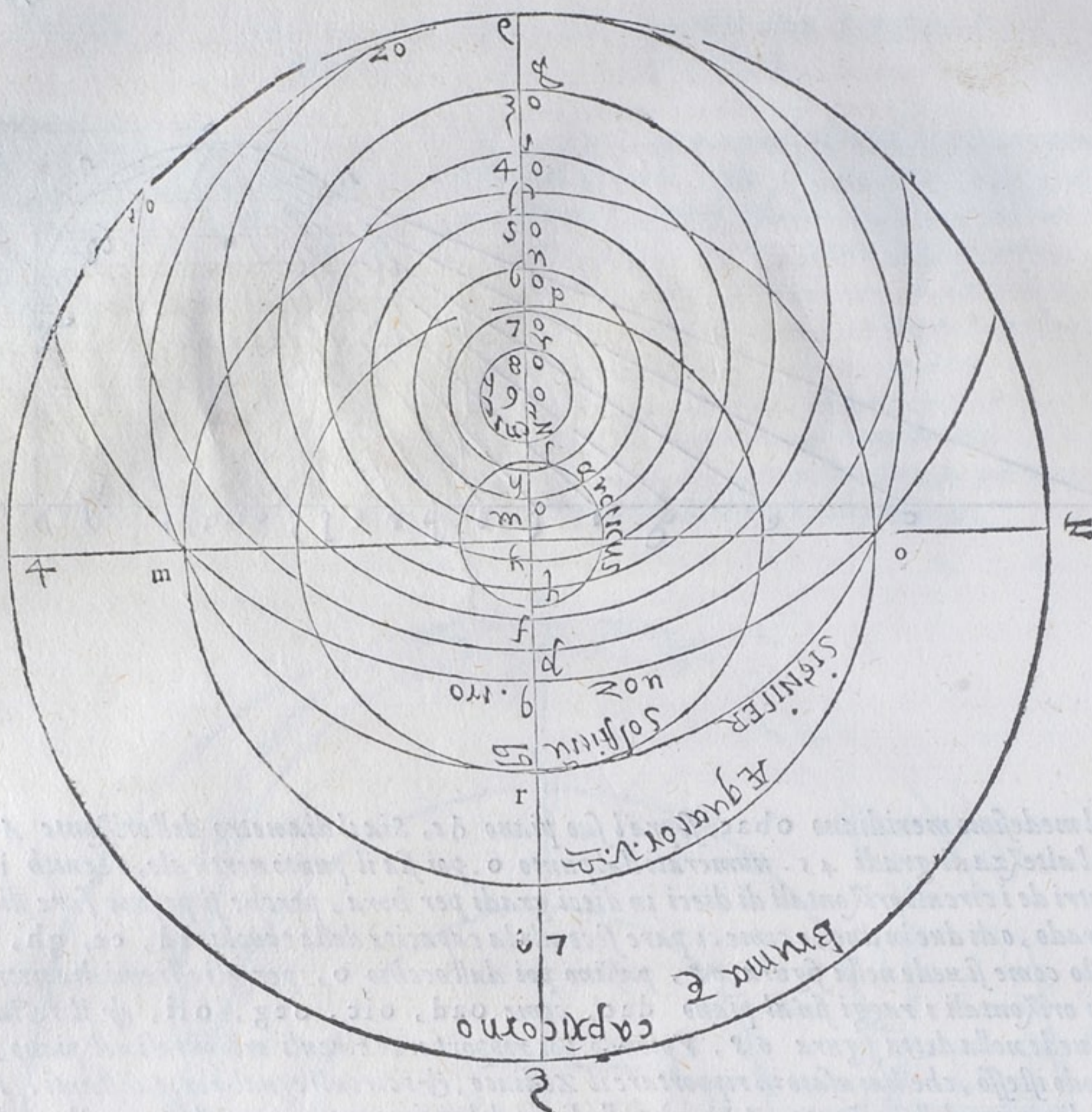

LA PROIETTIONE DE I CIRCVLI DELLE ALTEZZE
nel piano. Cap. IIII.



DI che egli si hauerà praticato di ponere i circuli orizzontali, il maggiore de i quali è l'orizzonte, facilmente si portà considerare come alcuni circuli della Sphera sono riportati nel piano con linee circolari, altri con linee dritte & che tutti quelli circuli, iquali passano per li poli del mondo, tutti dico, si rappresentano nel piano, con linee dritte: Et niuno circulo, che nel piano è rappresentato per linea dritta, si puo rappresentare intiero, perche il polo suo è fuoridel piano, & atutti questi tali, siano o de i maggiori, o de i minori, e dato, che passino per lo polo, nel quale è l'occhio, ilquale non puo uedere se stesso,

Ma lasciamo per hora queste considerationi, & attendiamo a gettar nel piano quelli circuli, che sono da gli Arabi detti, azimuth, & sono circuli imperfetti fatti per dimostrare le altezze delle stelle, i quali partisceno l'orizzonte in 360, parti eguali, & tutti passano per lo punto, che ci sopra sta, detto Zenith, & per questo da Latini sono detti, circuli uerticali.

- A** Sia adunque fatta la figura 69, con i tropici, equinottiale, Zodiaco, & orizzonte, nella quale egli si ha da porre i circuli delle altezze. piglia adunque dalla figura 68, nella linea del piano lo spacio dal punto ϵ . che iui rappresenta il Zenith al punto α . che è punto doue il meridiano tocca la linea del piano, & riporta quello spacio nella figura 69, dal centro α , sopra la linea $ca d$. nel punto θ , iui sera il Zenith o punto uerticale, per loquale hanno da passare tutti i circuli uerticali, detti Azimuth. & per cio fare è necessario di ritrouare il punto opposto al Zenith, che si chiama Nadir da gli Arabi. Farai adunque uno circulo, ilquale passi per lo Zenith, & per li punti m , & o , che sono punti equinottiali, doue l'orizzonte taglia lo equinottiale, & questo circulo farai per uia de i tre punti & seruirà per lo primo azimuth. il cui centro serà nel punto p , & il Nadir nel punto Ψ , sopra la linea $ca d$, prolungata. Ma
- B** se uorrai gli altri azimuth, opera in questo modo. Parti il primo azimuth in parti 18, cominciando dal punto Ψ , dalla destra, & dalla sinistra & segnando 1, 2, 3, fina 9, doue è il Zenith ponerai la riga sopra il Zenith, & sopra il punto 1, segnato nell'azimuth & doue ella passa per lo diametro trauerfo del primo azimuth. segna 1, dalla destra & 1, dalla sinistra & iui sera il centro del secondo azimuth. ilquale farai ponendo l'uno piede del compasso nel punto 1, & allargando l'altro fin al punto θ , doue è il Zenith. & farai quella parte di circonferenza, che uenghi dal Zenith fin all'orizzonte, & doue si taglia l'orizzonte segna 10, dall'una, & l'altra parte. Poi posta la riga sopra il Zenith, & sopra il punto 2, segnato nel primo azimuth. noterai doue ella taglia il suo diametro trauerfo, & iui segnato 2. & fatto centro, allarga il compasso al punto θ , & tira l'arco del terzo azimuth, che tagli l'orizzonte dall'una & l'altra parte, & segna 20, perche tanti gradi, serà lontano quello azimuth dal taglio, che fa il primo con l'orizzonte. Con simili modi praticherai gli altri azimuth, fino che hauerai partito tutto l'orizzonte in 360, parti dando gradi 90, ad ogni quarta, & perche mia intentione non è di passare piu oltra, hauendo gia dato assai lume al modo de gli antichi della proiectione della Sphera nel piano, partirai poi tutti i circoli sotto l'orizzonte,
- & in 12. parti eguali, & hauerai le hore. come è nella figura 71.

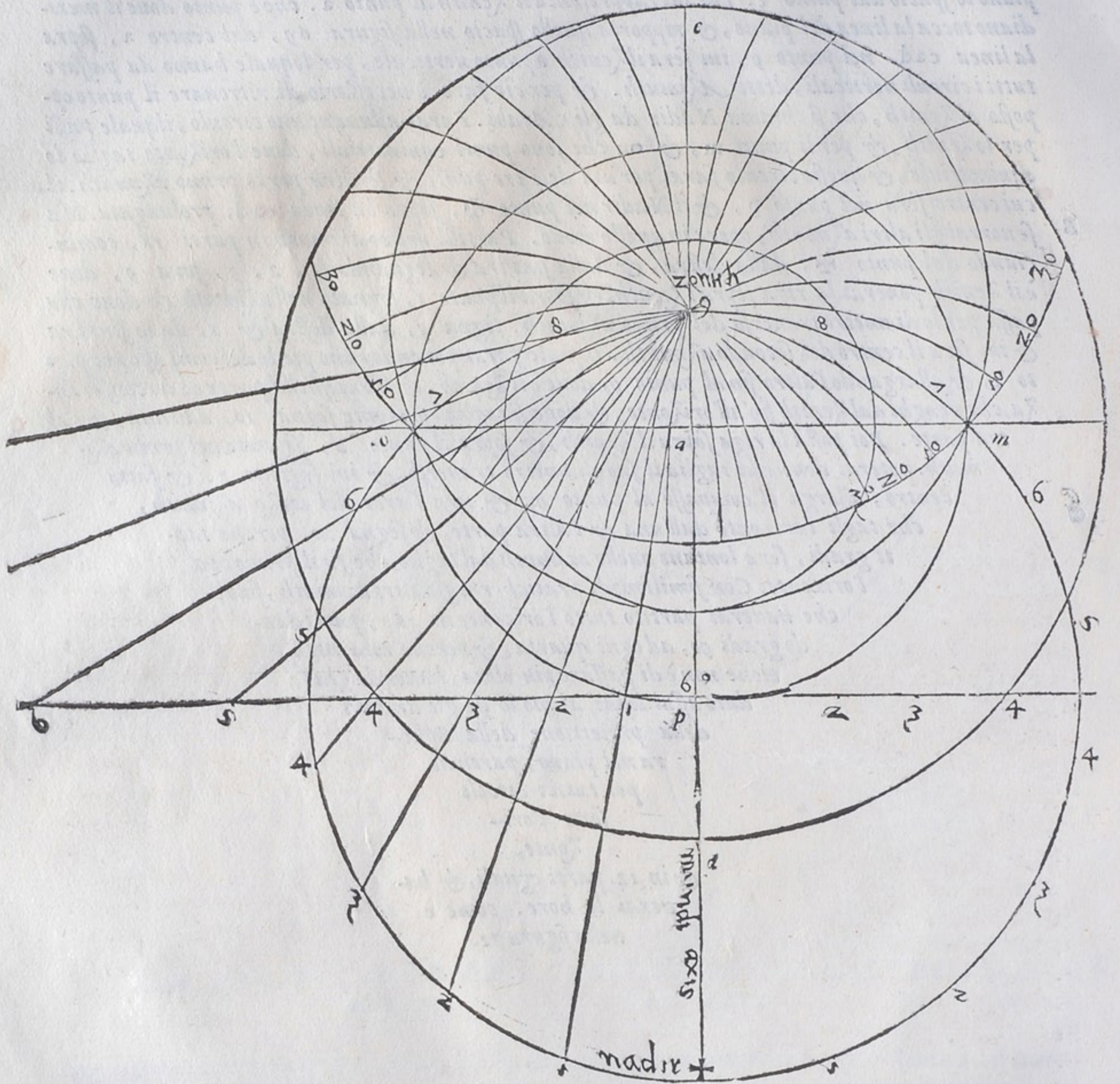

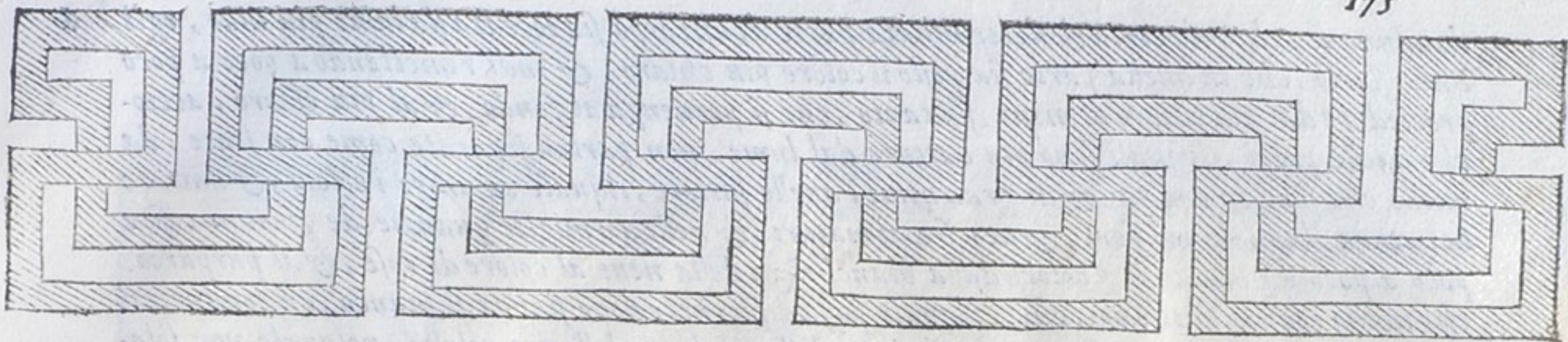

P A R T E S E T T I M A,
Laquale tratta de i Lumi, delle Ombre,
& de i Colori.

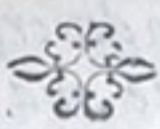

Cap. I.



NON hà dubbio alcuno, che tutta la forza della Perspettiua non dipenda dalla natura de gli anguli, & che l'aspetto delle cose non si mute, mutato, che sia il centro, & l'occhio, & che egli non sia a bastanza a gli eruditi, & esperti per giudicare le cose, uedere, & considerare i nudi lineamenti de i corpi, & delle figure poste in Perspettiua. Ma di gran piacere, & diletto è anchora il colorire, l'adombrare, & dare i lumi conuenienti, imperoche la imitatione, & la espresione accresce non so che di piu giocondità alla consideratione, & molto si auuicina al perfetto, & al uero ogni disegno, quando con proprij colori, atti lumi, e giuste adombrationi è fatto: Imperoche dalle dette cose bene collocate appaiono ne i piani eguali i rilieui, gli sporti, & i rastremamenti delle cose, & piu grati, perche piu simili, effetti si fanno. Io dirò adunque poche cose, ma necessarie de i colori, de i lumi & delle ombre, accioche gli studiosi della Perspettiua sappiano quanto importi l'hauer uno, o piu lumi, piu alti, o piu bassi, piu fieri, o piu rimesi, & se sono delle stelle, o del Sole, o di fuochi, e lucerne, o d'altri splendori, & anche se sono primi, ouero secondi, o di riflessimenti, o di refrattioni. perche prima luce si chiama quella, laquale fa la seconda, come è la luce, che entra per le finestre. imperoche il luogo, nel quale cade la luce, si chiama illuminato della prima luce, & tutto quello, che piu oltre è illuminato, si dice essere toccato dalla seconda luce: Di questa maniera sono tutti i riflessi de i raggi, i quali uengono dai corpi polita, & le refrattioni, che si fanno per li corpi trapparenti, de i quali ne sono sottilissime ragioni nella commune Perspettiua. Se noi adunque uorremo imitare il uero, quanto è possibile di fare, egli bisogna ne i lumi, & nelle ombre una certa moderatione, laquale piu presto è sottoposta alla pratica, & alla offeruanza della natura, che alle leggi dell'arte. Et quello, che appartiene al proposito nostro è questo. Prima quanto al colore, il piano doue si hà da dipignere, sia di tale colore, che possi canar fuori & scuotere tutto quello, chi ui si dipigne sopra. Onde bella, & ingeniosa pratica è quella dell'acquarella. imperoche con l'acqua si fa, che il medesimo colore sia piu chiaro, & piu scuro, & doue hanno a battere i lumi, iui pongono il piu chiaro, & doue hanno ad essere le ombre iui lasciano il piu scuro, & se lauorano di chiaro, e di scuro bene spesso, anzi sempre i buoni maestri lasciano in luogo del chiaro la bianchezza della carta, ouero della tuola sopra laquale dipigneno. Questa ingeniosa uia del chiaro, & dello scuro ci dimostra un bello effempio di disporre i colori, quando sia, che uogliamo usare i colori, & si come è grande conuenienza tra i colori, & i lumi, cosi hanno simiglianti, & quasi le medesime offeruationi. Essendo adunque,

do adunque, che una certa & determinata parte di un corpo sia toccata da lume piu uiuo, egli **G**
 è necessario, che in quella parte sia posto il colore piu chiaro, & indi rimettendo a poco a poco
 prociedere dal piu chiaro al meno, fin tanto, che si peruenga al fondo, & al piu oscuro, accio-
 che quelle parti, lequali sono piu battute dal lume, non parino separate come con linee, da
 quelle che sono in ombra, & di gran nome è quello pittore, ilquale sa unire i colori, & imitare
 la natura, laquale nei fiori, & nei fruttimaturi, & nelle uermiglie guancie de giouani cosi a
 poco a poco uà mutando i colori dalla bianchezza della neue al colore di rose, & al purpureo,
 che niuno è tanto sottile di occhio, il quale possa discernere doue finisca il bianco, & comincie il
 uermiglio. Il che ci dimostra anche il giocondissimo aspetto dell'arco celeste, nelquale non sola-
 mente lo istesso colore si rimette, ouero si fa piu intenso senza apparente differenza, ma anche, **H**
 molti, & diuersi colori ci sono, i quali appaiono diuersi, & non sono da alcuni termini distinti.
 Egli bisogna adunque sminuire i lumi, & la chiarezza de i colori con una certa destrezza,
 che quasi muoiano nell'ombra, & lascino a poco a poco la uiuezza. Ma nel uoltare de i lati,
 & nel legare de gli anguli, deue essere una certa moderatione di colori, & di lumi, che le su-
 perficie de i corpi, si come sono, cosi apparino diuerse: imperoche se tutte toccate fussero da uno
 istesso lume, & colore, non molte, ne distinte, ma parerebbero una sola. Adunque è necessa-
 rio, che la temperatura de i lumi, & de i colori, sia dolcemente unita, è distinta. leguli tutte co-
 se (come ho detto) & per osseruatione del uero, & per esperienza col giudicio si conseguiranno,
 Ma ne i corpi ritondi, ouero che tondeggiano, egli si deue usare una merauigliosa destrezza,
 essendo, che quella figura ricerca il lume piu fiero quasi in un punto, & nelle altre parti cosi a
 poco a poco il lume uada mancando, che finalmente finisca in un fondo oscuro di ombra. & se **I**
 quelli, i quali tagliano in rame, egregiamente seruano quanto hò detto, con la diuersità e modo,
 & numero de i tagli, cioè che altroue di piu sottile altroue di piu spessa ombra apparino & co-
 si hora semplici, hora doppi, hora multiplicati tagli usando fanno, che ogni mēbro del corpo habbia
 il suo atto, & il suo sentimento, quanto maggiormente si potrà eseguire con i colori, & con i lu-
 mi quanto ho detto, In uero è cosa marauigliosa, che quelli intagliatori con la moderatione de i
 tagli imitano i panni grossi, i sottili, le pelli, la seta, il ueluto, il broccato, & non usano co-
 lore alcuno. Ma che piu? & l'aurora, & il Sole oriente, & la notte, & i fuochi, le tempesta, i ri-
 flessi dell'acque, le nubi, & le forme di cose animate, & inanimate cosi bene uanno moderando
 con i tagli, che con grande facilità si distingue una cosa dall'altra. Auertiremo adunque nel
 tondeggiare, & nelle falde, & nei colmi di dare il lume piu gagliardo, & il colore piu chiaro **K**
 nella sommita, che altroue. Oltra di questo douemo osseruarne di seruirsi di uno lume solamen-
 te, & di pigliare quello dal di sopra. imperoche il lume fa piu chiari, & piu certi effetti nello
 scoprire i sentimenti, quando egli si piglia dall'alto. ilche è manifesto a quelli, i quali uogliono
 ben uedere, & godere una statua. perche meglio si comprende l'artificio, se il lume discende,
 & se è uno solo. Imperoche i molti lumi, & quelli i quali uengono dal basso, tolgono il uedere i ri-
 lieni, le tondezze, & i sentimenti delle parti della statua. Le ombre non deueno mutare i colo-
 ri. Ma seruare lo istesso colore, & farlo piu scuro, perche l'ombra è mancamento di lume, & non
 effetto di color nero, se per caso non fusse in tanto necessario di leuare il lume, che si lasci ue-
 dere il nero, ouero niuno colore, imperoche il lume non genera i colori, ma gli fa che si possino **L**
 uedere, perche i colori ueramente sono colori nella notte, & il uerde, è uerde, & il giallo è
 giallo, ma non si uedeno, ma con la presenza del lume si fanno uisibili, La onde quelle cose, le-
 quali sono piu impedita dal riceuere il lume, deono essere piu oscure, & quelle parti, lequali so-
 no riuolte dal lume, o che sono inferiori & adombrate dalle superiori ouero di dietro, deono
 essere piu in ombra. Il lume, che nella notte uiene dai fuochi, doue egli batte è piu fiero, &
 doue non tocca, l'ombra è piu densa e nera, & tanto detto sia de i riceuimenti, & de gli impedi-
 menti de i colori, de i lumi, & delle ombre.

DELLA PROIETTIONE DELL'OMBRE
Cap. II.



ORA dirò della proiectione delle ombre, lequali uengono da i corpi sodi, & opachi, i quali uietano il passo ai raggi. i lumi adunque, i quali uengono da i fuochi eterni del cielo, gettano quasi pari le ombre ai corpi, che le fanno. Le ombre, che uengono da i fuochi terreni, sono maggiori de i corpi, che le fanno. Il lume ueramēte getta i raggi dritti, quanto si possono distendere, Ma quando una cosa opaca ui s'interpone, all'hora i raggi s'incontrano in quella, & l'ombra si getta, quanto occupa il corpo opaco, ilquale rompe i raggi del corpo luminoso, però le proiectioni delle ombre si deono pigliare dall'altezza del lume. Chi

uorra adunque misurare drittamente le longezze delle ombre, ponga il lume in luogo determinato, & da quello faccia cadere le linee come raggi alle estremità del corpo dissegnato fin al piano sottoposto, & iui metta i termini delle ombre, i quali seranno circonscritti da i raggi: Ne si deue tralasciare il pensiero della proiectione delle ombre, perche con quelle una cosa è mirabilmente destinta dall'altra, come ingeniosamente hanno fatto i due fratelli Bresciani nel soffitto della Chiesa dell'horto in Vinetia, cosa degnadi esser ueduta, & io con uno essemplio di Alberto Durerometterò fine a questa parte.

Sia nel quadro digradato il cubo segnato con questi punti a, b, c, d, 1, 2, 3, 4, sia posto il corpo luminoso nel punto o, dalquale cada la linea op, & il punto p, rappresenti il lume da basso, & se uoi allontanare il lume dal cubo, ponera i il lume o, più alto sopra la linea op, & se lo uoi più uicino ponera i il punto p, più basso, posti adunque i punti de i lumi p, & o, siano tirate tre linee dritte dal punto o, per gli anguli superiori del cubo 2, 3, 4, & siano continuate, quanto fara bisogno, parimente tirerai tre raggi dal punto p, del lume inferiore, per li tre anguli inferiori del cubo, che sono b, c, d, & doue questi tre raggi tagliano i raggi, che uengono dal punto o, nota l, m, n, & lega con linee i punti b, l, m, d, & hauerai i contorni dell'ombra, come uedi nelle figure segnate I, & con una buona pratica puoi ombreggiare senza tirare tante linee ogni ombra di qualunque corpo & figura

uorrai. & da te potrai cauare la ragione delle ombre de i corpi pendenti in aria, fatte sopra i piani lontani, alche ci uole giudicio, ragione, & isperienza. &

io
intendo che Leonardo Aretino ne fece già uno trattato.

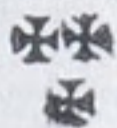

DELLA PROIEZIONE DELLOMBRE

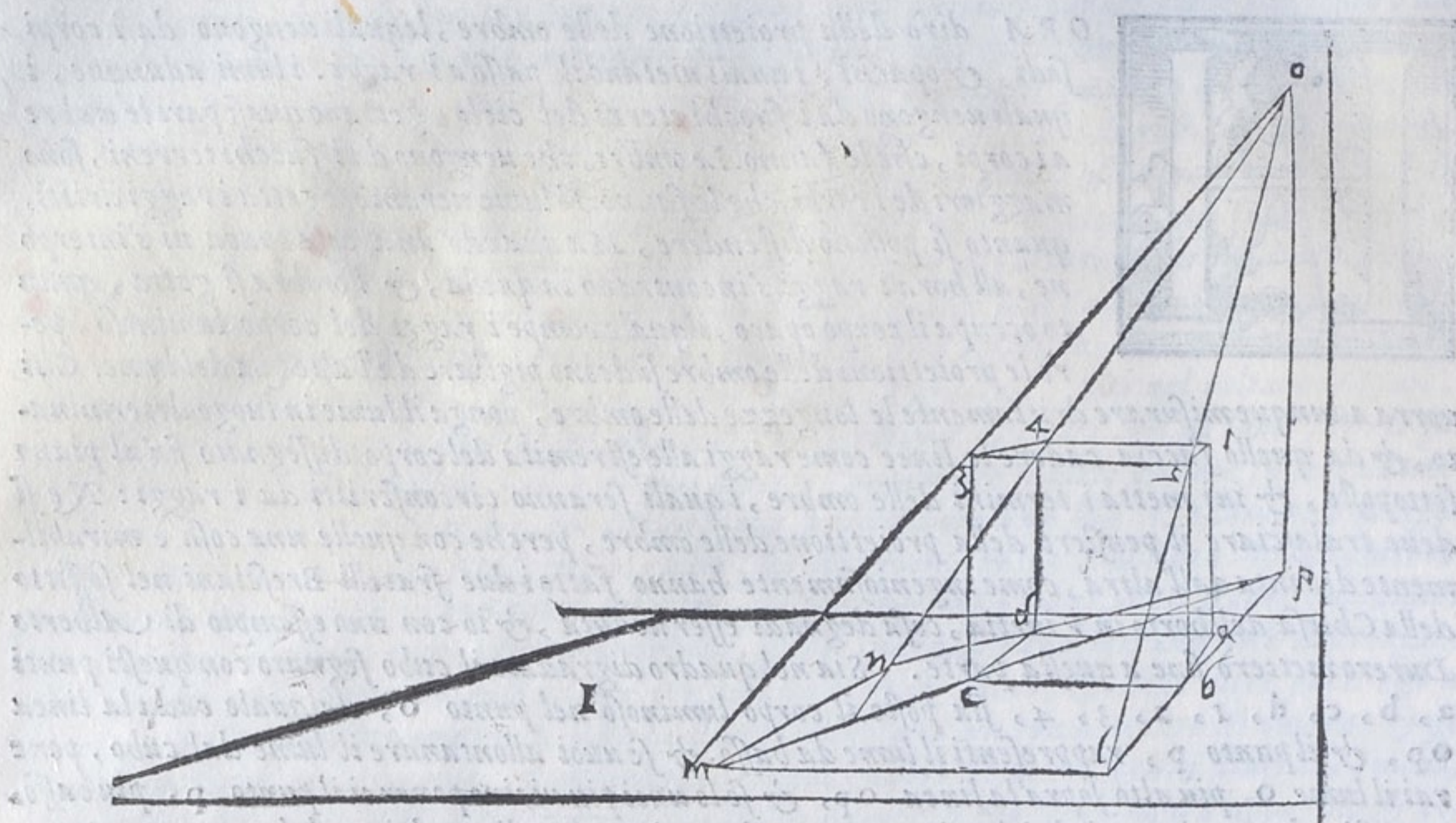

Superior del capo a, b, c, d. E' l'angolo superiore, per il
 quale i raggi, che vengono dal punto o, sono a, b, c, d. E' dove questi tre raggi
 incontrano la faccia superiore del cubo, che sono e, f, g, h. E' dove
 incontrano la faccia inferiore, che sono e', f', g', h'. E' dove
 incontrano la faccia laterale, che sono i, j, k, l. E' dove
 incontrano la faccia anteriore, che sono m, n, o, p. E' dove
 incontrano la faccia posteriore, che sono q, r, s, t. E' dove
 incontrano la faccia sinistra, che sono u, v, w, x. E' dove
 incontrano la faccia destra, che sono y, z, aa, bb.

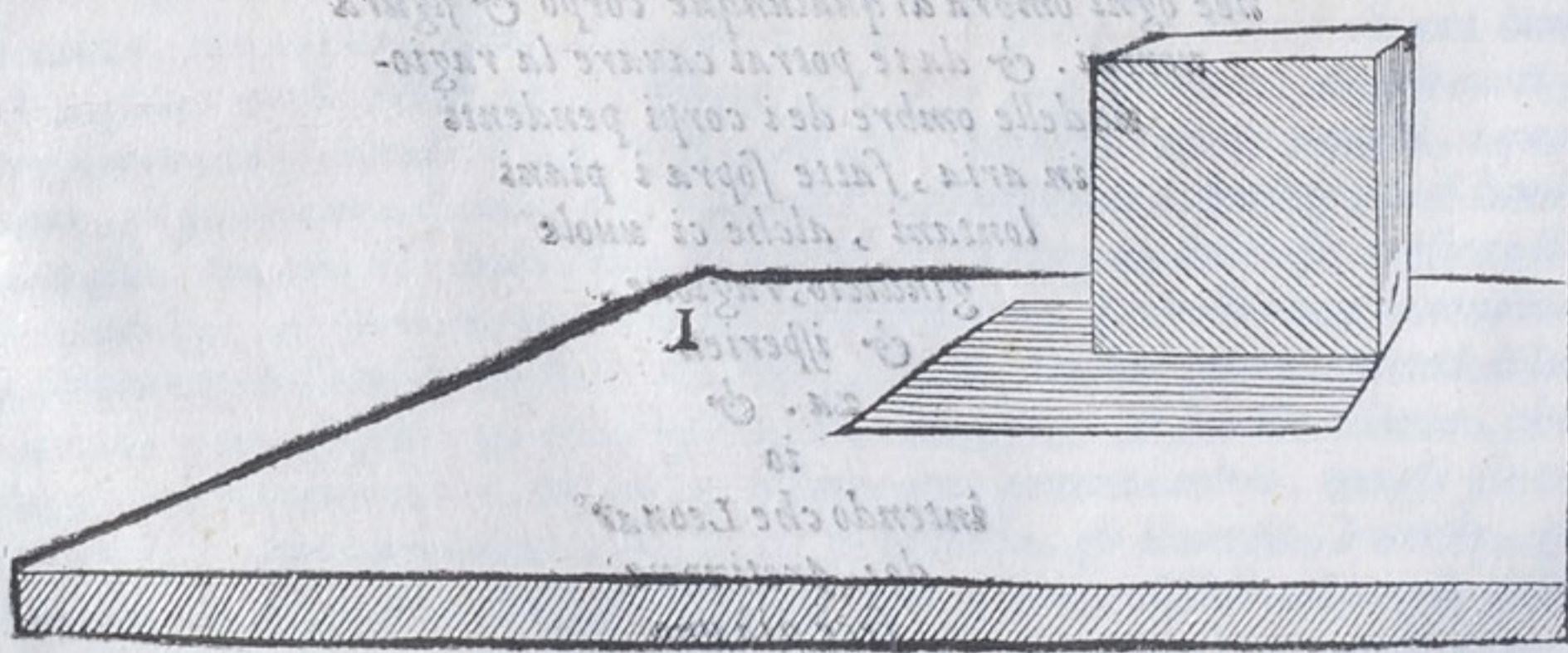

Quando che l'ombra
 del cubo
 è sopra il piano

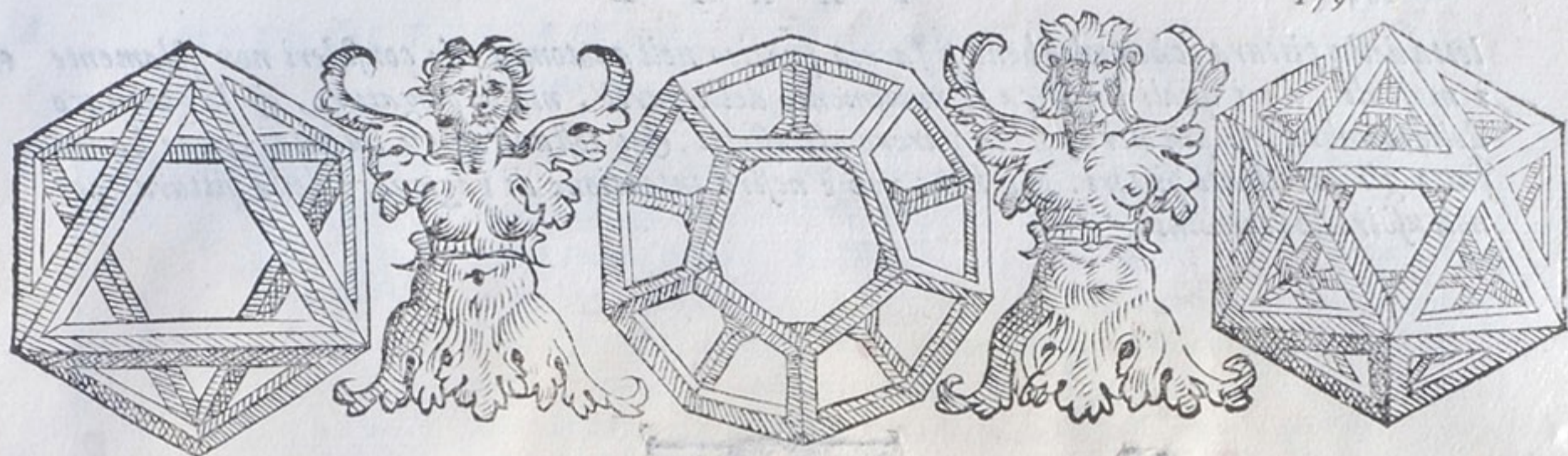

P A R T E O T T A V A,
Nellaquale si tratta delle misure
del corpo Humano.

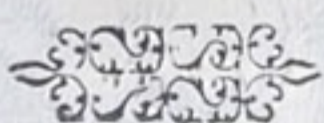

MISVRATIONE DEL CORPO HVMANO.

Cap.

I.

C



L corpo humano da diuersi diuersamente è stato misurato. Altri hanno hauuto riguardo alle parti maggiori, altri anche alle minute. Vitruuio nel terzo libro al primo capo, ha questa intentione, che io esponerò qui sotto. Sia la linea *ab*. tanto longa quanto si uole per l'altrezza del corpo, & sia partita in otto parti eguali con i punti *c*, *d*, *e*, *f*, *g*, *h*, *i*, Io metto la parte di sopra segnata per *ac*. essere l'altrezza della testa dal mento alla sommità. Dapoi partisco la istessa linea in dieci parti eguali con i suoi numeri 1, 2, fin'a 10, & apro il compasso quanto è la decima parte della linea diuisa in dieci parti,

D

& posto l'uno piede nel punto *c*, doue è il mento, & uoltato l'altro uerso *a*, faccio punto *o*, lo spacio adunque *co*, è la decima parte di tutto il corpo, & è lo spacio dal mento alle radici de i capelli, doue è la sommità della fronte. Dapoi partisco la linea *ab*, in sei parti eguali, & trapporto una di quelle dal punto *o*, uerso il punto *b*, & iui noto *K*, doue serà la sommità del petto, dallaquale alla sommità della fronte doue è il punto *o*. serà la quinta parte della altrezza del corpo, & cusi s'acconcia il testo di Vitruuio, che dice la quarta parte. Oltre di questo io partisco lo spacio tra'l punto *c*, & il punto *o*, in tre parti eguali, & do la di sopra alla fronte, la di mezzo al naso, la inferiore dal naso al mento: & in tale modo si diuide la faccia humana. Il piede è la sesta parte dell'altrezza, il cubito la quarta, ponendoui la longhezza della mano, Il petto similmente la quarta, comprendendo il petto da basso, perche dalla sommità del petto, doue è il punto *K*, alla sommità della testa doue è *a*, è la quinta parte. Et a questo modo Vitruuio diuide piu largamente il corpo humano. Ma Alberto Durero piu minutamente misura ogni particella, come si uede ne i suoi scritti. Hora usando io una uia di mezzo,

E

che ci può seruire al presente bisogno, piglierò la misura del corpo humano da una parte di esso, con laquale l'huomo da se stesso si può misurare, & è opera merauigliosa di natura, & giudicio dell'arte, Imperò che l'arte piglia per misurare una quantità mediocre, & conosciuta, accioche si uenga per quella in cognitione d'una quantità non conosciuta, & la natura ha posto nel corpo humano quella parte, che hà da esser misura delle altre in luogo, che ella si può applicare quasi ad ogni parte del corpo, & questa è il dito grosso della mano detto pollice, da i Latini. col quale l'huomo puo commodamente misurare quasi tutto se stesso. Lo effempio & la figura istessa dimostrerà chiaramente quanto ho deto. Facendo bene auuertito colui, ilquale si di-

letta

a
o
1
c
k
2
d
3
e
4
5
f
6
g
7
h
8
i
9
10
b

letta della pittura, che molto bene si faccia pratico nell'anatomia, & consideri non solamente i muscoli, da i quali si esplica il mouimento delle parti, ma le piegature, & le giaciture delle membra, & piu oltre faccia parere gli affetti, & i costumi de gli huomini, come hanno fatto gli eccellenti pittori. Ma hora non è nostra intentione di ragionare della pittura. per non uscire de i termini.



A MODO DI DESCRIVERE LA PIANTA DELLA TESTA
humana. Cap. II.



B OME hauerai bene inteso le misure della testa, se uorrai farne il fondamento, & la pianta facilmente, uferai lo instrumento del Durero detto transferente, perche con quello si trasferisce, & trapporta il perfetto della testa in pianta, ilche come si faccia secondo l'opinion del sopra detto, mi sforzerò di dimostrare quanto piu chiaramente mi serà concesso: perche come egli si hauerà inteso bene il modo di fare la pianta della testa, tutte le piante delle altre parti seranno facili & ispedite. Farai adunque uno quadrato, che ogni suo lato sia

la ottaua parte di tutta l'altezza del corpo, & sia segnato con i punti a b y o , si che ab , sia il lato di sopra y o , il di sotto, a . il sinistro, b o , il destro. sia tirata la linea $1, 2$, tanto longa quanto è uno lato del quadrato, & nel mezzo sia notato 8 , ilche significa, che la detta linea è l'ottaua parte dell'altezza di tutto'l corpo. Ritiriamoci dal punto a , uerso b , la decima parte della linea $1, 2$, nel punto c , Ritiriamoci anche dallo istesso punto a , uerso b , la ottaua parte della detta linea $1, 2$, & segniamo d , & dallo istesso punto a , uerso cb , Ritiriamoci la settima parte della detta linea $1, 2$, & facciamo punto e , similmente riporteremo la quinta parte della linea $1, 2$, dal a , uerso b , nel punto f , & la quarta nel punto g , poi piglia la uigesima seconda parte di 80 . di tutta la linea dell'altezza, & la riporterai dal punto a , uerso b , in h , similmente riporterai la quarta decima in i , la undecima in k , la nona in l , & due decime settime in m , prossimo al punto b , Finita questa diuisione fatta sopra il lato ab , farai cadere dai detti punti c , d , e , f , g , h , i , k , l , m , linee a squadra sopra'l lato y o , queste sono i termini della larghezza della testa: perche la linea, che cade dal c , toccherà quella parte sopra la fronte, doue è la radice de i capelli, & toccherà anche la estremità delle sopraciglia, lequali non deono congiugnersi sopra'l naso. La istessa linea toccherà il labro di sopra. Similmente la linea, che cade dal punto d , toccherà le estreme palpiere, il labro di sotto, & la estremità del mento. & la linea, che discende dal punto e , toccherà la concauità, & l'estremità della puppilla, & le eminenti narici di dentro, & l'angulo della bocca, & il cauo sotto'l labro inferiore. Et la linea, che uiene dal punto f , toccherà gli anguli de gli occhi appresso le tempie. Ma la linea, che nasce dal g , serà toccata dalle sopraciglia appresso le tempie, & da quella fossetta appresso le masselle. & quella, che uiene dallo h , toccherà la estremità del collo, come quella, che uiene dallo i , toccherà le orecchie, la doue nascono. La linea k , uenirà alla estremità dell'orecchia, la parte inferiore dellaquale serà tra le linee, che uengono da i punti i , & k , La linea, che uiene da l , toccherà la commissura della testa con il collo della parte di dietro, & toccherà anche la cima della testa. Et finalmente la linea m , ponerai termini della metà del collo. & con questo modo si haueranno tutti i termini delle parti della testa in profilo quanto alla larghezza.

E Hora è necessario con linee trauersali ponere i termini all'altezza delle parti della testa. Ilche si fa a questo modo. piglia dal punto a , uerso il punto y , sopra'l lato ay , una parte delle 80 , dell'altezza del corpo, & nota o , dal qual punto tira una linea egualmente distante al lato ab . Questa s'incrocierà con la linea, che nasce dal punto l , nella sommità della testa. Riponi poi dal punto a , uerso il punto y , una delle trenta parti di tutta l'altezza nel punto p , & tira la linea trauersale, laquale taglierà la linea, che uiene dal punto c , sopra la fronte nella radice de i capelli. Riporta poi la metà della linea 8 , che è la sestadecima di tutta l'altezza, nel punto q , tira la trauersa, & taglierai la linea, che nasce dal d , nella sommità delle palpebre & la sommità dell'orecchia, & le sopraciglia, lequali alquanto di sopra quella s'inarcheranno nel mezzo. Oltra questo tira nel mezzo de i punti q , & dal punto r , una linea trauersa, laquale terminerà il naso da basso, & nella istessa cauderà la commissura del collo, con la parte di dietro. Partirai poi lo spacio qr , in tre parti eguali, & dalla prima di sopra tirerai la linea r , laquale serà toccata dalle palpiere di sotto.

esempio di un

Z

Ma

A mo alquanto sodo, perche altre misure egli serua per altri rispetti, & questo dico, accioche non si creda, che queste misure siano immutabili. pero rimando gli studiosi alla lettura delle cose sue.

B La testa in faccia, & in due occhi si pone a questo modo. sia fatto apparir del primo quadrato della testa in profilo un quadro della istessa altezza $abcd$, Ma la lunghezza sia per la decima parte dell'altezza del corpo, sia poi partita il lato ab , di sopra in dieci parti ne i punti $d, e, f, g, h, i, k, l, m, n$, & tra m , & b , sia n , & tra d , & a , sia c , da i quali a squadra cadino le linee al lato cd , & dal quadro della testa in profilo da i punti o, p, q, r, s, t, u, x , siano tirate le linee egualmente distanti al lato ab , le quali partiranno in tanti quadretti i termini della testa in faccia, ne i quali ponerai al luogo suo il mento, la bocca, il naso, la fronte, gli occhi, & le orecchie con tutte le altre parti secondo la rispondenza del profilo. auuertendo, che le linee, le quali uengono da i punti c , & n , doue tagliano la trauersa, che uiene dal punto r , danno il principio della uolta delle mascelle, fino che si unischino nel mento. le orecchie si chiudeno tra le linee ac , & le linee n, b , Et la pupula dell'orecchia alquanto entra dall'una, & l'altra parte delle linee c , & n , & il resto è segnato, come si uede nella testa in faccia. sicche gli spacy cg , & il , diano la lunghezza de gli occhi, & lo spacio gi , la larghezza del naso: la distanza da uno occhio all'altro, & la larghezza della bocca. Ma se uuoi la parte di dietro, farai uno quadro eguale al quadro doue s'è posta la testa in faccia, & terminerai, come uedi la ritondità della testa, lo spacio delle orecchie, & i contorni del collo, ilche è facile da essere inteso solo per lo essemplio della figura.

C Resta a formare la pianta della testa con l'aiuto del transferente. Allungherai adunque i lati ac , & bo , del quadrato della testa in un'occhio quanto ti può bastare, & alquanto discosto dal lato co , sopra le linee allungate nota 4 , & 5 , & piglia la larghezza del quadro in faccia, & riportela dai punti 4 , & 5 , di qua, & di là nelle linee allungate ne i punti 6 , & 7 , & chiudi il quadro $4, 5, 6, 7$, nel quale si ha da formare la pianta. Prolonga poi il lato $6, 7$, egualmente distante a i lati co , d'amendue i quadrati, & sopra questa linea, o lato prolungato cada la linea ac , dal quadro della testa in faccia, & la linea bd , del medesimo quadro, si che ac , cada in 1 , & bd , in 2 , cada poi dal punto 1 , ad anguli giusti la linea 13 , sopra la linea $4. 5$. prolungata. & dal punto 3 . al punto 2 . sia tirata la linea detta hypotenusa, che chiuda il triangulo 123 , Questo triangulo è detto transferente. & il suo compartimento è questo.

D Sia partita la linea $1. 2$. del detto triangulo con linee, che cadino ad anguli giusti da i punti $cdefghijklmn$. del quadro della testa in faccia, & peruenghino alla linea $2. 3$. che ferra il triangulo ne punti $c. d. e. f. g. h. i. k. l. m. n$. da questi punti si tirano le linee egualmente distanti a i lati cd . & yo , le quali diuideranno il transferente in molti quadretti, & anche partiranno il quadro $4. 5. 6. 7$. in tanti quadretti, tagliando le linee, che discendono dal quadrato della testa in un'occhio, come uedi. per laqual cosa non ti sarà difficile formare la pianta nel suo quadro, considerando che le linee, che uengono da i punti i . & g , del transferente, ti danno la larghezza del naso. Et la linea, che uiene dal punto h , del transferente, ti da il mezzo del naso. & la linea, che uiene dalla punta del naso del profilo, & dal punto e , del quadrato suo, ti da l'altezza del naso. Similmente le linee cg . & il , che uengono dalla hypotenusa, ti danno gli spacy de gli occhi, i quali sono compresi dalle linee d . & f . che uengono dal quadrato del profilo. Con le istesse uie ritrouerai le altre parti, & se ui metterai diligenza, formerai giustamente la pianta intiera della testa. come distintamente si uede nella figura.

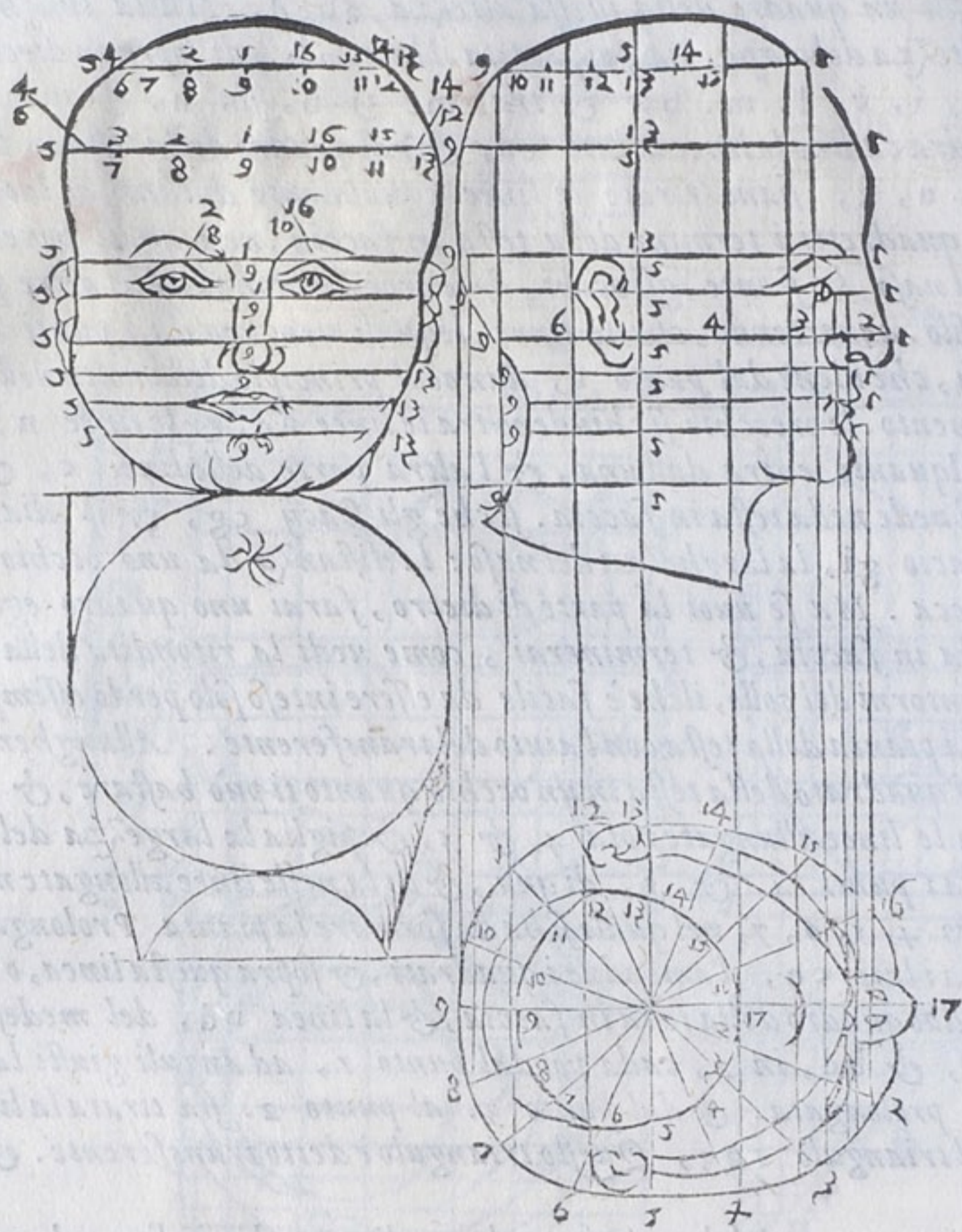

COME SI DESCRIVENO LE TESTE LE QUALI NON
sono, ne in profilo, ne in maestà. Cap. III.



ALLE figure solamente si potrà comprendere come si deonofare le teste, le qua-
li non sono ne in profilo, ne in maestà, perche l'hauere posto disopra con dili-
genza la pianta della testa in profilo, ci farà prestamente capire il modo del
la pianta della testa, che non è in maestà, ne in profilo.

bkhf e d cgia

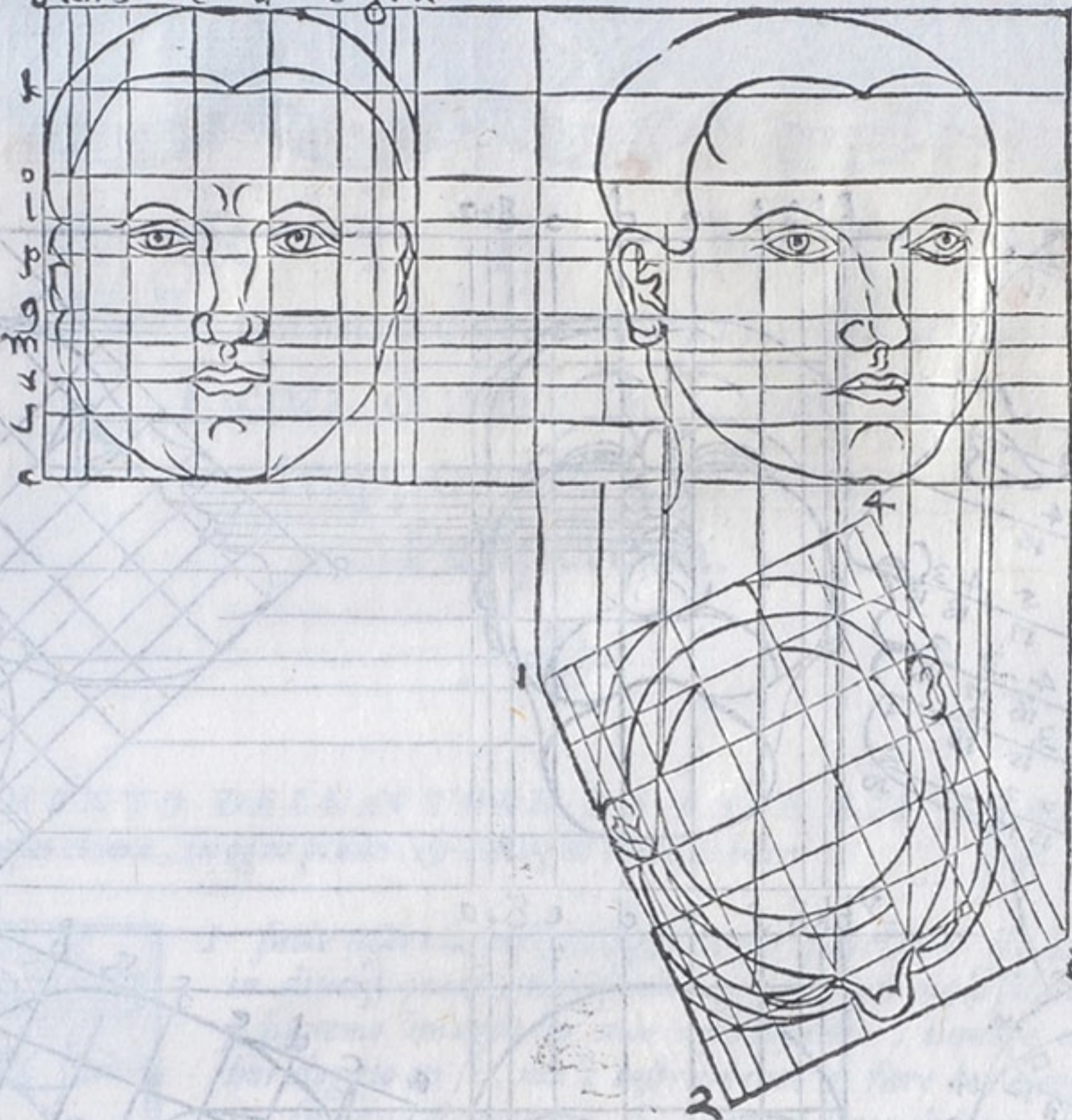

DI PONERE LE TESTE, CHE GUARDINO IN SU, OVERO
in giù. Cap. IIII.



S E uoi trapportare le teste, che guardino all'insù, cioè che siano col mento alzato, farai in questo modo. Tira la linea xy , & sopra quella poni l'angolo c . de quadrato $abcd$. simile a quello, che facesti nella testa in profilo al secondo capo & il punto d . sia alzato dalla linea xy . quanto uoi, & sopra la linea cd . forma il detto quadrato, facendone i quadretti con le ragioni sopraposte. poi formerai il quadro, doue egli si ha da ponere la testa in faccia eluata, con le istesse ragioni, che hai formato il quadro della testa in faccia dritta nel detto secondo capo. tira poi da **E** quadro in profilo alzato da tutti i termini delle parti della testa al quadro in faccia come uedi, & segna a i luoghi suoi, la fronte, la bocca, il naso, gli occhi & il resto: ne potrai errare considerando quali termini, di che parti siano. Similmente farai uolendo trapportare la istessa testa, che guardi al basso, come uedi nelle sottoposte figure. & le altre segnate con i loro punti, come si hanno a ponere in Perspettiua.

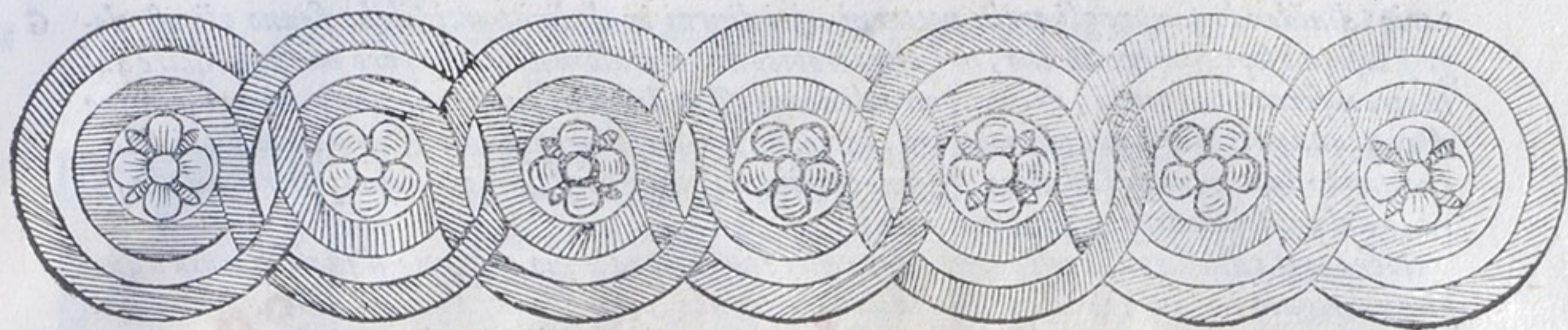

A P A R T E N O N A,

Nella quale si descriuono molti instru-
menti, & modi di ponere, &
trapportare le cose in
Perspettiua.



B

INSTRUMENTO DELL'AVTORE DA FARE GLI HORALOGGI IN
ogni clima, in ogni piano, & con ogni sorte di hore Cap. I.



I suole usare la mezza Sphera per fabricare gli horaloggi da Sole in diuersi piani, ma quella ci serue per una sola eleuatione. Noi si hauemo imaginato uno instrumento, ilquale non solamente è horaloggio in se, ma è instrumento di fare horaloggi, in ogni piano, in ogni eleuatione, & con ogni sorte di hore, ilquale si come è bello di forma, perche rappresenta la Sphera, così è commodo all'uso, & la fabrica sua è questa. Prima si forma una palla di rame, o di ottone, uota di dentro per diametro poco meno di mezzo piede. in questa si segnano i poli, & i due circuli polari lontani dal polo gradi 23. e mezzo, & i due circuli detti coluri, & per lo mezzo di quella si segna lo equinottiale, & dappoi i tropici distanti dallo equinottiale gradi 23, e mezzo, come si fa nella Sphera. Dappoi si fanno passare dodici circuli per li poli del mondo, i quali diuideno lo equinottiale, & i due tropici in 24. parti eguali: questi circuli sono detti horarij, perche notano le hore de gli astrologi, lequali cominciano dal mezzo giorno. di questi uno ci serue per meridiano, & l'altro passa per li punti del leuante, & del ponente. Segnata la Sphera in questo modo si leua con la lima le parti, che sono tra questi circuli, lasciandoui tanta grossezza a ciascuno, quanta sia bastevole a contenere lo instrumento insieme. Si leuano uia anche tutti gli archi de i circuli horarij, che sono da i tropici a i poli, eccetto i coluri, de i quali (come ho detto) uno serue per meridiano, & l'altro passa per li punti equinottiali. Il primo arco del circulo horario appresso il meridiano ci serue da una parte per la prima hora doppo mezzo di, & dall'altra per le undici doppo mezza notte, il secondo per le due dal mezzo di da una parte, & per le dieci doppo mezza notte. & così di mano in mano fin all'arco del meridiano di sotto, ilquale è per segno delle 12. hore nella mezza notte. Questi circuli stanno fermi, & immobili, & diuideno (come ho detto) l'equinottiale, & i tropici, & gli altri circuli trapposti, in parti uentiquattro eguali, che sono gli spacy delle hore equinottiali prese da gli astrologi dal meridiano, come piu certi, perche tanto sono dinanzi al mezzo di, quanto dappoi, essendo il Sole tanto alto un' hora prima del mezzo di, quanto una dappoi.

Hora per poterui ponere i termini delle altre hore, secondo la usanza di diuersi paesi, (perche altri cominciano dal tramontare, altri dal leuare del Sole. & altri poneno le hore planetarie,

tarie, diuidendo sempre gli archi notturni, & i diurni in dodici parti (ilche fanno gli astrologi) bisogna sopraponere all'uno, & l'altro tropico uno circulo mobile, che però non possi uscire dalla circonferenza di quelli, & questi circuli deono essere diuisi in parti 24, eguali, & nel termine di ciascuna parte farli uno picciolo foro, accioche per quelli fori possino passare alcuni fili di seta, che uanno da uno tropico all'altro, & sono termini di quelle hore, che uogliamo ponere, o dalla sera, o dal principio del giorno, o altrimenti.

Hora tutta questa palla cosi partita deue essere posta sopra il suo orizzonte ilquale habbia il suo piede sbrigato, accioche non impedisca il trauardare, come si uederà nell'uso dello instrumento. Sia posta questa palla con i suoi perni ne i punti del leuante, & del ponente notati sopra l'orizzonte. & si possa uolgere, & alzare, & abbassare secondo la eleuatione de i poli. & sia diuiso il meridiano in parti 360. cioè ogni quarta in 90. gradi. Sia anche partita ogni quarta dell'orizzonte in parti 90. cominciando a numerare da i punti del leuante, & del ponente, & si possono anche ponere i uenti nel taglio, ouero nella grossezza dell'orizzonte, & dentro della Sphera predetta si pone lo stile in uno de i poli, ilquale con la sua punta uenghi giusto nel centro della Sphera, & nella punta ha uno picciolo foro perche egli si possa trauardare, come si uederà nell'uso. Et questa è la fabrica dello instrumento, il quale per hora si chiamerà Horario uniuersale. Alquale si può aggiungere i circuli mobili, per fare lo analemma, i quali circuli sono tre, l'orizzonte mobile, il meridiano mobile, & il uerticale mobile, ma di questo ne hauemo detto assai nel nono libro di Vitruuio, secondo la intentione di Tolomeo, & la esposizione del Commandino. & è cosa degna di piu alta speculatione, & di piu nobil pratica. Hora seguita, che si tratti dell'uso del detto Horario. Ilche farò quanto piu distintamente potrò.

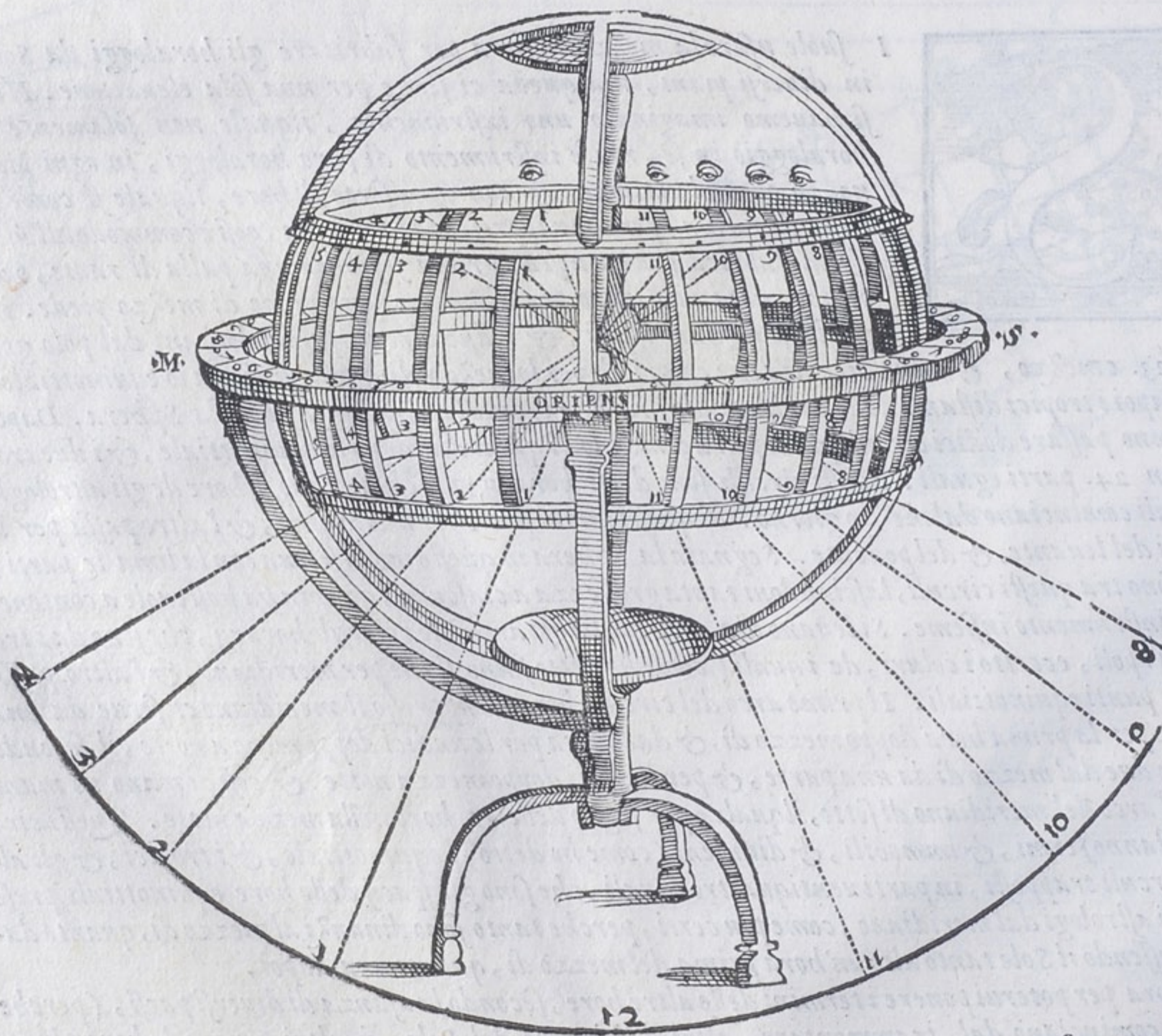

L'USO DELL'HORARIO VNIVERSALE.

Cap.

II.



VOLENDO descriuere gli horaloggi, è necessario di sapere prima sotto quale eleuatione di polo egli si uuole fare l'horologio, perche a quella eleuatione si acconcia lo instrumento, ilche si fa per li gradi segnati nel meridiano, alzando il polo sopra l'orizzonte tanti gradi quanti farà bisogno, Dapoi se uuoi fare l'horologio nel piano dell'orizzonte, & segnare le hore dal mezzo di, poni l'horario in modo, che il suo meridiano sia uolto al mezzo di, & questo farai con il bossolo, & comincia a guardare, doue il meridiano taglia il tropico del Cancro, & passa con la uista per lo foro della punta

dello stile, & per lo punto opposto al taglio del meridiano, & del tropico del Cancro fin al piano, & la doue ti porta la uista sopra il piano segno il punto 12, Dapoi traggarda dal taglio del meridiano col tropico del Capricorno passando per lo foro della punta dello stile fin al piano, & doue ti porta la uista nel piano segna 12, & con una linea dall'uno punto 12, all'altro, hauerai & la linea meridiana, & la hora duodecima disegnata per tutto l'anno. Volendo poi segnare la undecima auanti, & la prima doppo il mezzo di guarda per li tagli, che fanno i due archi de i circuli horarij uicini al meridiano nel tropico del Cancro, & per lo foro della punta, & doue ti porta la uista nel piano, segna dalla sinistra delle 12, 1, & dalla destra 11, & poi fa lo istesso, guardando per li tagli, che fanno i detti circuli nel tropico del Capricorno, & per lo foro fin al piano, & nota dalla sinistra 1, & dalla destra delle 12, segna 11, & lega con linee i punti 11, & 11, 1, & 1, & hauerai segnata la prima doppo mezzo di, & la undecima auanti per tutto l'anno. con simili modi segnerai le 2, & le 10, le 3, & le 9, le 4, & le otto, le 5, & le 7, guardando da i tagli de gli archi horarij ne i tropici, & passando con la uista, ouero con qualche sottilissimo ferro, per la punta dello stile al piano, & segnando, & legando i punti di uno tropico con i punti dell'altro, & operando conoscerai, come nel piano si segnano le linee, che fanno gli tropici, & gli altri circuli de i segni del Zodiaco, hauendo prima notato sopra gli archi de i circuli horarij a i luoghi suoi i punti delle declinationi de i segni, con tagli minuti per non impedire lo instrumento con la moltitudine de i circuli. La hora sesta di qua & di là dalla meridiana si fa tagliando la meridiana nel mezzo a squadra con una linea, le altre hore, cioè la quinta auanti mezzo di, & la settima doppo, & la quarta auanti, & la ottaua doppo mezzo di, si fanno con spacy eguali alla linea delle 6, hore, cioè tanto è lontana la settima dalla sesta doppo mezzo di quanto la quinta, & tanto è l'ottaua quanto la quarta, & così nel resto.

Lo stile ueramente deue essere posto nel piano, come se l'asse dello instrumento dal polo di sopra peruenisse al piano, & facesse la hypotenusa d'uno triangulo i lati delquale, uno fusse sopra la linea meridiana, l'altro andasse a ritrouare la punta dello stile, si che amendue i lati facessero l'angulo giusto sopra il piano. Quiui l'ombra, che farà la hypotenusa, laquale rappresenta l'asse del mondo, dimostrerà le hore, battendo sopra le linee delle hore. Et a questo modo si forma l'horologio nel piano orizzontale con le hore dal mezzo di.

Ma se uolesti segnare le hore, che cominciano dalla sera, bisognarebbe sapere la lunghezza del maggior di, & dal minore dell'anno nel paese, doue uuoi fare l'horologio, & poi accomciare i fili di seta ne i fori fatti ne i tropici secondo il bisogno, & farli passare da uno tropico all'altro, si che tagliassero lo equinottiale dello instrumento ne i medesimi tagli de i circuli horarij con l'equinottiale, e traggarda, come hai fatto nel segnare le hore dal mezzo di. Et perche tu sappia piu facilmente ponere i fili doue uanno. Farai prima che uno foro del tropico del Cancro mobile sia di pari al labro dell'orizzonte, si che non sia piu alto, ne piu basso dell'orizzonte, il simile farai nel tropico del Capricorno, mobile, & questo nella parte, doue sono gli archi delle hore doppo mezzo di, intendendo sempre che lo instrumento sia accommodato alla eleuatione del polo. Questi due fori de i tropici sono toccati da un'arco dell'orizzonte, ilquale serue per le uintiquattro hore, lequali non si segnano ne i piani, percioche non possono essere segnate, essendo che le ombre sono infinite, & distese parimente all'orizzonte, egli si mettera adunque il filo

Aa

per le

per le 23, nelli primi fori sopra l'orizzonte ne i tropici di modo, che passando per uno tropico all'altro taglino lo equinottiale nel medesimo luogo, che il circulo, o arco horario della quinta hora dopo mezzo di taglia lo stesso equinottiale: & se uorrai ponere l'arco horario delle 22, hore, poni il filo ne i secondi fori eleuati sopra l'orizzonte ne i tropici, che tagli medesimamente lo equinottiale nel taglio dell' hora 4, & cosi di mano in mano ponerai i fili delle 21, delle 20, delle 19, & delle altre hore, & cosi operando tu conoscerai, quante hore tu puoi segnare nel piano, che sono tante, quanti sono i fori de i Tropici, doue passano i fili, sopra l'orizzonte. & conoscerai quanto crescono i giorni, & in che segno si troui il Sole, & che il filo delle 18, hore taglia la meridiana nello stesso luogo, che l'arco horario delle 12, taglia lo equinottiale. & che arco o linea formi nel piano l'ombra dello stile di segno in segno. & traguardando per li punti delle hore, & per lo foro dello stile riporterai tutte le hore dalla sera nel piano dell'orizzonte, come hai fatto delle hore dal mezzo di.

Con simili modi ponerai i fili per le hore, che cominciano dal nascere del Sole. ma comincerai dalla parte opposta a ponere i fori de i tropici appari del labro dell'orizzonte, & i fili trauerai di foro in foro da uno tropico all'altro, sicche il primo filo serà per la prima hora del di, il secondo per la seconda, il terzo per la terza, & il restante di mano in mano. & posti i fili, & accommodato lo instrumento al mezzo di col meridiano, traguarderai, come facesti, & segnerai nel piano le linee delle hore dal nascere del Sole.

Similmente si pongono i fili per le hore de i pianeti, perche si diuide l'arco del tropico del Cancro, che stà sopra l'orizzonte nella proposta eleuatione di polo, in dodici parti eguali, & cosi l'arco del tropico del Capricorno sopra l'orizzonte è partito in dodici parti, & i fili passano da uno tropico all'altro sopra le diuisioni dello equinottiale, ilche è commune a tutte le sorti di hore, gli archi dellequali concorreno nello equinottiale in un punto, cioè non tagliano altroue lo equinottiale, che ne i punti e tagli de gli archi horarij delle hore dal mezzo di. Queste hore planetarie sono dodici in ogni di dell'anno.

Lo stile o Gnomone in questa sorte di hore, cioè dal tramontare, dal leuare del Sole, & nelle hore de i pianeti, mostra solo con la punta sua le hore, laqual punta deue essere tanto alta, che ella tocchi la punta dello stile dello instrumento, cioè il centro della Sphera.

Non ha dubbio, che se hauerai bene inteso il modo di formare gli horaloggi nel piano dell'orizzonte, che tu non sappia disegnare gli horaloggi ne gli altri piani dritti, caui, piegati o quali si sieno, perche acconciando l'orario o appeso, o sostentato sempre col suo meridiano uolto al mezzo di, & traguardando per li punti delle hore, quali hore si uoglia descriuerai ne i piani opposti tutte le sorti delle hore o planetarie, o Italiane, o Boeme, o Francese come ti pare, in ogni clima, & larghezza di paese. & lo stile sia sempre tanto longo, che la punta sua tocchi la punta dello stile del tuo instrumento, ouero sia formato il triangulo per le hore dal mezzo di secondo l'asse del mondo.

Prenderai non poco piacere nella notte acconciando l'orario a diuerse eleuationi, & ponendoui nel centro uno lume picciolo, perche uederai gettare in diuersi piani diuersi horaloggi dalle ombre, che faranno gli archi horarij, ouero i fili, i quali per fare questa esperienza deono essere di rame, perche non abbrucciano. Conoscerai che l'horologio nel muro fatto sotto il polo, e simile all'horologio del piano fatto sotto lo equinottiale, & uederai, che l'horologio del piano fatto sotto il polo, è simile all'horologio del muro fatto sotto l'equinottiale. trouerai la diuersità de gli orizzonti, & uederai come si getta la Sphera in piano: cosa di grandissimo diletto, & piacere, oltre molti altri commodi, che si possono hauere nel misurare le altezze, & le larghezze, & le distanze, lequali io lascio ad altri.

LO INSTRUMENTO DI ALBERTO DURERO DA
 pigliare in Perspettiua. Cap. III.



ALBERTO Durero ingeniosamente ritrouò uno instrumento da porre le cose in Perspettiua, ilquale io ho adoperato, & riesce molto bene. Egli adunque forma uno telaro di conueniente grandezza, & ne i lati interiori di quello accomoda alcuni pironi, sopra i quali possa scorrere uerso ogni parte uno filo. & sono i pironi spessi. A questo telaro egli pone una portella, che si apre, & serra secondo il bisogno. Driizza egli questo telaro ad anguli giusti, sopra una tauola, & lo ferma molto bene. Dapoi egli mette uno spago sottile ma forte, in uno anello, che sta nel parete opposto,

che da uno capo ha uno contrapeso, & l'altro è libero. Volendo poi trasportare alcuna cosa in Perspettiua, come uno liuto, o altro, egli piglia il capo dello spago, che è libero, & lo fa passare per lo telaro, ad un punto del contorno del liuto, & stando lo spago fermo, egli fa cadere dal lato di sopra del telaro uno filo, che tocca lo spago. & liga di sotto al pirono il filo, che tocca lo spago. poi piglia un altro filo, & lo fa passare a trauerso del telaro, e toccare lo spago, & incrociarse col primo filo, ilche fatto egli leua lo spago, & lascia incrociati i due fili nel punto debito, & rispondente al punto preso dal contorno del liuto, & serra la portella, & doue la tocca il punto dello incrocciamento de i due fili egli segna uno punto. Aperta poi di nuouo la portella, & sciolti i fili, egli tira lo spago ad un altro punto del liuto, incrocia i fili, chiude la portella, & fa punto sopra quella, & così di mano in mano pone tutti i punti de i contorni del liuto in Perspettiua sopra il piano della portella. Et io con questo instrumento pigliai in Perspettiua molte cose di una camera del Reuerendissimo Cardinale Turnone con suo gran piacere, auuertendo di ponere l'anello alquanto discosto dal telaro, perche le cose uengono maggiori, che se fusse il telaro uicino all'anello, ilquale è posto per l'occhio, perche i raggi del uedere sono piu stretti appresso l'occhio, che lontani. Io accomodai anche la portella si bene, che quando era serrata, i punti de gli incrocciamenti de i fili la toccauano a punto, & le cose ueniuanò piu certe. e specialmente se i fili erano bene tirati, & lo spago fermo, perche tutto serue alla politezza, & giustezza del lauoro.

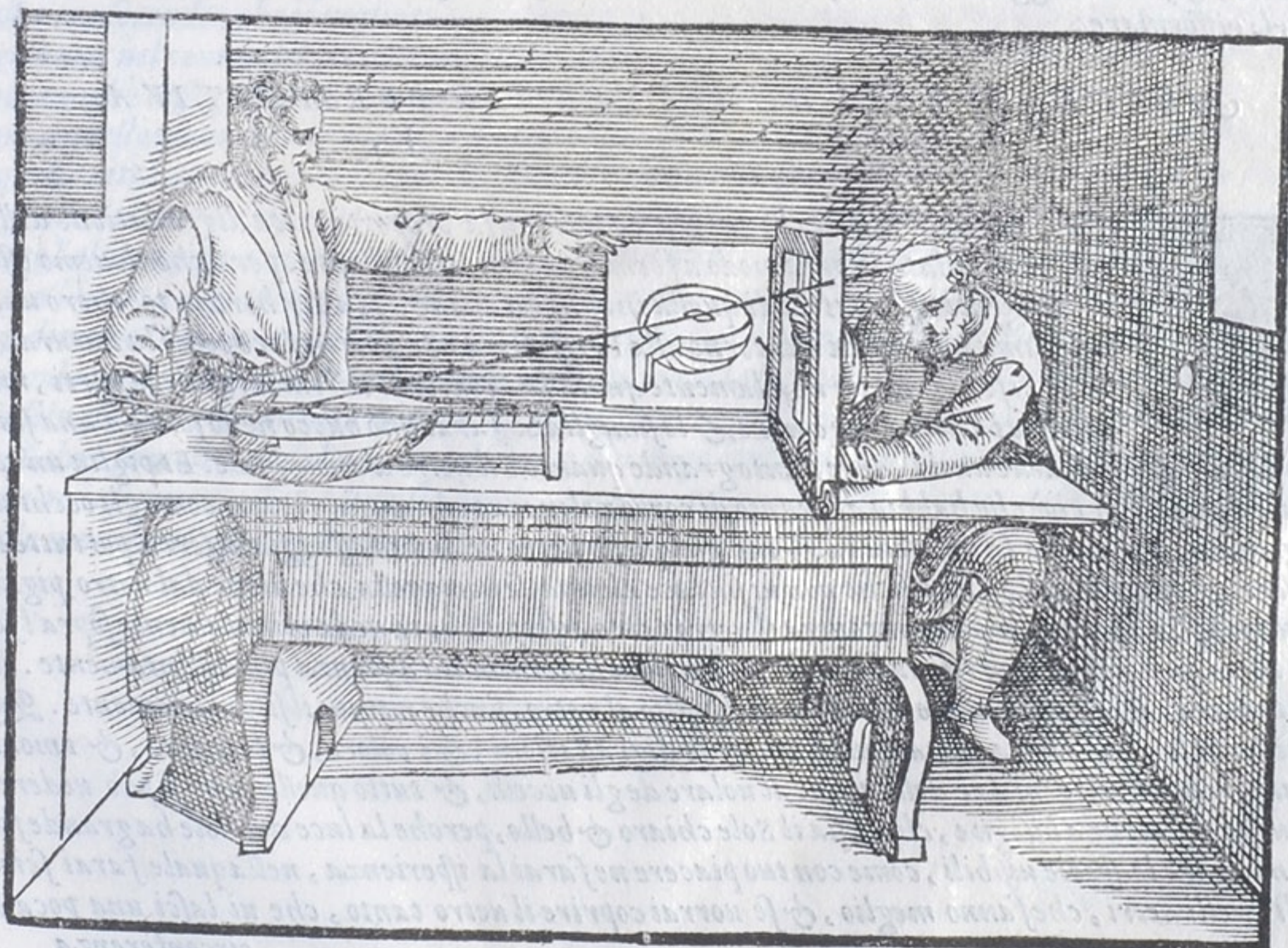



ALDESSARA Lanci ingenioso ingegnere essendo io in Siena, mi mostrò uno strumento ritrouato da lui da porre in Perspettiua. Il quale (se bene mi ricordo è di questa maniera. Sopra una tauola ritonda di ottone nel mezzo era fitto uno pirone, ilquale si poteua uolgere a torno, & era alto dalla tauola due dita, & partito nel mezzo fino ad uno certo termine, di modo che egli faceua come due orecchie, tra'l mezzo dellequali u'era un'altro pirone, alto uno piede, & questo pirone era tenuto da uno pironzino, che passaua da un'orecchia all'altra, & poteua in detto pirone giocare, & piegarfi, & drizzarsi secondo il bisogno, sopra la cima del pirone u'era saldata una canna di rame con uno picciolo bucco, laquale poteua essere longa mezzo piede, & staua come la lettera. T. saldata sopra'l pirone, nel mezzo delquale u'era saldata un'altra canna di ottone egualmente distante alla prima, di modo che abbassandosi il pirone sopra il pironzino, amendue le canne s'abbassauano, & sempre stauano in pari distanza l'una dall'altra. l'ufficio della canna di sopra era per trauardare, l'ufficio della canna di sotto era per riceuere uno sottile ferruccio, dentro al suo canale per poterlo spignere fin ad uno piano eleuato ad anguli giusti nella circonferenza dello strumento, ilqual piano non era piu alto della seconda canna, cioè non ueniua all'altezza della prima, perche bisognaua, che la prima fusse libera, & non impedita per potere trauardare. In questa piana si hanno a ponere le cose in Perspettiua, ilche si fa in questo modo. posto lo strumento sopra qualche piano, si guarda per la canna di sopra i contorni d'alcuna cosa a punto per punto, & doue si ferma il uedere nella canna di sopra, si fa trappassare il ferruccio per la canna di sotto, ilquale uà a ferire nella piana opposta, & iui si fa punto, & con la medesima uia mouendo il pirone, & uolgendolo alle altre parti delle cose, trauardando si segna ogni punto con il ferruccio nella piana.

Questo strumento quanto alla inuentione è bello, ma quanto all'uso ha bisogno di essere meglio formato, & fatto maggiore, & con piu auuertimenti, i quali lascio all'inuettore, che mi disse di uolerlo riformare.

MODI NATVRALI DI METTERE IN PERSPETTIVA.
Cap. V.



ON mirabile diletto la natura ce insegna la proportionata digradatione delle cose, & ci aiuta in ogni modo a formare i precetti dell'arte. per ilche douemo essere diligenti offeruatori di quella in ogni occasione. Ma per hora io toccherò una bellissima isperienza d'intorno alla Perspettiua. Se uoi uedere come la natura pone le cose digradate ne solamente quanto a i contorni del tutto, & delle parti, ma quanto i colori, & le ombre, & le simiglianze farai uno bucco nello scuro d'una finestra della stanza di doue uoi uedere, tanto grande quanto è il uetro d'unocchiale. Et piglia un'occhiale da uecchio, cioè che habbia alquanto di corpo nel mezzo, & non sia còcauo, come gli occhiali da giouani, che hanno la uista curta. & incassa questo uetro nel bucco assaggiato. ferra poi tutte le finestre, & le porte della stanza. sicche non ui sia luce alcuna, se non quella, che uiene dal uetro, piglia poi uno foglio di carta, et ponlo incontra il uetro tanto discosto, che tu ueda minutamente sopra'l foglio tutto quello che è fuori di casa, ilche si fa in una determinata distanza piu distintamente. ilche trouerai accostando, ouero discostando il foglio al uetro, finche ritroui il sito conueniente. Qui ui uederai le forme nella carta come sono, & le digradationi, & i colori, & le ombre, & i mouimenti, le nubi, il tremolar delle acque, il uolare de gli uccelli, & tutto quello, che si può uedere. A questa isperienza bisogna, che ci sia il Sole chiaro & bello, perche la luce del Sole ha grande forza in cauare le specie uisibili, come con tuo piacere ne farai la isperienza, nellaquale farai scielta di quelli uestri, che fanno meglio, & se uorrai coprire il uetro tanto, che ui lasci una poca di circonferenza

A circonferenza nel mezzo, che sia chiara è scoperta, ne uederai anchora piu uiuo effetto. Vedendo adunque nella carta i lineamenti delle cose, tu puoi con uno penello segnare sopra la carta tutta la Perspettiua, che apparerà in quella. & ombreggiarla, & colorirla teneramente secondo, che la natura ti mostrerà, tenendo ferma la carta, fin che hauerai fornito il disegno.

Con l'aiuto del Sole, si può trapportare una cosa di una grandezza in un'altra con quella proportionione, che l'huomo uole, & coppiare uno horologio, una fortezza, una figura humana, & qualunque altra sorte di cosa, come pone il Reuerendo D. Gianbatista Vimercato Melanese nel suo libro de gli horologi. Ilche si fa a questo modo. Hauendo disegnato uno horologio o altro sopra una tauola, & uolendo trapportare quello di una grandezza in un'altra, siccherai sopra la istessa tauola uno stile, maggiore o minore dello stile prima posto, secondo, che uoi la proportionione, & al Sole esponerai la tauola tanto, che l'ombra dello stile posto prima tocchi alcuna parte o principio di hora dell'horologio prima disegnato, & tenendo ferma la tauola, uedi doue l'ombra dell'altro stile termina, & iui fa punto, poi piglia l'ombra dal primo stile fatta nell'altra parte, o estremo dell' hora dello horologio, & nota l'ombra del secondo stile, & iui fa punto, & così di mano in mano hauerai a trapportare ogni punto, & ogni linea dall'horologio prima fatto in quella forma, è proportionione, che ti piacerà. Et questo ti riuscirà se bene uolesti da uno horologio fatto nel muro trapportarne uno nel piano dell'orizzonte. & anche dal cilindro al piano, & dal piano al cilindro, accommodando però il tutto con ingegno, & giudicio ponendo sopra la tauola quel piano dritto, o quel cilindro, che uoi trapportare, perche uederai gli effetti, che fanno le ombre dritte, & le uoltate, & prouando & riuscendo il tutto ritrouerai molte altre cose di grande utile, e diletto. Lascio ad altri di ponere molte altre maniere di compassi, di righe, e di instrumenti da formare diuerse linee proportionate, ouero ouali, & quelle altre, che sono tagli de i con, dette parabole, ellipse, & hyperbole, dallequali si fanno mirabili effetti nelle machine, & nelle fabriche di diuerse cose. Hora io dirò anche un modo da me usitato nel trapportare le cose molto commodo, et certo, imperoche poniamo caso che io uoglio trapportare una tauola di Geografia ad'altro in uno piano, io faccio due semicircoli sopra due carte, ouero nelle istesse carte l'uno nella carta che io uoglio trapportare, & l'altro in quella carta, nellaquale uoglio trapportare, & partisco l'uno, & l'altro semicirculo in quante parti mi piace, & per piu commodità gli partisco in 180. gradi, poi fabrico due righe, & le partisco pure in parti eguali quante mi piace, o diseguali l'una dall'altra secondo, che io uoglio trapportare in piu grandi o in minore compasso, di queste righe ne metto una nel centro del semicirculo della carta disegnata. & l'altra nel semicirculo della carta, che io uoglio disegnare, & facendole mobili nel centro, sicche si possino girare, comincio a trapportare a questo modo. io uolgo la riga d'intorno al primo semicirculo, fin che ella tocchi quel punto, o quella città, che io uoglio trapportare, & uedo a quanti gradi del semicirculo è la riga, & a quanti gradi della riga è il punto ouero la città, che io uoglio trapportare, & poi sopra la carta bianca uolgo l'altra riga a tanti gradi del secondo semicirculo, a quanti era la prima, & poi faccio nota sopra la carta a quanti gradi della riga era il punto, ouero la città pigliata nella prima carta, & così di mano in mano, & di luogo in luogo uo trapportando ogni punto, & riesce giustamente se la seconda riga sera diuisa come la prima a punto, ma se la seconda riga sera partita in gradi minori riuscirà la cosa trapportata minore, se in maggiori, maggiore. pero uederai di accommodare l'uno & l'altro semicirculo & l'una & l'altra riga in luogo commodo a trapportare il tutto, come la pratica te insegnerà. Fin tanto sia laude, & gloria a quello, che è datore dello intelletto, & delle belle inuentioni, & d'ogni bene.

I B F I N E.



Come con un nuouo instrumento si possino sapere le
quantità delle scarpe delle muraglie, secondo
la inuentione di Iacomo Castriotto.



ERTO è che seruendosi a gran Re, oltra l'utile e l'honore, che se ne porta, ne uiene anchora sodisfattione alla mente, perche secondo la diletatione, e profesione, il desiderio de' molti seruigi nelle occasioni suegliano la mente a gli huomini. Il perche dico, che trouandosi il gran Re Henrico in una sua fortezza di Piccardia, per la sua cura uigilantissima, uoleua sapere minutamente quanta scarpa haueuano certe muraglie: per ilqual desiderio all'hora mi uenne in animo di fare uno instrumento, e cosi all'improuiso tolto un cartone in mano, ne tagliai una lista da due dita larga, & addoppiatala, ui misi un'altro pezzo appuntato con uno spillettu in un canto, acciò che'l pezzo di mezzo potesse giocare: l'altezza del quale compartij in uentiquattro punti, & il medesimo feci per trauerso, e con un segno giusto per il mezzo, ui posi legato ad un filo un piccolo piombino, & ciò fatto, per operarlo, lo accostai alle muraglie, tenendo esso piombino giusto, e cauando il pezzo di mezzo, uedeua secondo i punti, che si scopriuano, quanta scarpa esse muraglie haueuano, che scoprendosene cinque, trouauo hauerne di cinque un meno quel poco, e scoprendosene sei, ne haueuo di quattro uno, e cosi di mano in mano, trouai tutte le scarpe, onde ueduto di hauere di tale instrumento seruigio assai, arriuato in Parigi ne feci comporre uno tutto di metallo, simile a quello che si uede qui di sotto, ilquale oltra le scarpe, al bisogno serue per squadra, per archipendolo, e fa seruigio nel trapportare le piante dalle grandi alle piccole.

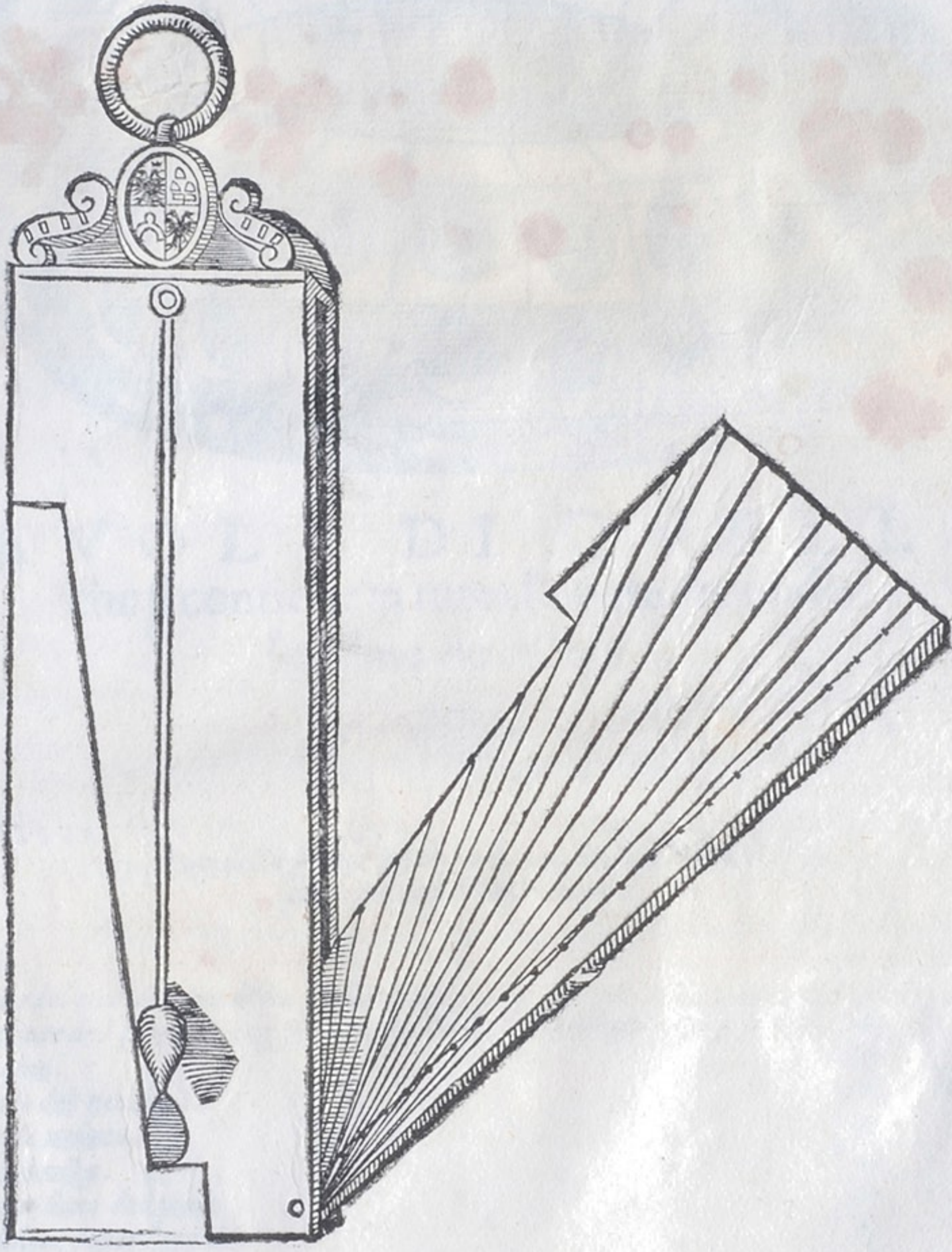

171

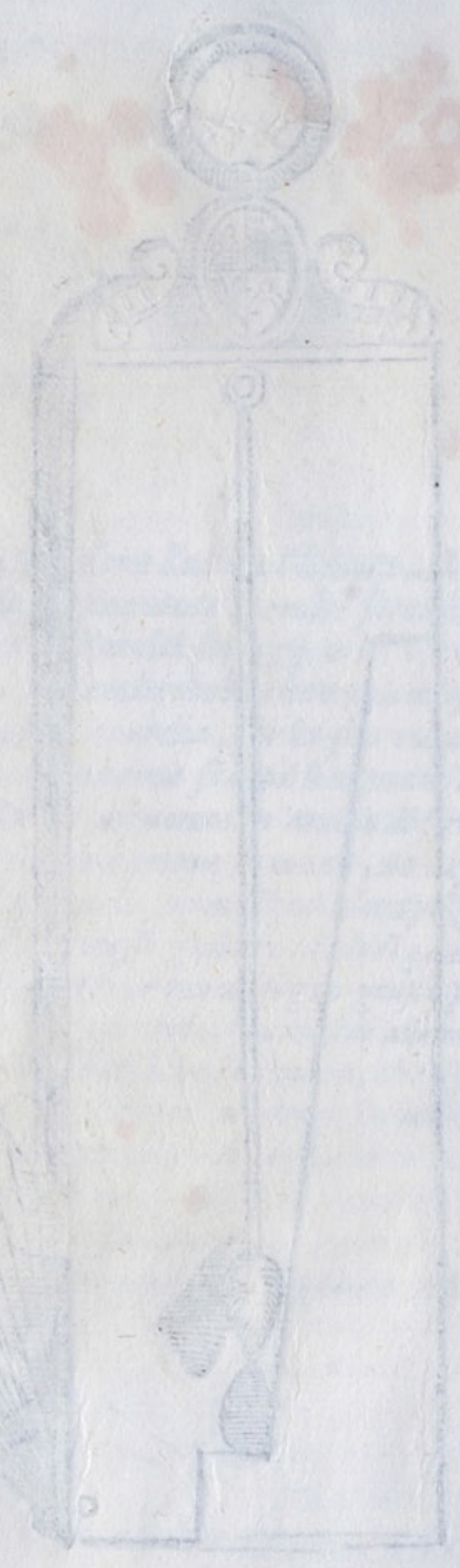
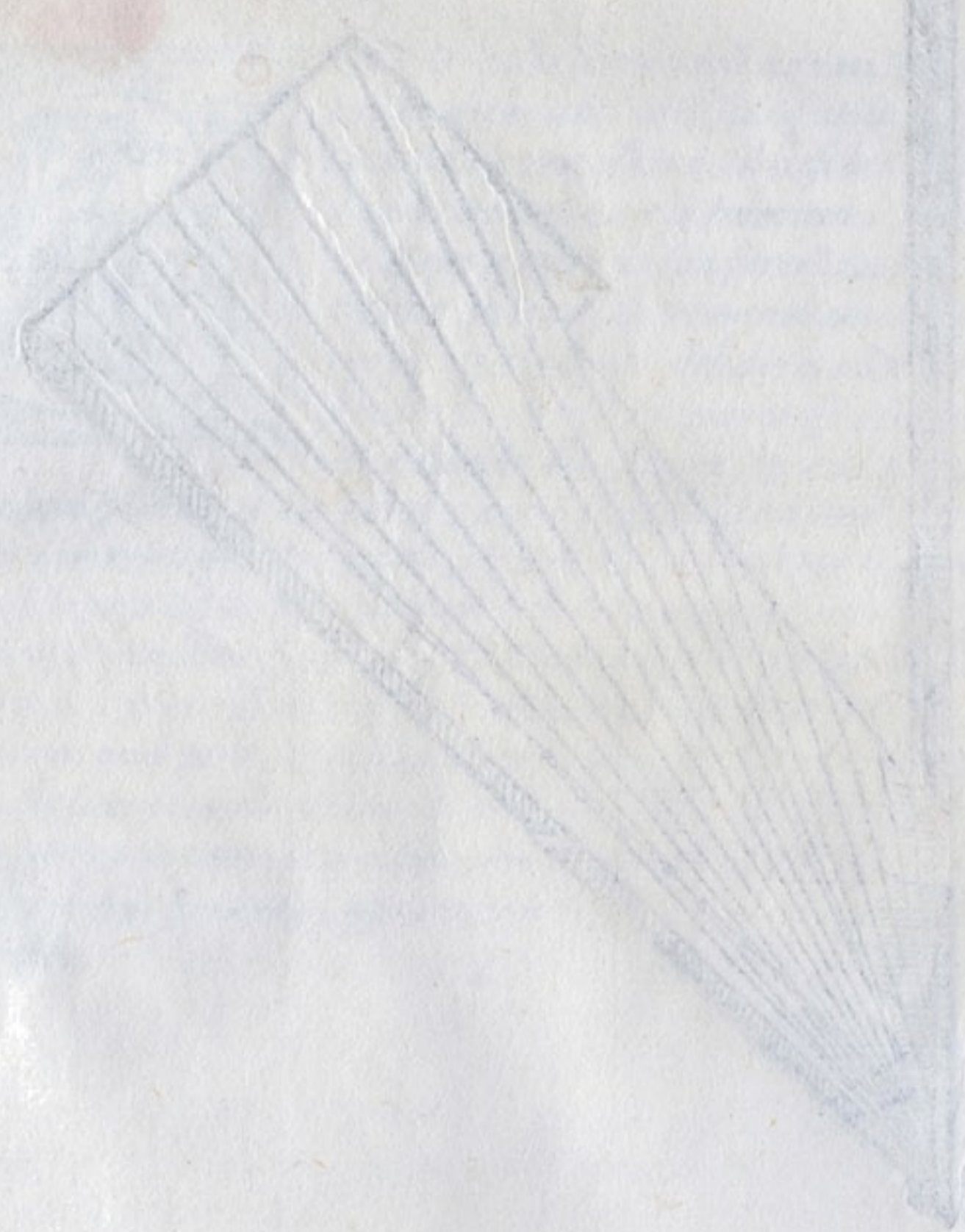



TAVOLA DI QUELLO
 che si contiene in tutta l'opera secondo
 l'ordine de i Capi :



Capi della prima parte, nella quale si tratta de i principij della Perspettiua.

Proemio.

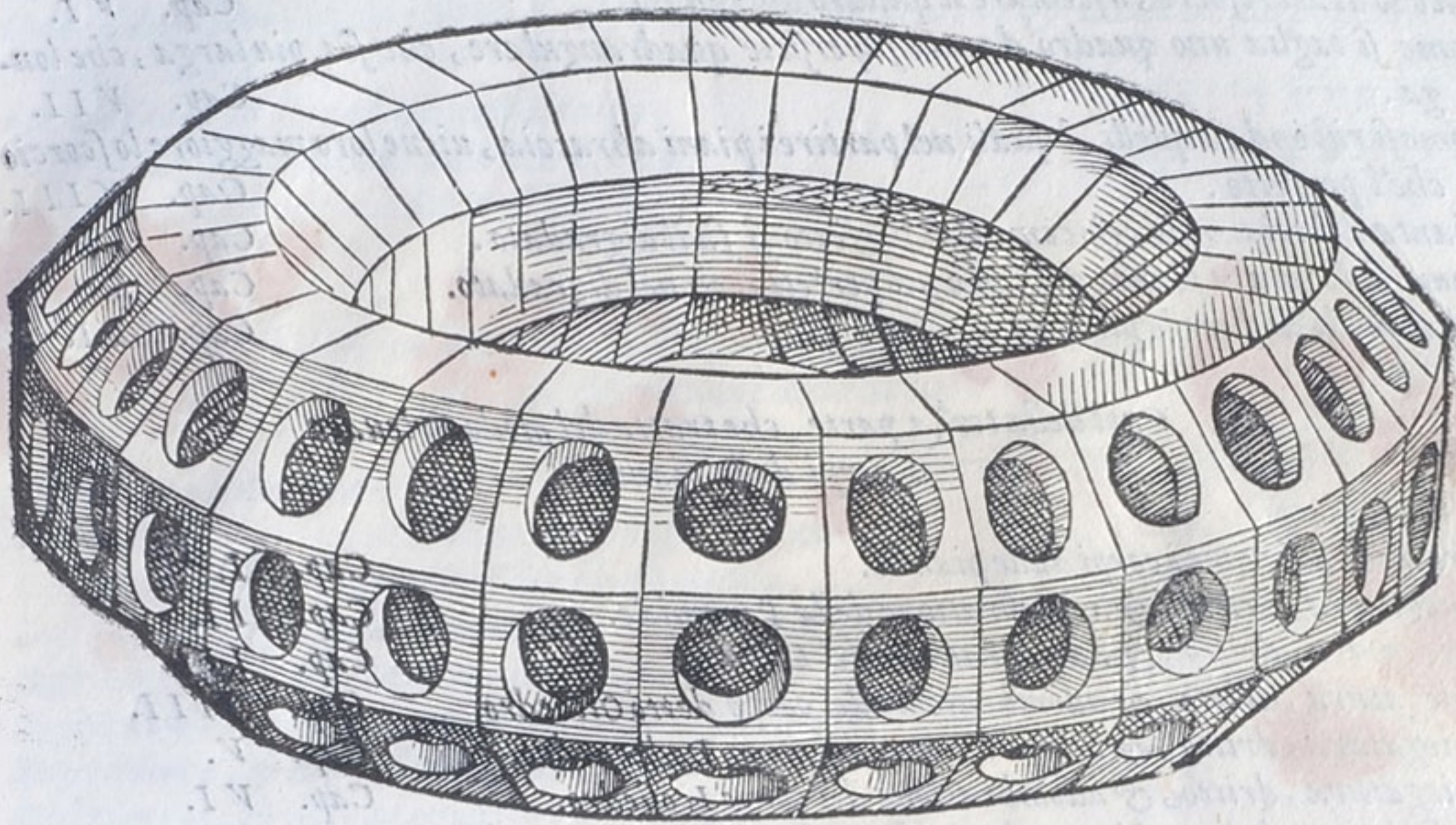
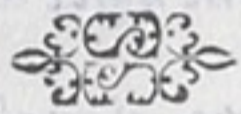
Divisione del trattamento della Perspettiua.

Ordinatione de i principij, & fondamenti della Perspettiua.

Dell'occhio.

Del modo del uedere.

Della cosa ueduta.

Dalla distanza.

Della divisione de i piani.

Donc si deue poner l'occhio.

Della distanza

Di che grandezza si deono fare le figure nel quadro.

Cap. I.

Cap. II.

Cap. III.

Cap. IIII.

Cap. V.

Cap. VI.

Cap. VII.

Cap. VIII.

Cap. IX.

Capi della seconda parte, nella quale si tratta della Ichnographia, cioè descrizione delle piante.

Pratica di descriuere le figure di molti anguli in un circolo.

Modo di descriuere le piante.

Modo di digradare un'assegnato piano.

Modo di ridurre in piano il quadro digradato.

Divisione del piano digradato secondo il perfetto.

Cap. I.

Cap. II.

Cap. III.

Cap. IIII.

Cap. V.

Bb Modo

T A V O L A

<i>Modo di accrescere, o scemare il quadro digradato.</i>	Cap. VI.
<i>Come si taglia uno quadro da una superficie quadrangolare, che sia piu larga, che longa.</i>	Cap. VII.
<i>Come si risponda a quelli, i quali nel partire i piani abbraccia, viene loro maggiore lo scorcio che'l perfetto.</i>	Cap. VIII.
<i>Pianta del triangulo, & come dal perfetto si fa il digradato.</i>	Cap. IX.
<i>Come si forma la pianta del Cubo nel perfetto, & nel digradato.</i>	Cap. X.
<i>Altri modi di fare le piante.</i>	Cap. XI.

Capi della terza parte, che tratta del modo di leuare i corpi dalle piante.

<i>Tre modi di leuare i corpi dalle piante.</i>	Cap. I.
<i>Spiegatura, dritto, & adombratione della Piramide.</i>	Cap. II.
<i>Spiegatura, dritto, & adombratione del Cubo.</i>	Cap. III.
<i>Spiegatura, dritto, & adombratione del corpo detto Ottoedro.</i>	Cap. IIII.
<i>Spiegatura, dritto, & adombratione del corpo Dodecaedro.</i>	Cap. V.
<i>Spiegatura, dritto, & adombratione del corpo Icosiedro.</i>	Cap. VI.
<i>Descrittione de i corpi irregolari, che nascono da i corpi regolari.</i>	Cap. VII.
<i>Descrittione d'uno corpo, il quale nasce dal Cubo, & dall'Ottoedro, & sua spiegatura.</i>	Cap. VIII.
<i>Descrittione d'un altro corpo irregolare, che nasce dal Cubo.</i>	Cap. IX.
<i>Descrittione, e spiegatura d'un altro corpo, che nasce dal Cubo.</i>	Cap. X.
<i>Spiegatura, e descrittione d'uno corpo, che nasce dell'ottoedro.</i>	Cap. XI.
<i>Spiegatura, & descrittione d'uno corpo, che nasce dal Dodecaedro, & dell'Icosiedro.</i>	Cap. XII.
<i>Spiegatura, & descrittione d'un altro corpo, ilquale nasce dal Dodecaedro.</i>	Cap. XIII.
<i>Spiegatura, & descrittione d'un altro corpo, che nasce dall'icosiedro.</i>	Cap. XIIIII.
<i>Spiegatura, & descrittione d'un altro corpo, che nasce da uno corpo composto.</i>	Cap. XV.
<i>Spiegatura, & descrittione d'un altro corpo, che nasce da uno corpo composto.</i>	Cap. XVI.
<i>Spiegatura, & descrittione d'un altro corpo composto.</i>	Cap. XVII.
<i>Spiegatura, & descrittione d'un altro corpo.</i>	Cap. XVIII.
<i>Spiegature d'alcuni altri corpi.</i>	Cap. XIX.
<i>Spiegatura d'un altro corpo irregolare.</i>	Cap. XX.
<i>Spiegatura d'un altro corpo irregolare.</i>	Cap. XXI.
<i>Spiegatura d'un altro corpo irregolare.</i>	Cap. XXII.
<i>Spiegatura d'un altro corpo irregolare.</i>	Cap. XXIII.
<i>Spiegatura d'un altro corpo irregolare.</i>	Cap. XXIIII.
<i>Spiegatura d'un altro corpo irregolare.</i>	Cap. XXV.
<i>Spiegature d'alcuni corpi fondati sopra le superficie de i corpi si regolari, come irregolari.</i>	Cap. XXVI.
<i>Spiegatura d'uno corpo fondato sopra'l Cubo.</i>	Cap. XXVII.
<i>Spiegatura d'uno corpo fondato sopra'l Ottoedro.</i>	Cap. XXVIII.
<i>Spiegatura d'uno corpo fondato sopra'l Dodecaedro.</i>	Cap. XXIX.
<i>Spiegatura d'uno corpo sostenuto dallo Icosiedro.</i>	Cap. XXX.
<i>Spiegatura d'un altro corpo fondato sopra un corpo irregolare.</i>	Cap. XXXI.
<i>Spiegatura d'uno corpo appoggiato sopra'l corpo infra scritto.</i>	Cap. XXXII.
<i>Spiegatura d'un altro corpo.</i>	Cap. XXXIII.
<i>Descrittioni d'alcuni de i sopradetti corpi con le piramidi.</i>	Cap. XXXIIII.
	<i>Alcuni</i>

T A V O L A

Alcuni modi facili, e sbrigati di fare le piante, & i corpi. Cap. XXXV.
 Come si digradano molti circuli fatti sopra uno istesso centro, & diuisi in piu parti.

Cap. XXXVI.
 Modofacile di digradare senz'ale rige. Cap. XXXVII.
 Descrizione del Torchio, ouero Mazzoco. Cap. XXXVIII.
 La perfetta descrizione del Mazzocco.

Capi della quarta parte, nellaquale si tratta della Ichnographia,
 cioè descrizione delle Scene.

Le maniere delle scene. Cap. I.
 Descrizione, & adombratione della basa Toscana. Cap. II.
 Descrizione & adombratione della basa Attica. Cap. III.
 Descrizione, & adombratione della basa Ionica. Cap. IIII.
 Descrizione, & digradatione delle colonne. Cap. V.
 Descrizione, & digradatione del Capitello Toscano. Cap. VI.
 Descrizione, & digradatione del Capitello Dorico. Cap. VII.
 Descrizione, & digradatione del Capitello Ionico. Cap. VIII.
 Descrizione, & digradatione del Capitello Corinthio. Cap. IX.
 Descrizione dello Architraue Dorico. Cap. X.
 Descrizione dello Architraue Ionico. Cap. XI.
 Regole per l'altezza de gli Architraui, & modi de farli maggiori. Cap. XII.
 Descrizione, & digradatione delle scale. Cap. XIII.
 Descrizione de gli archi, & de i uolti. Cap. XIIIII.
 Pianta, impie e profilo d'uno tempio. Cap. XV.
 Descrizione della Scena Tragica. Cap. XVI.
 Descrizione della Scena Comica. Cap. XVII.
 Descrizione della Scena Satirica. Cap. XVIII.

Capi della quinta parte, nellaquale si espone una bella & secreta
 pratica di Perspettiua.

Introduttione della pratica secreta. Cap. I.
 Pratica prima delle cose dette. Cap. II.
 Pratica seconda delle dette cose. Cap. III.

Capi della sesta parte, che si chiama
 Planispherio.

Spiegatura descrizione, & digradatione della Sphera. Cap. I.
 Proiettione della Sphera nel piano secondo gli antichi. Cap. II.
 Come si faccia la proiettione de i circuli obliqui. Cap. III.
 La proiettione de i circuli delle altezze nel piano. Cap. IIII.

Capi della settima Parte, laquale tratta de i lumi,
 delle ombre, & de i colori.

De i lumi, ombre, colori. Cap. I.
 Della proiettione delle ombre. Cap. II.

T A V O L A.

Capi della Ottava parte nella quale si tratta delle misure
del corpo humano.

Misuratione del corpo humano.	Cap. I.
Modo di descriuere la pianta della testa humana.	Cap. II.
Come si descriuono le teste, le quali non sono ne in profilo, ne in maestà.	Cap. III.
Modo di ponere le teste, che guardino in sù, ouero in giù.	Cap. IIII.

Capi della Nona Parte, nella quale si descriuono molti instrumenti, & modi di
ponere, & trapportare le cose in Perspettiua.

Instrumento dello Auttore da fare gli horalogi in ogni clima, in ogni piano, & con ogni sorte di hore.	Cap. I.
L'uso dell'horario uniuersale.	Cap. II.
Lo instrumento di Alberto Durerò da pigliare in Perspettiua.	Cap. III.
Fabrica d'un altro instrumento di Baldeffara Lanci.	Cap. IIII.
Modi naturali da mettere in Perspettiua.	Cap. V.

Il fine della Tauola de i Capi:

Tauola Generale delle noue parti della Perspettiua.

f. uuole significare facciata.

- Abbaco, 103, C.
Acroterij, 149, D.
Agatharco fece la Scena Tragica, & ne lasciò uno commentario. Nel Proemio, f. 1.
Alberto Durerò, nel Proemio, & 9, D, & 23, D, & 26, I, & 28, G, & 177, C, 191, A.
Altezza della Piramide, 45, B.
Altezza del Cubo, 46, I.
Altezza dell'Ottoedro, 48, K.
Altezza del Dodecaedro, 50, G.
Altezza dell'Icosiedro, 53, D.
Anaxagora scrisse della Scena Tragica, nel Proemio, f. 1.
Andrea Mantegna, 21, F.
Andrea Palladio, 137, B.
Angelo dorato sopra la torre di Vinetia fatto con molta proportione, 23, D.
Angulo Mathematico, & Angulo Naturale, 7, D. & che non sotto ogni
Angulo si uede, 7, E.
Angulo del contatto, 8, G.
Anguli, & la loro misura, 8, K.
Anguli eguali fanno parere le cose eguali, 9, A.
Anguli maggiori fanno parere le cose maggiori, 9, C.
Anguli minori fanno parere le cose minori, 9, C.
Anguli moltiplicati fanno parere le cose moltiplicate, 10, G.
Anguli molti fanno parere le cose piu certe, 10, H.
Anguli delle figure di molti anguli comparati insieme, 26, I.
Architraui, 147, A.
Architraue Dorico, 147.
Architraue Ionico, & frontispicio, 149, A.
Astragalo, 143, B.
Asse della uoluta, 143, C.
Auuertimenti circa le distanze, 22, & 23.
Auuertimenti nel dipignere le Scene, 131, A.
Auuertimenti circa il pigliare de' lumi, 176, I.
Auuertimento d'intorno al laurare di chiaro, & di scuro, 175, E.
Auuertimento cerca l'ombre, & i lumi, 176, G.

B

- Baldessara Lanci, 192.
Basa Attica, 133, D.
Basa Ionica, 135, D.
Basa Toscana & sua descrittione, 131.
Baltei, 143, C.
Bella, & secreta parte di Perspettiua, 159, B.
Bresciani fratelli buoni Perspettiui, & loro opere in Venetia, 177, B.

T A V O L A

C

- Canalature delle colonne, 138.
 Capitello Toscano, 139, A.
 Capitello Dorico, 140, L.
 Capitello Ionico, 142, L.
 Cardinale di Turnone, 191.
 Chiaro & scuro bello lauoro, 175, E.
 Centri della uoluta, 143, A.
 Circuli maggiori, & minori della Sphera, 172, L.
 Colonne & misure loro, 137, B.
 Commandino, 130, K.
 Compasso si chiama la festa, & perche, 25, D.
 Corpi regolari in molta consideratione appresso gli antichi, & quali sieno, 37, E.
 Corpi irregolari, & loro descrittioni, 56, L.
 Corpo, che nasce dalla Piramide, 56, L.
 Corpo, che nasce dal Cubo, & dall' ottoedro, 58, G.
 Corpo, che nasce dal Cubo, 61,
 Corpo, che nasce dal Cubo, 64,
 Corpo, che nasce dall' ottoedro, 68.
 Corpo, che nasce dal Dodecaedro, & Icosiedro, 71.
 Corpo, che nasce dal Dodecaedro, 76.
 Corpo, che nasce dall' Icosiedro, 81.
 Corpo, che nasce da un corpo composto, 88.
 Corpo, che nasce da un corpo composto, 90.
 Corpo, che nasce da un corpo composto, 94.
 Corpo, che nasce dal corpo di 20, effagoni, & 12, pentagoni, 98.
 Corpo, che nasce dal sopraposto, 99.
 Corpo irregolare, & sua spiegatura 100, 101, 102, 103, 104,
 Corpo fondato sopra la Piramide, 105.
 Corpo fondato sopra'l Cubo, 105.
 Corpo fondato sopra'l Ottoedro, 106.
 Corpo foadato sopra'l Dodecaedro, 106.
 Corpo fondato sopra'l Icosiedro, 107.
 Corpo fondato sopra uno corpo irregolare, 108.
 Corpo, & sua spiegatura fondato sopra un corpo irregolare, 110.
 Corpi sopra descritti adombrati.
 Cubo pianta, & sua digradatione, 39, D.
 Cubo, & sua spiegatura, dritto, & adombratione, 46, I, & 47.
 Cubo posto per la terra dagli antichi, 46, L.
 Cymatium, 143, B.

D

- Democrito scrisse della Scena Tragica. nel Proemio, f. a.
 Descrizione del Capitello Dorico, 140.
 Descrizione del Capitello Ionico, 142.
 Descrizione del Torchio, ouero del Mazzoco 121, D, 125, D.
 Descrizione del Capitello Corinthio.
 Descrizione del Capitello Toscano, 139, A.
 Descrizione delle Scene, 129.
 Digradatione d'uno piano, 30, K.
 Digradatione,

T A V O L A

Digradatione, & diuisione di molti circuli sopra un piano, 117, A.
 Digradatione facile, 120, G.
 Digradatione della Sphera. 163,
 Discorsi sopra l'apparenze delle cose, 11, A, fin, 12, L.
 Discorsi sopra i compartimenti delle linee, 13, A.
 Discorso sopra i piani digradati, 32, fin, 34.
 Discorso sopra gli anguli del uedere, 8, G, fin, 10.
 Discorso sopra i compartimenti delle tauole, 14, I, fin, 16, K.
 Discorso sopra le figure di molti anguli, 25, C, fin, 27, E.
 Discorso sopra al descriuere le piante, 27, F, fin, 30, L.
 Dispositione, & sue idee, 130, H.
 Distanza necessaria al uedere, 7, B.
 Distanza, & discorso sopra, 19, fin, 22,
 Dodecaedro, & sua descrizione, 49, C.

E

Echinus, 143, B.
 Errori di molti pittori, 22, & 23.

F

Fastigium, 149, C.
 Federico Commandino nel proemio, 130, K.
 Figure quanto deono esser grandi nel quadro, 23, A.
 Figure di molti anguli come si descriuono, 25, & 26.
 Freggio, 149, C.
 Frontispicio, 149, C.

G

Gioanne Giamberto precettore dello Autore, nel proemio.
 Grandezza delle figure nel quadro, 23, A.
 C. Giambattista Vimercato Mclanese, 193, A.

H

Henrico Re di Franza, 194, H.
 Horario instrumento dello Autore, 187,

I

Iconographia, 5, C.
 Icosiedro, & sue misure, 53, E.
 Imitatione diletteuole, 175, C.
 Instrumento di Baldeffara Lanci, 192,
 Instrumento dell'Autore da fare gli horaloggi, 187.
 Instrumenti diuersi per pigliare le cose in Perspettina per tutta la nona & ultima parte.
 Intentione del Perspettino, 5, E.
 Intagliare in rame opera bella, 176, I.
 Inuentione di misurare le scarpe delle muraglie di Iacomo Castriotto, 194, G.
 Ispersione diletteuole sopra i discorsi del modo del uedere, 16, K, & 17, A.
 Le cose

TAVOLA

L

- Le cose sensibili poste sopra lo instrumento del senso leuano il poter sentirle, 7, C.
 Leonardo Aretino ha scritto de i lumi & delle ombre, 177, D.
 Le parti delle linee piu lontane dall'occhio pareno concorrere, 10, I.
 Linea uisuale soggetto della Perspettiua, 7, E.
 Linee partite in proportione, 12, K.
 Luce prima & seconda, 175, D.
 il Lume getta i raggi dritti, 177, A.
 Lume solo, & di sopra, 175, I.
 il Lume non genera i colori, magli fa uisibili, 176, K.
 Lume del fuoco, 176, L.
 Lumi diuersi, 175, D.

M

- Machine di legno per le facciate delle Scene, 130, L.
 Maniere delle Scene, 129, C.
 Mappamondo, 163, E.
 Mazzocco, & sua descrizione, 121, D, 125, D.
 Mensole, 16, H.
 Misure de gli anguli, 8, K.
 Misure del corpo humano, 179, & 180.
 Modi di leuare i corpi, 43, C, fin, 44.
 Modi facili, e sbrigati per fare le piante, & i corpi, 144, G.
 Modo facile di digradare senza le righe, 37, A.

O

- Obliqui circuli della Sphera come si gettano nel piano, 170, G.
 Occhio è detto segno, centro, & punto, 6, G.
 Occhio doue si deue ponere, 18, A.
 Oggetto, 6, I.
 Ombre non deono mutare i colori, ma farli piu oscuri, 176, K.
 Ombre, & loro diuersità, 177, A.
 Ombra è mancamento di lume, 176.
 Ombreggiare diletteuole, 175, C.
 Opinione d'alcuni sopra la parola Sciographia, di Vitruuio, 130, H, et
 Opinione dello Autore.
 Optica, che cosa è, 6, H.
 Ordinatione dei principij, & fondamenti della Perspettiua, 5, E:
 Orizone, 32, K.
 Orlo della basa Toscana è a festa, & nelle altre base quadrate, 131, C.
 Ortographia, 5, C.
 Octoedro pianta, dritto, misura, & adombratione, 48, G.

P

- Parallelogrammi, 16, G.
 Perfetto della piramide, 45, A.
 Perfetto del Cubo, 46, I.
 Perfetto dell'Octoedro, 48, H.
 Perfetto del Dodecaedro, 49, D.
 Perfetto dello Icosiedro, 53, A.
 Perfetto, 29, F.

Perfetta

T A V O L A

- Perfetta descrizione del Mazzocco*, 125, D.
Perspettiua & sua utilità, facilità, nel proemio.
Perspettiua sottopsta a due scienze, 7, E.
Perspettiua, & suo soggetto, 7, E.
Piano digradato, 30, K.
Piano digradato ridotto in quadro, 31, A.
Piano digradato, & sua diuisione, 32, L.
Pianta, che cosa è, 28, I.
Piante, & loro descrizioni, 27, F.
Piante difficili sono quelle del corpo humano: de i capitelli Ionico, & Corinthio, 23, L.
Piante, & modi diuersi di farle, 40, fin 42.
Pianta della testa humana, 181.
Pietro del borgo S. Sepolcro, se bene è scritto altroue S. Stefano nel proemio, 36, H.
Piramide del uedere, 6, G, & K.
Piramide è la prima de i corpi, 38, G.
Piramide, & sua spiegatura, dritto, altezza, & adombratione, 45, A.
Poligone figure, 25, G.
Pompeo Pedemonte, 155, B.
Principij della Perspettiua, 8, I.
Pratiche di Perspettiua, 159, D, 161, A.
Proemio dell'opera.
Proiettione della sphaera in piano, 167, A, & de i circuli obliqui, 170, G.
Proiettione delle ombre, 177, A.
Proportione de gli anguli delle figure di molti anguli, 26, I.
Prospetto che cosa è, 6, H.
Punto, doue si deue ponere nelle scene, 130, K.

Q

- Quadrante di Alberto Durerò da proportionare le lettere, & le figure poste in altezza*, 9, E.
Quadro cauato da una superficie quadrangulare, 35, E.
Quantità continua diuisibile in infinito in potenza, 8, C.

R

- Raggio che cosa è*, 7, E.
Regula uniuersale per fare le figure di molti anguli, 26, G.
Riflessi, & refrattioni de lumi, 175, D.
Risposta di Pietro dal borgo S. Sepolcro ad alcuni imperiti Pittori.
Scena tragica, & modo di fare le altezze delle membra de gli edificij, 155, B.
Scene, & inuentione de gli antichi per mutare le Scene in un subito, 130, L.
Scene, & loromaniere 129, C, *Scena Comica. Scena Satirica*, 129, E.
Scenographia, 5, C.
Sciographia, 129, E.
Scienza subalterna, 7, E.
Serlio nel Proemio
Sesta si chiama il compasso, & perche, 25, D.
Sime, 149, C.
Soggetto della Perspettiua, 7, E.
Specie uisibile, 6, I.
Sphaera nel piano, 167, A.
Spiegature de i corpi 45, A, *leggi tutta la terza parte.*

Termine

TAVOLA.

Termine. 114. H.
 Timpano. 149. C.
 Tolomeo. 163. D.
 Trapezie. 16. H.
 Tre modi di leuare i corpi dalle piante. 43. C. fin 44.
 Tre maniere di Scene. 129. C.
 Triangulo è la prima delle figure, perche in esso l'altre si risoluono. 38. G.

V

Vedere semplice, & uedere auuertito. 6. H.
 Vedere, & modo del uedere per linea dritta. 6. I.
 Veduta cosa aene essere di sensibile quantità. 7. H.
 Vedere non si fa sotto qualunque angulo. 7. D.
 Virtù uisua doue uiene. 37. A.
 Vitruuio. 130. H.
 Vso dell'Horario uniuersale. 189.
 Vtilità delle mathematiche, non commune nella Epistola.
 Vnea. 7. A.

Z

Zophoro. 149. B.

E R R O R I.

Nel Proemio leggi Scene, fac. 3.
 Nel Proemio leggi Pietro dal borgo S. Sepolcro f. 3. & similmente a car. 36.
 a car. 6. H si dirà, non si dirò.
 6. L l'occhio è alla lettera a, ci manca a.
 8. C diuidere in infinito, non uedere in infinito.
 13. C ci manca, in quella proportione, nel punto g.
 14. La figura γ , uole esser acconcia, si che la basa b e c, sia tre fiata tanto quanto lo spacio b e, Ouero acconciare le parole alla lettera H, che dichino. Che per hora sia compartito in quattro parti in quadrupla proportione nel punto e, si che la b c, sia quadrupla alla e b, & di sotto, dico che tutto il triangulo a b c, è quadruplo al triangulo a b e, & di sotto, leggi gli hauerai leuato uno quarto.
 16. K leggi a l, e m, f q, non a l, c m, f g.
 20. nella figura 6. poni sotto f, la lettera e, sopra llato c d.
 20. nell'ultima linea, leggi eguali, & non eguali.
 leggi per tutto, occhio, doue è scritto, ochio.
 30. G leggi come si uede.
 33. nella figura 38, riponi sopra llato f e, le lettere i p t z.
 39. A leggi per ponere, ancho. & non a che
 39. D leggi, spacio, & non spaccio.
 52. L poni R. in luogo di K.
 57. E descritto: non deseritto.
 58. I h i K. non. K i K.
 64. L g h, & i K, non g h, & i h.
 66. L lo effagono c g d e f b, & non e c g d e f b.
 67. Nella figura 16, in luogo della lettera q, deue essere posto z, & tirata una linea da z, ad e.

a car.

E R R O R I.

- acar. 68. L quadrati, non quadratti. & nell'ultima linea la prima lettera deve essere u, & non n.
 69. C gr in B. & non gi in B.
 70. H fg in u. bisogna continuare la linea fg. in u. nella figura, & acconcia st. in x.
 70. H dimostra, & non dimestra.
 72. I Lasciano, non Lacsciano.
 115. rimette le figure 56. & 57. digradate. come qui appresso.

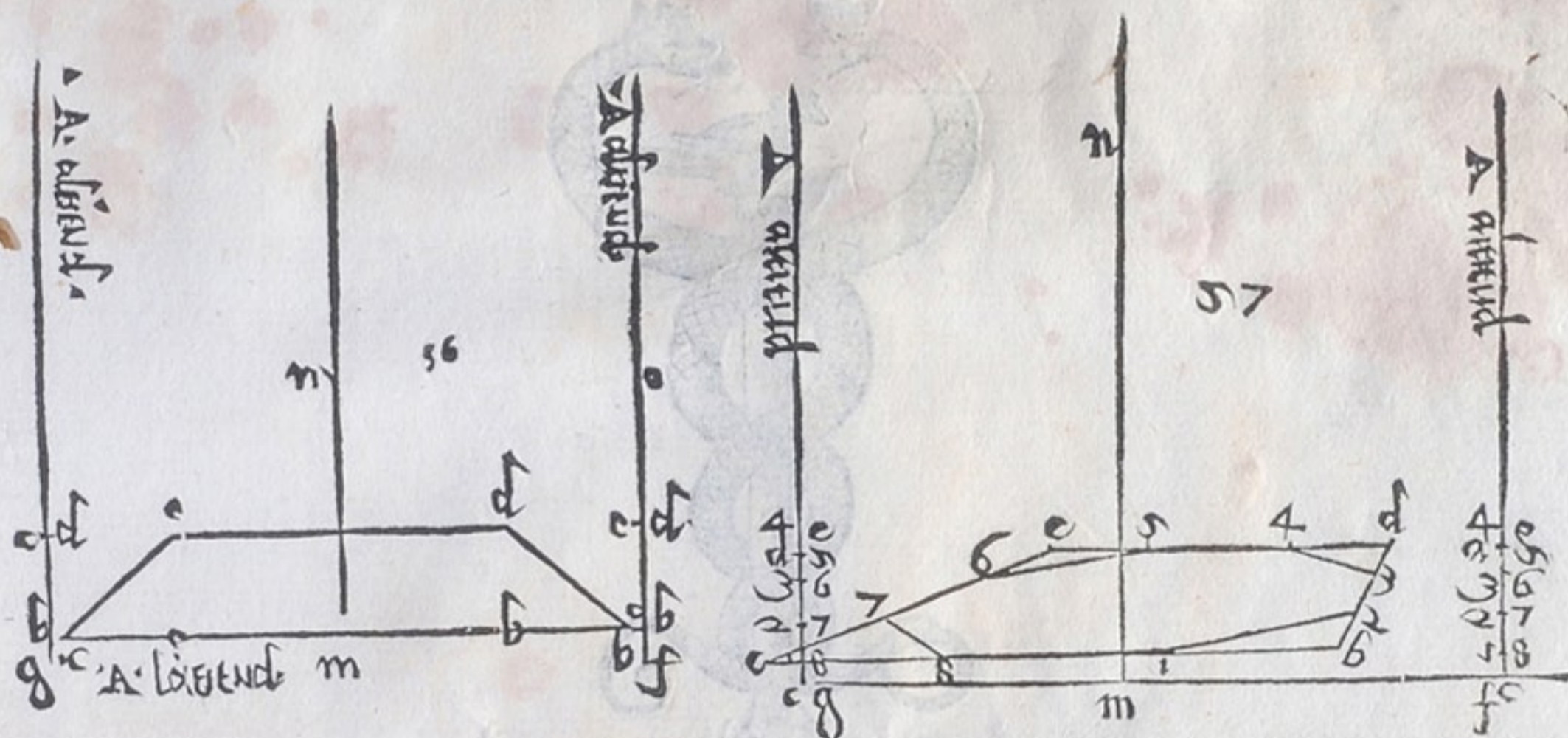

120. G prolongate, non prolongata
 120. Nella figura si deve tirare una linea da 3. a 7. fin m.
 122. G farai, & non farui.
 123. acconcia da te alcune lettere, nella figura, & nel testo
 130. H orthographia, non ortohographia.
 131. B grossezza, non grassezza.
 131. A canalate, & non scancellate.
 142. M medesimo, non madesimo.



Registro.

A B C D E F G H I K L M N O P Q R S T V X Y Z Aa Bb.

Tutti sono Duerni, eccetto P & Bb che sono Terni.

IN VENETIA,

Appresso Camillo & Rutilio Borgominieri
 fratelli, al segno di S. Georgio.

M D LXVIII.

