

BOLETIN DE LA SOCIEDAD CENTRAL DE ARQUITECTOS

- NUEVOS ESTATUTOS
- CONFERENCIAS
- ESTUDIANTES DE ARQUITECTURA
- "DECADENCIA Y MUERTE DE LA ARQUITECTURA"
- LEY 4048
- LA S. C. A. y EL I. A. V. I.
- CONCURSOS
- Xº CONGRESO PANAMERICANO
- ARQUITECTOS MEXICANOS
- BOLETIN BIBLIOGRAFICO

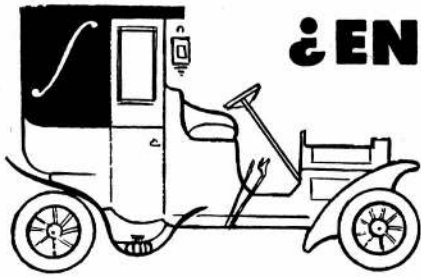

¿EN QUE AÑO VIVE USTED?

La instalación sanitaria de su baño se lo dirá inmediatamente. ¡No siga viviendo en 1910 ó en 1930! Viva en 1960 y con lo más moderno que se ha creado en bronería sanitaria, la ya famosa

COMBINACION TRANSFUSORA LU Fig. 1101

Dos llaves se eliminan mediante un botón, que al levantarse, transfiere el agua del pico a la lluvia y baja automáticamente al cerrar el grifo

NO TIENE NADA QUE SE DESCOMPONGA. LA PRESION POR MINIMA QUE SEA MANTIENE EL BOTON LEVANTADO. BAJA POR GRAVEDAD AL CESAR EL AGUA! YA ADOPTADA EN NUESTRO PAIS POR MAS DE 500 PROFESIONALES

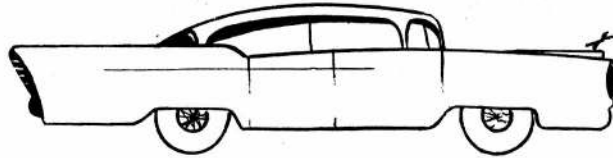
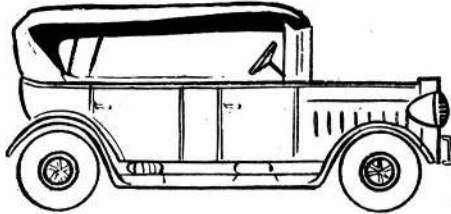

Publinter

**Y ES MAS BARATA
QUE 4 llaves o 2
con transferencia**

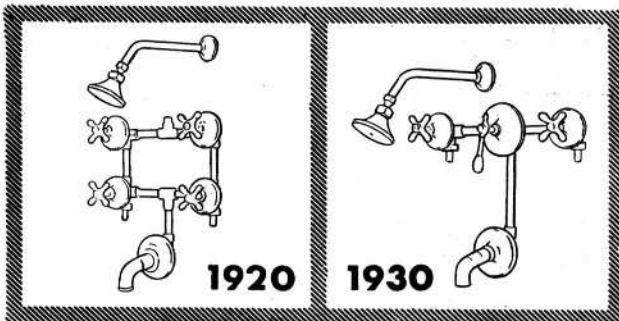
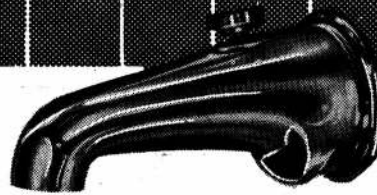
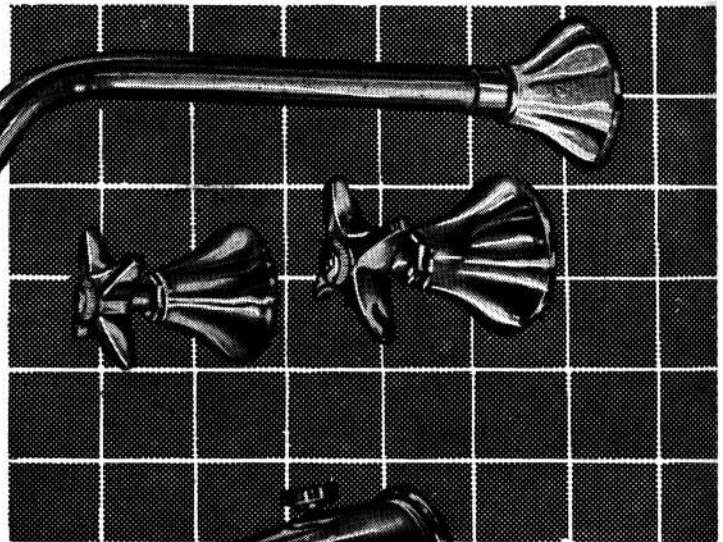
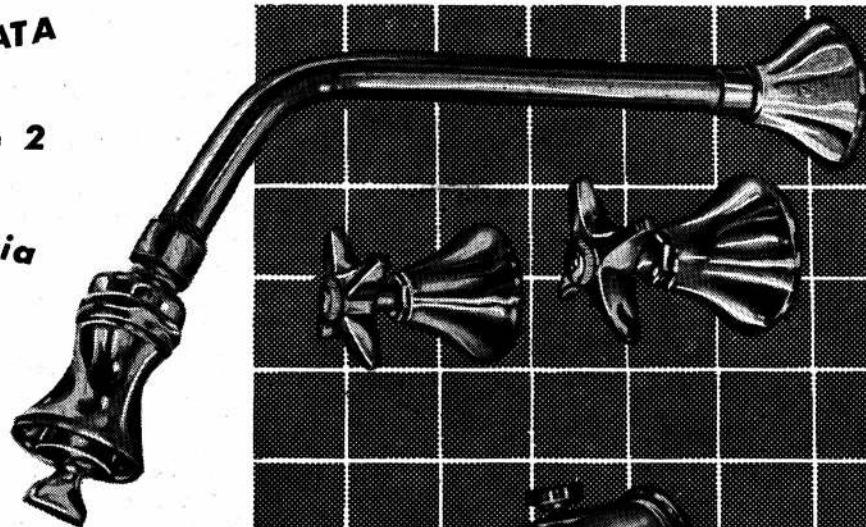

**CONSULTE Y PIDALA
A SU DISTRIBUIDOR
HABITUAL**

BRONCERIA



**RESISTE AIROSAMENTE
LA COMPARACION CON
LAS MEJORES DEL MUNDO**

**TALLERES METALURGICOS
"LA UNION"
CARLOS F. ANGELERI**

● NUEVO ESTATUTO ASAMBLEA GENERAL EXTRAORDINARIA

Con fecha 10/11/59 ha sido aprobado por el Poder Ejecutivo de la Nación el nuevo Estatuto de la Sociedad Central de Arquitectos, que fuera sancionado por la Asamblea el día 22/10/58.

De acuerdo con el artículo 62º del nuevo Estatuto, que expresa: "*dentro de los cuarenta y cinco días de serle notificada oficialmente a la Sociedad la aprobación de estos Estatutos, se procederá a citar a Asamblea para la renovación de la C. D., Colegio de Jurados de Concursos y Jurado de Etica Profesional. La fecha de iniciación del período de las nuevas autoridades, a los efectos de su duración, se considerará el 1º de junio del año correspondiente, según lo establecido en el artículo 2do.º*", la Comisión Directiva de la Sociedad, en su reunión del 15 de enero ppdo. ha resuelto convocar a ASAMBLEA GENERAL EXTRAORDINARIA para el día 16 de mayo próximo a las 18 horas, en la sede social de la entidad, a los efectos de elegir la nueva Comisión Directiva, el Colegio de Jurados de Concursos, y el Jurado de Etica Profesional.

Según el artículo 7º del Reglamento Interno, las listas de candidatos deberán ser dirigidas al Presidente 15 días antes de la fecha de la Asamblea, indicando cargos y nombres de los socios que se proponen como candidatos para los mismos, firma del candidato o nota en la que conste la aceptación de la candidatura, nombre de dos socios que se proponen como fiscales de la elección y firma de por lo menos diez socios que, sin formar parte de la lista, la propician.

El Reglamento de Concursos, en el artículo 24º, establece que el Colegio de Jurados de la Sociedad estará integrado por 20 miembros, que deberán tener 5 años de antigüedad en el título, como mínimo, y 2 como socio activo. La elección se hará por voto directo, sin listas oficializadas, votando cada asociado por 15 miembros.

El Jurado de Etica Profesional estará compuesto, según el artículo 45º del Estatuto, por seis miembros, que tendrán como mínimo una antigüedad de dos años como socios activos, y de los cuales, una tercera parte se integrará con arquitectos que tengan una antigüedad de 5 a 10 años, una tercera parte, una antigüedad de 10 a 15 años, y la tercera parte restante, una antigüedad mayor de 15 años.

● NOTICIAS

• **Obra Social.** — En respuesta a una solicitud de la S.C.A. numerosísimas firmas comerciales han acordado descuentos especiales a los señores asociados. Se hará una publicación especial con la nómina y direcciones de esas firmas que será distribuida entre los socios, a fin de que puedan utilizar este nuevo Servicio Social.

• **Premio.** — El Ministerio de Educación y Justicia acordó el tercer premio de \$ 20.000.— para "obras de ciencias físicas, químicas y materiales aplicadas y tecnológicas", correspondiente a la producción científica y literaria argentina del período 1956-1958, al trabajo "Uso de la Tierra en relación con la Vivienda y el desarrollo urbano y regional", original del arquitecto José M. F. Pastor y del ingeniero José Bonilla.

• **Concurso.** — De acuerdo con su conocida posición y lo oportunamente resuelto, la Comisión Directiva ha enviado todos los antecedentes correspondientes al Con-

curso para la Ciudad Universitaria, al Consejo Profesional de Arquitectura.

• **Plan Regulador de Morón.** — Según el convenio existente entre le S.C.A. y la Municipalidad de Morón, se procedió a la elección del arquitecto que actuará como asesor en el Concurso del Plan Regulador de Morón, recayendo la designación en el Arq. José M. F. Pastor.

• **Designación.** — Ha sido designado representante ante el Consejo Profesional de la Ingeniería de la Provincia de Buenos Aires el arquitecto Adolfo Chamorro.

• **Viaje a Brasilia.** — Invitados por el Ministerio de Relaciones Exteriores del Brasil, visitan la ciudad de



pisos lan

PISOS GRANITICOS DECORATIVOS

de duración y brillo inigualable, ofrecen cantidad infinita de diseños y colores, que darán a su casa la categoría y originalidad de los mejores proyectos de decoración mundial.

Exposición y Ventas, con VIVAL

Galería "PACIFICO" - Florida 753, local F. 11
T. E. 31 - 3652 Buenos Aires

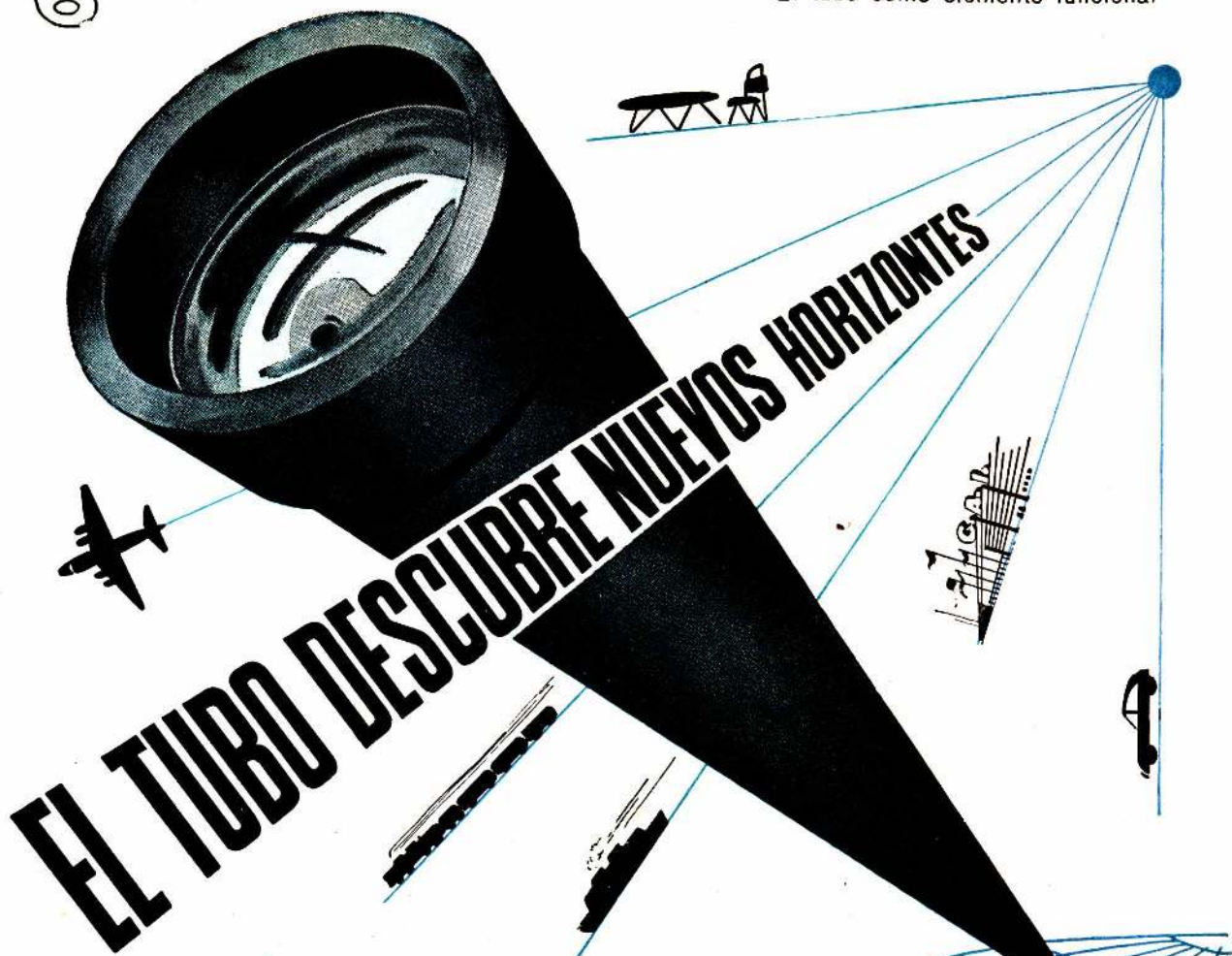

Si se nos preguntara la finalidad del tubo de acero, nos encontraríamos ante un sinnúmero de respuestas, que se multiplican ante nuevas realizaciones. De su condición de elemento resistente consagrado, utilizado en el transporte, maquinaria agrícola y las industrias en general, llegaríamos a través de una variadísima gama, a una de sus más recientes aplicaciones: la ornamentación, extendida al campo de la decoración moderna de interiores, al confort del hogar y a la iluminación.

Señor Arquitecto:
Preséntenos su problema
y se lo resolveremos con tubos.



Solicite folletos

FABRICA ARGENTINA DE CAÑOS DE ACERO E INDUSTRIAS
ELECTROMETALURGICAS

MAURICIO SILBERT S.A.

ESTABLECIMIENTO FABRIL FUNDADO EN 1909

3 DE FEBRERO 3802 - T. E. 70-2452 - 3619 - Bs. As.

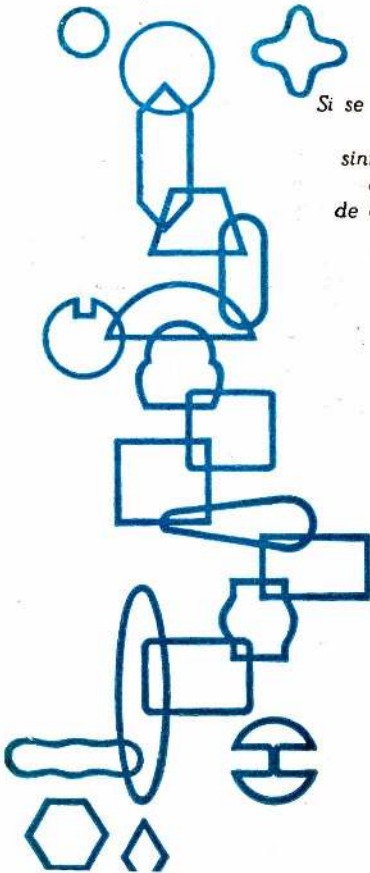

Brasilia arquitectos argentinos. El grupo de viajeros está integrado por los arquitectos Federico Ruiz Guinazu, Luis Morea, Federico Ugarte, Marcelo Salas, Alfredo Joselevich, Ricardo Braun Menéndez, José Carlos Cardini, Julio A. Miglia, Luis Enrique Bianchetti, Bartolomé Repetto, César Benetti Aprosio, Ernesto J. Manzella, Héctor M. Roggio, Miguel A. Devoto, Enrique García Miramón, Héctor C. Morixe, Octavio César Noceti, Jaime Roca y Luis T. Caffarini. En el futuro, nuevos contingentes de arquitectos podrán realizar idéntico viaje, cuyo costo se estima entre 15.000 y 20.000 pesos argentinos. En la SCA se abrirá un registro, en el que los interesados en visitar la ciudad de Brasilia podrán inscribirse.

Donación. — Con destino a la biblioteca de la SCA "Arq. Alejandro Christophersen", los arquitectos Mario R. Alvarez y M. O. Ruiz han donado un ejemplar de su libro "Teatro Municipal General San Martín".

Préstamo de Libros. — Se recuerda a los señores asociados que está autorizado el préstamo de libros existentes en la biblioteca de la SCA por un lapso de 8 días en cada caso.

Libros Recibidos. — En la SCA se han recibido los siguientes volúmenes: "Verwantungsbauten", por Herbert Rimpl, "Bauentwurlehre", por Ernst Neufert y "Grüne Architektur", por Peter Shephard, todos editados por Ullstein A. G., Berlín; "Teatro Municipal General San Martín", por Mario R. Alvarez y M. O. Ruiz; "Mercati o Negozi", por Roberto Alois, editado por Ulrico Hoepli, Milán. y un tomo conteniendo las ediciones Nos. 27, 28 y 29 de "Urbanistica", Roma.

● CARTA DE ESTUDIANTES DE ARQUITECTURA

En cumplimiento del propósito de la Comisión Directiva de mantener contacto permanente con los estudiantes de arquitectura y responder en todo lo posible a sus inquietudes y anhelos, reproducimos la nota enviada por un grupo de estudiantes a la Sociedad.

Repetimos nuestras palabras del número anterior: "Siempre tendrán cabida en este Boletín las colaboraciones que en una medida u otra tiendan a un mayor acercamiento profesional".

Buenos Aires, 25 de enero de 1960

Señor Presidente de la
Sociedad Central de Arquitectos
Arq. FEDERICO RUIZ GUINAZU
S/D.

De nuestra mayor consideración:

Conforme a lo prometido en la reunión de la C.D. a la que asistimos nos es grato poner en manos del Sr. Presidente la recopilación de las actividades que hemos sugerido se desarrollen.

Correspondéndonos antes agradecerle de manera profunda la deferencia que han tenido para con nuestra carta publicada en el Boletín de Diciembre de 1959, con el encabezamiento: "hablan los estudiantes de arquitectura".

Programa de Actividades para la S. C. A.

Actividades internas:

Entiéndese por éstas las orientadas para el provecho directo de los asociados y comprenden:

- Todas las iniciativas referentes a la obra social ya iniciadas.
- Cooperativa de consumo.
- Descuentos y facilitación de créditos para instrumental de dibujo, papel y elementos.
- Preocuparse para obtener libros y publicaciones extranjeras de las cuales la S.C.A. podría ser distribuidora.
- El urgente acondicionamiento de un local para Sala de Lectura en la Biblioteca con un horario de especial conveniencia para los alumnos; como así la posibilidad de préstamo de libros para los socios.
- Establecer contacto con el Departamento de Publicaciones de la Facultad para obtener los dispositivos que por falta de control se han hecho repetidos.
- Estudiar la posibilidad de crear un departamento de documentación en la S.C.A. que permita el registro de los concursos fotográficamente como así también de las condiciones de clima de distintas zonas del país y demás factores condicionantes de una solución arquitectónica.
- Especial interés de un asesoramiento regional cuando un concurso le requiera.
- La realización de encuestas para obtener datos sobre lo que piensan los asociados de lo que debe darles la S.C.A. Como también de sus preferencias sobre: teatro, cine, deportes, etc.
- Concursos de pintura y escultura para los socios. Salón anual del arquitecto.

ARTALBA s.a. presenta

su **PARQUET M.W.**

CON TODA LA NOBLEZA Y
LA BELLEZA DE LA MADERA

- DE FACIL COLOCACION
- NO SE DILATA
- NO SE LEVANTA
- NO SE CONTRAE

artalba s.a.

revestimiento
veneciano
parquets

administración y
ventas:
rodríguez peña 336, 1º p.
teléfonos:
40-9824/9825 y 3762

Referente a los Estudiantes

- El establecimiento de nuevos vínculos con la F.A.U. Para ello urge la agilización de la cartelera existente, la notificación anticipada de las novedades de interés para ellos.
- Ciclo de conferencias a realizarse en la F.A.U. y en la S.C.A.
- Formación de la conciencia gremial en los últimos años en la Facultad en las asignaturas que lo permiten.
- Apertura de un registro de trabajo para ayudantes de estudio de arquitectura y sobrestantes de obra.
- Concursos de trabajos que aborden temas referidos a problemas de vivienda, construcción, vida social, etc., con premios y publicación.

Actividades Externas. Gremiales y Culturales:

- Campaña para fijar los alcances y responsabilidades profesionales.
 - Fijación de los límites de los ingenieros especializados.
 - Estudios de trabajo en relación de dependencia. Empresas estatales y privadas.
 - Especial interés en aclarar los malos entendidos sobre arquitectura, en sentido social y plástico actual. Realización posible por medio de la revista, siempre que modificara su carácter, agilizándose sus artículos hacia el tema polémico.
- Por otra parte creemos que debe haber una perfecta división entre el Boletín, que será de notificación interna; la Revista de Arquitectura, que de-



COMPANÍA ARGENTINA DE SEGUROS S.A.

Lavalle 437 - Bs. As. Tel.: 32-9396/9644

LA COMPAÑIA OPERA EN

Incendio
Transportes
Marítimos, Fluviales, Terrestres y Aéreos

Automóviles
Cristales
Accidentes de Trabajo
Ley 9688

Accidentes Personales
Individuales y Colectivos

Riesgos Varios
Responsabilidad civil hacia terceros - Dinero en Tránsito y Transporte de Valores - Alhajas y pieles - Ascensores y Montacargas - Fidelidad de empleados - Carros - Daños por agua.

ASEGURE SUS BIENES Y CUBRALOS, VALORIZANDO LOS MISMOS AL PRECIO ACTUAL. ASEGURE SU EDIFICIO EN CONSTRUCCION PAGANDO EL 0,96 POR MIL. EL SEGURO DE INCENDIO, CUBRE UNICAMENTE TODO EL DAÑO, CUANDO EL IMPORTE DE LA POLIZA IGUALE EL VALOR REAL DE LOS BIENES ASEGURADOS, AL MOMENTO DEL INCENDIO — DE DONDE SE DEDUCE LA IMPORTANCIA DE ESTAR CUBIERTO EN UN CIENTO POR CIENTO.

berá responder a la opinión pública y libros que la S.C.A. editaría cuando quisiera presentar la recopilación de un trabajo importante.

Agradeciéndole nuevamente vuestra atención lo saludamos muy atte.

Carlos Hernaez, Guillermo P. Meregá, Francisco J. Monaldi, Alfonso E. Piantini y Raúl R. Saucedo

● PROBLEMAS DE LA INDUSTRIALIZACION DE LA VIVIENDA

Invitado por la Comisión de Conferencias y actos culturales del Centro Argentino de Ingenieros, el Arquitecto Ernesto J. Manzella pronunció una conferencia en esa institución el 19 de Noviembre p.pdo., sobre "Problemas de la Industrialización de la Vivienda", con comentarios del Vº Congreso de la U.I.A., realizado en Moscú en Julio de 1958, al cual concurrió, presidiendo la Delegación Argentina.

Numeroso público asistió a esta conferencia por la cual el Arq. Manzella fué muy felicitado, habiéndosele requerido de varios sectores, detalles de la misma.

El tema de por sí extenso, fué desarrollado ampliamente, por lo cual sintetizamos las conclusiones principales, para conocimiento de los socios.

La Conferencia fué expuesta en 3 partes:

La 1ª versó sobre comentarios relativos al **proyecto** para la producción masiva, modulación, superficie útil y proyectos-tipo.

La 2ª parte, incluyó comentarios sobre la **industrialización** de la construcción en masa y en la 3ª parte, dió las **Conclusiones**.

El Arq. Ernesto J. Manzella llevó a esta conferencia, comentarios de los Arquitectos Ernst J. Kump, miembro del Instituto Americano de Arqs. de los E.E.U.U.; del Arq. Jean Fayetón, Arq. principal de las construcciones civiles de Francia y del Arq. Karo Alabián, miembro de la Academia de Arquitectura y Construcciones de Rusia, sobre los serios problemas que la vivienda plantea en todo el mundo.

Las conclusiones que comentó el Arq. Manzella son las siguientes, suscintamente expresadas: 1º) **Referente al proyecto en sí:**

A) Fijación del **módulo nacional**, y sus múltiplos, contemplando aspectos **planal** y **tridimensional**. Para ello sugirió que el C.A.I. y S.C. de Arq. con la colaboración del I.R.A.M., Cámara Arg. de la Construcción, Unión Industrial Arg., Instituto de Viviendas del país, Instituto del Cemento portland y Unión obrera de la Construcción, constituidos en comisión **fijen** el módulo nacional y le den amplia difusión. B) Confección de **las Bases** y Programas para el llamado Concurso Nacional **de la** serie de **proyectos tipo** para producción masiva, con el auspicio del Gobierno Nacional y organizado por la Soc. C. de Arqs. y el C.A.I. y participación de representantes de los Institutos de Vivienda, Bco. Hip. Nacional, Instituto de Previsión Social, Cooperativas de Vivienda, etc.

2º) Referente a la **Industrialización en sí**, sugirió lo siguiente: A) Creación del "Consejo Federal de la Vivienda y Planeamiento" de carácter Federal, constituido por técnicos, para que en definitiva estructure de acuerdo a las reales necesidades habitacionales del país, una verdadera política Nacional de la vivienda, constituyéndose en el órgano consultivo del Gob. Nacional sobre este tema, con tendencia a constituirse en un Ministerio de la Vivienda, con las prerrogativas que la sociedad ya ha establecido para la salud e instrucción pública.

**viviendas
industrializadas**

**placas de virutas
de madera mineralizada
amalgamadas con
cemento portland
y prensadas.**

novedad mes de diciembre: provisión de materiales para la construcción de 40 escuelas, 40 viviendas para directores y 37 servicios sanitarios, para el Gobierno de la Provincia de Entre Ríos, con una superficie cubierta total de 7.200 m.²
(Sisco S.A.)

NOVOMUR

NOVOMUR S. A. I. C. y F.

Oficinas L. N. Alem 884 5° P.
T. E. 32-8621/22/23

Fábrica San Nicolás
F.C.G.B.M.

B) Organización y coordinación del crédito oficial destinado a este fin de acuerdo a los cupos disponibles con relación a la renta Nacional.

C) Fomento de la instalación de fábricas con equipos de transporte y montaje (sistemas Camis, Dicomex, etc.) ya sea posibilitando a la iniciativa nacional o mediante radicación de capitales foráneos, con planes de edificación masiva, a realizarse a largos plazos.

D) Actualización, modificando su estructura **taxativa**, por disposiciones **enunciativas o normativas** tendientes a asegurarla, la seguridad, higiene y estética pública.

E) Revisión y moderación de los impuestos, derechos y además cargas que gravan esta industria.

F) Garantizar al inversionista inmobiliario privado su inversión, dando estabilidad a la Ley de Alquileres.

G) Combatir la especulación de la tierra, mediante una legislación adecuada que evite el parcelamiento de la misma en forma indiscriminada, sin contemplar los planes reguladores que deben poseer todos los centros urbanos con sus zonas de futuro desarrollo.

● "DECADENCIA Y MUERTE DE LA ARQUITECTURA"

En el suplemento dominical de "La Nación" correspondiente al 20 de diciembre ppdo., apareció un artículo con el título **Decadencia y Muerte de la Arquitectura** pretendiendo demostrar el fracaso estético de los edificios de nuestra época. En ese artículo, argumentos poco consistentes esconden, detrás de una forma mesurada, un encono apasionado contra las manifestaciones contemporáneas.

Dadas las numerosas quejas expresadas por nuestros asociados, y considerando lo pernicioso que una diatriba de este tipo, hábilmente presentada con un barniz de erudición ficticia y tendenciosa, podría resultar para el lector profano, nuestro Presidente ha dirigido al Director de "La Nación" la carta que ha continuación transcribimos, y que fué publicada por el referido matutino en su edición del día 4 de febrero último.

25 de enero de 1960.

Señor Director del Diario La Nación
Dr. BARTOLOME MITRE
S/D.

De mi mayor consideración:

El 20 de diciembre ppdo., apareció en el suplemento dominical de La Nación, un artículo titulado "Decadencia y muerte de la arquitectura", en el cual su autor, el señor Eduardo Eiriz Maglione, sostiene que la arquitectura en nuestra época ha muerto. Ante tan asombrosa afirmación, me veo obligado, como Presidente de la Sociedad Central de Arquitectos, a dirigirme a Ud. rogándole quiera tener la gentileza de publicar estas líneas, en que deseo rectificar algunos conceptos vertidos en el citado artículo.

En un vertiginoso desfile por los siglos y países más variados, hace el autor, al comienzo, una nómina de los "altos exponentes arquitectónicos". Pasa entonces a comparar con las producciones de nuestra época, lamentándose que el hombre se reduzca a estudiar y conservar esas glorias pasadas y a levantar construcciones desprovistas de arte. Pregunta afligido: "¿Y qué ejemplares análogos se brindan hoy?". Yo creo que dentro de un siglo se mostrarán, edificios ejecutados por Sullivan, Wright, Perret, Behrens, Loos, Gropius, Van der Rohe, Le Corbusier, Aalto, Neutra, etc. etc., como buenas pro-

● CONFERENCIA

El miércoles 6 de abril a las 18,30 hs. y con el patrocinio de **Unión Química S.R.L.** el Ing. Friedrich Heck, Jefe de Laboratorios de Aplicación Técnica de la **BASF** de Alemania, pronunciará una conferencia sobre EMPLEO DE MATERIALES ESPUMOSOS EN INDUSTRIAS DEL FRIO Y DE LA CONSTRUCCION en los salones de Transradio Internacional, San Martín 379, 3er. p., Capital.

ducciones actuales, constituyendo sin duda, un eslabón más en la Historia de la Arquitectura.

Afirma de inmediato que la ingeniería ha suplantado a la arquitectura, y se queja de la ausencia de decoración en nuestra época.

Es como si en el siglo XIII —de las grandes catedrales—, un comentador, añorando los templos de la época helenística, dijera que en aquéllas la construcción hubiera suplantado a la arquitectura. ¿Ignora por ventura el autor, que los períodos de predominancia constructiva, se alternaron en la Historia con otros en que el agotamiento de formas puras, hizo que las estructuras portantes desaparecieran bajo el adorno?

Sin hablar de las causas que los produjeron, arremete luego el Sr. Eiriz Maglione, contra la existencia actual de "meras moles de cemento y vidrio, así como frecuentes revestimientos de ladrillos, la más ordinaria de las piedras artificiales". Antes de él, un conocido dilettante de la arquitectura, Adolfo Hitler, sostuvo lo mismo. De 1933 a 1945, los arquitectos del Tercer Reich, debieron ocultar cuidadosamente las estructuras de hormigón armado y recubrirles con revestimientos de piedra lujosa. Lo contrario significaba romper con la tradición germánica. En la Italia del Duce, la Rusia de Stalin y los edificios de la Fundación Eva Perón, se pretendió crear la belleza arquitectónica por decreto.

Una institución más autorizada, L'Ecole de Beaux Arts, de París, consideraba a fines del siglo pasado, que sus alumnos no debían ocuparse del hormigón armado, por ser materia de constructores. Pese a los esfuerzos que hizo por restaurar formas clásicas, éstas no consiguieron volver a la vida. Prueba de ello que en la nómina de "altos exponentes arquitectónicos" que cita el articulista, no figura ningún "Grand Prix de Rome". Le Corbusier, "el guillotinator más notorio", a juicio del autor, desbarajustó sin esfuerzo, con su brillante dialéctica, la fama de L'Ecole de Beaux Arts. Según Eiriz Maglione, el visionario suizo francés, "nada ha creado, nada ha ofrecido". Si no los conoce, le recomendamos lea los seis tomos que, recopilando su obra, ha editado Erlenbach ó Girsberger, en Zurich.

Termina el artículo con una serie de lapidarias sentencias: "La arquitectura de ahora nada ofrece".

"En nuestros días nada cayó tan bajo como la arquitectura". "Nuestro siglo es el peor en arquitectura". "Por no ser arquitectura ya no es bella arte" y luego un trascendente concepto: "Todo puede y debe evolucionar, transformarse, renovarse, pero sin dejar de ser".

El Sr. Eiriz Maglione, debe convencerse que realizar arquitectura hasta el final del siglo XVIII, era más fácil que hacerla hoy. El mundo tenía una escala reducida y había homogeneidad en el sentir de la comunidad. En nuestra época civilizada e inculta, el hombre se ha permitido disponer de formas y estilos de otras épocas, con la soltura con que elegiría distintos artículos en la mesa de un bazar. El profano ha creído de buena fe, que la arquitectura se limita a la fachada de un edificio, aunque ésta no tenga relación con el contenido. Ha olvi-

dado que el concepto de edificio, con un todo orgánico, no puede estar ausente; que hay materiales nuevos, como el hormigón armado y el acero, a los cuales el arquitecto trata de darles, prudentemente, forma de expresión porque sabe que en este difícil arte no pueden saltarse etapas. De ahí el penoso camino que debe recorrer en nuestra época. Crea formas nuevas, que si bien el espectador rechazó en un principio, porque su "reflejo condicionado" de belleza, estaba acostumbrado a la repetición de formas de estilos caducos, un nuevo "reflejo condicionado", producido por la estética actual ha reemplazado al anterior, porque su ojo se ha fatigado de mirar formas que fueron artesanales, convertidas en patilla por obra de la fabricación mecánica.

Ni la Ecole de Beaux Arts, en sus época de intolerancia académica, ni los estados dictatoriales, han logrado detener el movimiento actual de la arquitectura.

Es que, le guste al autor o no, lo quiera o no lo quiera, la estructura social de nuestra época nada tiene que ver con la de los pasados siglos; la máquina marca su impronta en nuestra civilización; la piedra y el ladrillo, no tienen vigencia como elemento estructural y han sido sustituidos por el hormigón armado, acero y otros productos industriales; la talla ha sido reemplazada por el moldeado.

La Arquitectura no puede dejar de ser el reflejo de todo ello.

Por eso aconsejamos al impaciente y desilusionado articulista, que no apresure un juicio subjetivo, que no se apoye en las innumerables citas de autores que trae a colación (interpretables de muchas maneras), y deje a la Historia que diga la última palabra.

Hago propicia esta circunstancia para saludar al señor Director con las expresiones de mi más alta y distinguida consideración.

Arq. Federico Ruiz Guiñazú
Presidente

● LA SCA y EL IAVI

La SCA ha retirado su adhesión al Instituto Argentino de la Vivienda enviando la nota que se transcribe, en la que se puntualizan las razones que la han llevado a tomar dicha determinación.

20 de noviembre de 1959.

Señor Presidente del
Instituto Argentino de la Vivienda
Ing. JUAN F. GARCIA BALADO
Venezuela 770
Capital

La Comisión Directiva de la Sociedad Central de Arquitectos, se dirige al señor Presidente del Instituto Argentino de la Vivienda, para comunicarle que ha resuelto dejar de pertenecer a la lista de asociaciones adheridas a esa Institución.

Desde que la Sociedad Central de Arquitectos ha tenido un contacto más estrecho con vuestra Entidad, ha advertido con sorpresa y con pesar, que la colaboración de ambas instituciones en objetivos comunes, tal como esta Sociedad lo hubiera deseado, resulta cada vez más difícil. Una larga serie de hechos que se han venido sucediendo en los últimos tiempos nos mueve a dar este paso, porque la Sociedad Central de Arquitectos constata una y otra vez, que el Instituto Argentino de la Vivienda la coloca ante hechos consumados, prescindiendo fundamentalmente de sus opiniones o sugerencias.

En su nota del 18 de marzo de 1958, el I.A.V.I. se dirigía a la Sociedad Central de Arquitectos diciendo entre otras cosas: "Sería un error que cada una de las

instituciones asociadas diera sus puntos de vista separadamente, pues no sólo esta opinión tendría menos fuerza, sino que podría diferir en ciertos puntos y creemos que del libre cambio de opiniones, es posible que se llegue a aunar ideas fundamentales".

En la práctica hemos podido observar que si de ese libre cambio de opiniones surge un punto de vista favorable al preconcebido por el I.A.V.I., se llegan a concretar ideas fundamentales. Pero en caso contrario, el I.A.V.I. sigue adelante con la suya, prescindiendo de lo ajeno. Se produce la situación del hecho consumado.

Sirva como ejemplo la Tercera Reunión Anual de Planeamiento y Vivienda, que tuvo lugar en San Juan. Allí, por 17 votos contra 6, se llegó a una moción concreta en aspecto fundamental, de fondo. Posteriormente, el I.A.V.I. actuando como asesor (ver pág. 2, del N° 9 de la Revista del I.A.V.I.) de la Comisión de la Cámara de Diputados, no se opone categóricamente a que se desvirtúe esa moción concreta y se vuelva en forma velada y confusa a una concepción unitaria, tal como el I.A.V.I. lo había preconizado en minoría en San Juan.

En el orden nacional, nuestro enfoque del problema de la vivienda es diferente del vuestro. Preconizamos una estructura federal. Pretendemos las instituciones del interior y nosotros, una política nacional de la vivienda que ayude a descentralizar nuestro país y posibilite la revitalización del interior, eliminando la burocracia porteña: las provincias, y algún día las regiones, deberán tener decisiva ingerencia en la elaboración de dicha política para evitar errores pasados, suficientemente dolorosos.

Por otra parte, ¿cómo es posible que se admita que la Sociedad Central de Arquitectos y el Centro Argentino de Ingenieros cuenten en el proyecto de ley, con un representante común para ambos, cuando se sabe que tales Instituciones están indisolublemente unidas al problema de la vivienda, en tanto el I.A.V.I., cuya mayor jerarquía es contarlas entre sus asociadas, se asegura un representante en el Consejo?

Conviene señalar aquí que pese a nuestras oportunas observaciones verbales y por escrito hechas al Diputado Pano, no advertimos en el ejemplar impreso que se nos eleva como proyecto definitivo de ley, las correcciones solicitadas. Tampoco se ha accedido a dar representación al Cooperativismo de Vivienda y a la Asociación Argentina de Planeamiento.

En 1957, se realiza en Tucumán, el Primer Congreso Argentino de Planeamiento y Vivienda, organizado por el Centro Argentino de Ingenieros y la Sociedad Central de Arquitectos. Luego de la reunión anual en Córdoba, a propuesta de uno de los Presidentes del Congreso, Ing. Ernesto García Olano, se radica en el I.A.V.I. la Secretaría Ejecutiva Permanente del Congreso. Dicha designación fué bien vista desde el punto de vista práctico por la Sociedad Central de Arquitectos, teniendo en cuenta que el Director Técnico del I.A.V.I., Ing. Loza Colomer, podría dedicarle suficiente tiempo. Un año después, con motivo de la segunda reunión anual de San Juan, aparece el I.A.V.I. como organizador, y la Sociedad Central de Arquitectos y el Centro Argentino de Ingenieros, como simples entidades patrocinadoras, entre otras muchas instituciones públicas y privadas.

En otras ocasiones el I.A.V.I. aparece realizando giras por las provincias, auspiciando "concursos de obras de arquitectura" (véase Revista del I.A.V.I., N° 8, pág. 9) superponiendo e ignorando que la Sociedad Central de Arquitectos realiza desde hace 30 años esa tarea con un éxito y prestigio cada vez mayor, para lo cual posee un colegio de jurados y un reglamento de concursos perfeccionado con experiencia de larga data.

Por último, debemos expresar nuestro estupor por la nota que nos remite el I.A.V.I. con fecha 5 del corriente, pidiendo que la Sociedad Central de Arquitectos integre con un representante el Comité Ejecutivo de la Comisión Permanente Chileno-Argentino de Técnicos en vivienda.

El I.A.V.I. formula ese pedido después de promover y presidir dicho viaje, asumiendo la representación argentina en materia de vivienda y asistiendo a la reunión sin haber efectuado con antelación la menor consulta a esta Sociedad, poniéndola ahora una vez más ante la política del hecho consumado. En la Revista mencionada, N° 9, se reproduce en la pág. 22, el acta suscripta con el reglamento ya elaborado.

Conviene también señalar que la citada Revista se ha convertido en un medio sistemático de auto-publicidad para un grupo de personas, lo que no condice a nuestro juicio con la objetividad y seriedad que su finalidad persigue.

La Comisión Directiva de la Sociedad Central de Arquitectos ha meditado con serenidad el paso que da hoy al retirar su adhesión al I.A.V.I. Lo lamenta muy sinceramente, y señala que además de las discrepancias de fondo expresadas anteriormente, hay formas en la vida de relación entre sociedades que no se pueden ignorar. La Sociedad Central de Arquitectos siempre ha estado dispuesta a trabajar cordialmente en equipo, tratando que de un verdadero cambio de ideas y estrecho contacto, surjan las mejores soluciones para la vivienda. El verdadero trabajo en equipo consiste en que las personas, en este caso las sociedades, aporten sus ideas para lograr el mejor resultado. No se puede concebir, pues, que una de ellas se anteponga a la demás, las contradiga o las ignore: advertimos que la presencia de un representante de la Sociedad Central de Arquitectos en el seno del I.A.V.I. no quita validez a nuestra disconformidad fundamental, nacida de la constatación de hechos suficientemente puntualizados.

Por todas estas razones, repetimos, es que la Comisión Directiva ha resuelto dejar de pertenecer al número de vuestros asociados. Esta determinación implica recuperar la más completa independencia institucional y evitar compromisos y confusiones en las opiniones que puedan expresarse públicamente acerca del problema de la vivienda con sus proyecciones sociales y arquitectónicas.

Saludamos al señor Presidente con las expresiones de nuestra mayor consideración.

Arq. Luis T. Caffarini
Secretario General

Arq. Federico Guinazú
Presidente

● LEY 4048

Es conocido el hecho de que la Legislatura de Buenos Aires ha insistido, pese a las observaciones del P. E. Provincial, en la sanción del cambio del artículo 5° de la Ley 4048, reglamentaria de las profesiones de Arquitecto, Ingeniero y Agrimensor.

Como consecuencia de ello los Constructores de 2° y 3° categorías tendrán derechos por cuya vigencia la S.C.A., el C.A.I. y otras Instituciones profesionales han expuesto a los poderes públicos sus puntos de vista y su crítica fundada, haciendo notar la improcedencia de dicha sanción.

Por su parte los Constructores mencionados han exte-

riorizado su júbilo y las Asociaciones que los representan han hecho numerosas publicaciones señalando el éxito que aquellos obtuvieron.

Una de ellas es la del periódico "Orientación", órgano del Centro Constructores y Anexos de Avellaneda, en cuya edición correspondiente al mes de diciembre de 1959 (Año XXXVIII N° 405), y bajo el título "Año 1959 Reivindicatorio para el Gremio de Constructores", se dice:

El año que fenece el 31 del corriente mes, (diciembre 1959) año histórico, ha sido año de resultados favorables para el Gremio de Constructores de la Provincia de Buenos Aires. Pues ha conquistado la reforma favorable de la Ley 4048. Ley que pesaba sobre la cabeza de los Constructores, como la espada de Democles, durante más de tres largas décadas.

La lucha que se impuso, e impuso al Gremio de la Construcción la famosa y anti-democrática ley de marras, el predicho lapso de tiempo fué titánica. Esta no cejó años tras año, y, permanentemente se estuvo en la brecha, reclamando constantemente por la abolición y reforma de la inconsulta ley, puesto que coartaba las facultades y negaba la capacidad teórica y práctica de trabajo, adquiridas en el ejercicio de largos y constantes trabajos y de ejercicio de la profesión.

Ello no significaba solamente, una anomalía jurídica que confería privilegios, sino una injusticia social, máxime en un país como el nuestro, que tiene el singular y simbólico orgullo de tener una Constitución Nacional tan libérrima y democrática, donde están proscriptos los repulsivos privilegios y se declara categóricamente la igualdad del pueblo y del ciudadano ante la Ley.

Tal conquista, debe el Gremio tener muy en cuenta, que no se ha obtenido por la sola presentación de solicitudes, memoriales, publicaciones o reclamos parciales. Ella fué obra mancomunada de todos los Centros y Entidades afines a la Construcción de nuestra Provincia; y, además, cumple reconocer, que en la lid se contó con el valioso concurso y apoyo sin retaceos, de Centros de la Capital Federal y de las demás provincias. Prueba ello, que la unión, con el eficaz concurso solidario de entidades afines, hace la fuerza, y se conquista, por Derecho y por Ley, lo que el hombre de honrado trabajo, incrementa la riqueza nacional y la economía social. De ahí emana el otorgar al que trabaja, cuanto éste reclama, sin dilaciones ni retaceos.

En consecuencia, se impone, moralmente, y por ende material y solidariamente, a los Constructores alejados de las instituciones, que mediten sobre lo expuesto más arriba, de la improba labor desarrollada por abnegados colegas, si disfrutan de la reforma de la Ley 4048. ¡El hombre, para tener derecho al disfrute, sin objeciones, de bienes, debe cumplir con el deber de cooperar en sus conquistas!

Hoy, dado el fundamental cambio del sistema de trabajo y la legislación del mismo, las mejoras y derechos no pueden hacerse, con éxito, sino por intermedio de Asociaciones bien organizadas y de probada garantía moral, y, además numéricas. Toda otra acción, fuera de estas bases, son estériles.

Para conseguir tal objetivo, es indispensable ingresar en las Asociaciones pertinentes, colaborar con los que

para
edificios
de categoría...

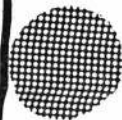

...heladeras
de categoría



SIAM

100

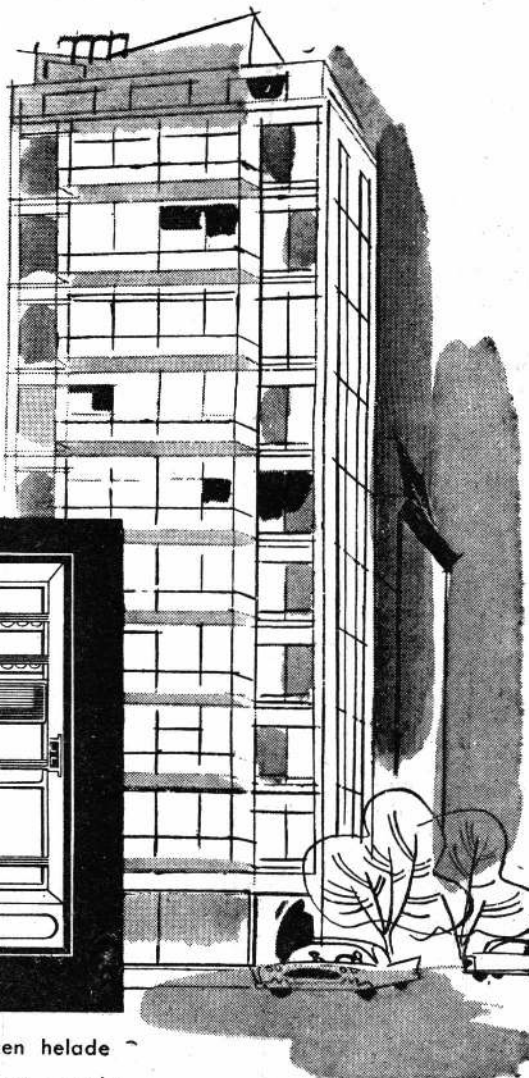
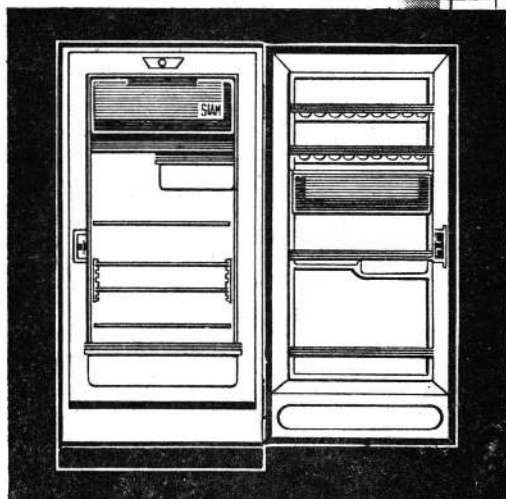

Los departamentos modernos merecen heladeras modernas. SIAM "100" - Rectilínea - es la heladera funcional, de línea recta total. Hermosa y elegante, con todos los atributos de la clásica calidad SIAM, es la unidad elegida para proveer refrigeración perfecta a los departamentos más lujosos. La heladera SIAM "100" forma un bellissimo conjunto armónico con los elementos modernos de la cocina u "office".



SIAM

Di Tella

Florida 602, Tel.: 32-6011 — Av. de Mayo 1302, Tel.: 38-8981

Conglomerar

M. REGIST.

Conglomerado de Mármoles

REVESTIMIENTO DE PISOS ESTILO ITALIANO

Alfredo S. Tancredi

BLANCO ENCALADA 5115

Fabricante y Distribuidor

Tel. 51-7106 - Bs. As.

también han trabajado y siguen trabajando, en pro de nuevas y más favorables conquistas. Al efecto, el Centro de Constructores y Anexos de Avellaneda, hace un general llamado a todos los colegas de nuestra ciudad, a fin de que se afilien al Centro. ¡La conquista recientemente obtenida, con la reforma favorable de la Ley N° 4048, y otras mejoras que habrá que solicitar, no solamente al Gobierno Provincial, sino a nuestra Comuna, así lo reclama!"

Reivindicar es "recuperar uno lo que de derecho le pertenece".

La Ley 4048 y la Reglamentación de la misma (Decreto N° 203) no se dictaron en 1929 para defender privilegios sino para ordenar una acción de profunda trascendencia pública y para preservar el interés social, otorgando responsabilidad a quienes para ello prepara y otorga títulos en grado de cultura superior la Universidad Argentina.

No fué Ley de cercamiento de derechos a quienes los tuvieran adquiridos o los adquiriesen.

El de ejercer su profesión (esencialmente de práctica técnico-industrial y comercial) a los constructores no está desconocido sino simplemente limitado en forma proporcional a la preparación y a la responsabilidad ante la sociedad.

Reivindicación hubiese sido pues, haber logrado la recuperación del derecho, aparentemente perdido, de construir edificios.

En cambio con la reciente modificación del Artículo 5° de la Ley 4048 en la Provincia de Buenos Aires, los constructores de 2a. y de 3a. categorías adquieren el derecho de **proyectar, dirigir** y/o construir edificios sin intervención de profesional con título universitario de hasta planta baja, un subsuelo, tres pisos altos y dependencias en azotea (para el primer caso) y de hasta planta baja, un subsuelo, un piso alto y dependencias en azotea (para el segundo caso). Tales son los tipos de construcciones que cubren el mayor porcentaje en el desarrollo edilicio de la Provincia.

Y mientras se dictan estas leyes que implican una verdadera regresión, las opiniones de quienes pueden darlas con altas miras en el destino futuro de nuestras ciudades, son desoidas, al paso que aquellas crecen incesantemente ofreciendo la imagen del caos, sin responder a su destino.

● PLANEAMIENTO Y COOPERATIVISMO

Interdependencia de ambos

por el Arq. J. Fernández Díaz

Conferencia pronunciada en la sede de la S. C. A., como parte del ciclo organizado por la entidad y la Asociación Argentina de Planeamiento.

1) INTRODUCCION.

En el año 1956 presenté en el Museo Social Argentino por invitación de la sociedad "Casa Rocdale", un estudio titulado "Régimen Cooperativo de Vivienda" en el cual traté de exponer la doctrina que debe regir a éste sistema. Posteriormente fui invitado a repetir esa conferencia en el Centro Argentino de Ingenieros y en la Asociación de Ingenieros de Rosario. Por su parte la Cooperativa Rosarina de Vivienda la dió a publicidad por intermedio de Editorial Ciencias, como parte de su plan de divulgación del sistema, cuyas normas está aplicando con todo éxito desde su constitución.

Al finalizar el referido trabajo sostuve que "cooperativismo y urbanismo serán inseparables en el futuro, y que de ésta unión se puede esperar la solución integral y permanente de problemas fundamentales, como el de la remodelación de ciudades y el del alojamiento popular, condiciones indispensables para mejorar la salud física y espiritual de los pueblos". Este mismo pensamiento me llevó a presentar en el Primer Congreso Argentino de Planeamiento y Vivienda, realizado en Tucumán en 1957 una ponencia sobre "Planeamiento y Cooperativismo" dentro del tema titulado "Formación de una conciencia general de planeamiento en el orden nacional, regional, provincial y local, con miras a lograr una reestructuración del país dentro de un sentido democrático". La referida ponencia contribuyó a promover un interesante cambio de opiniones, del cual se extrajo la siguiente conclusión que fué incluida en el despacho del Congreso y que dice: "Considerando que el ejercicio de la cooperación a través de sociedades cooperativas u otras formas de cooperación, tales como el sistema de ayuda mutua en los planes de vivienda, etc., contribuyen activamente a educar al pueblo en un sentido de-

● VIAJES A BRASILIA

Invitado por autoridades de los Estados Unidos del Brasil por la ciudad de Brasilia, un primer contingente de arquitectos argentinos podrá realizar esta interesante excursión, cuyo costo se estima en \$ 15.000.— y \$ 20.000.— Para coordinar y organizar esos próximos viajes se ha abierto en la sede de la S.C.A. un registro en el que los interesados en visitar la ciudad de Brasilia podrán inscribirse.

● Xº CONCURSO

El Comité de Concursos llama a concurso la posición de arquitecto para el mismo tema que el anterior, con un costo de \$ 15.000.— y \$ 20.000.— El día 30 de

mocrático creando el espíritu de solidaridad social; se recomienda, auspiciar el desarrollo del movimiento cooperativista en todas sus formas, complementando su acción educativa espontánea con programas de educación popular sobre los fines del cooperativismo y sus relaciones con el planeamiento”.

Hace pocos meses presenté en el Centro de Arquitectos de Rosario conceptos semejantes a los que expondré a continuación, pero limitados al urbanismo; hoy trataré de ser más amplio y llevar el planteo a la interdependencia de Planeamiento y Cooperativismo.

Estimo conveniente que luego de leídos los conceptos sobre éste asunto, se plantee un debate sobre los mismos a los efectos de intercambiar ideas con Uds.

El desarrollo del conocimiento se produce en tal forma, que en ciertos momentos se presentan las condiciones especiales para que una idea sea comprendida, no solo por un espíritu inquieto por determinado problema sino por varios a la vez, aún desconectados entre sí. Estimo que ha llegado el momento de comprender la interdependencia que existe entre Planeamiento y Cooperativismo en un medio económico-social como el que presenta la Argentina en la actualidad. Por lo tanto no debe resultar extraño que éste planteo se haya efectuado antes concretamente y si bien no tengo antecedentes al respecto, he percibido en el pensamiento de algunos sociólogos y planificadores algo semejante aunque no bien definido.

Una prueba de que éste asunto ha preocupado indirectamente a algunos destacados arquitectos del presente, la tenemos al leer a Neutra en “Planificar para sobrevivir”; donde al final del capítulo 36 dice: “Contemplemos ahora, en contraste con tan deprimente panorama, a los moradores de un proyecto unitario, concebido y realizado como un conjunto realmente armonioso y digno de un ser humano. Fuera del mal uso psicológico de un término, y de la intervención impersonal de ciertos factores económicos, han actuado en este caso determinadas reflexiones creadoras y más atentas a la biología, las cuales han originado un producto más agradable, ideado no para venderse lo más a prisa posible sino para que dure toda una vida. Las casas se sitúan en torno a un prado central, que se encuentra en el corazón de una supermanzana bien distribuida, libre de tránsito, con posibilidades de descanso para todas las eda-



PUBLICIDAD
Telcar

ARMANDO LA VALLE
Cochabamba 1763/65
Tel.: 26 - 2177 y 1500
Buenos Aires

LETREROS PARA OBRAS Y
PROPIEDAD HORIZONTAL

des, con guardería infantil, jardín de niños, estanques y prados, y se construyen mediante un préstamo a largo plazo o cualquier otro plan financiero de largo alcance. Si los moradores que participan activamente en la ganancia obtienen con sus pagos una acción y llegan a tener voz y voto en la administración de la comunidad, podrán intervenir en las decisiones que se tomen acerca de un campo más extenso, fuera de sus cuatro paredes. ¿Acaso no tienen más motivos para considerarse propietarios, verdaderos propietarios, en el sentido actual de la palabra, por el hecho de que, en su caso, propiedad significa de hecho influencia sobre el medio ambiente?

“No se trataría, desde luego, de esa “propiedad” con posible ganancia especulativa que tantas veces se promete y tan rara vez se realiza. Pero sería propiedad que, por decir así, contaría con un engranaje natural; quiero decir: una propiedad con control sobre el vecindario, control, y por lo tanto protección nerviosa, de que hoy ya no disponen siquiera los propietarios relativamente acomodados. Podemos hablar entonces de una propiedad modificada, mutuamente garantizada y condicionada, y en esta época de tan marcada dependencia mutua, aquello será para muchos la única solución posible, y a la larga, la única soportable”.

Sigue Neutra diciendo: “Prescindamos por un momento de todos los conceptos económicos que desde hace mucho han dejado de definir adecuadamente los hechos de la vida; podremos entonces aplicar a un esquema de ese tipo, a ese proyecto de crear una comunidad, el concepto natural y fisiológico de simbiosis (o de la vida en común como norma fija para una sobrevivencia sana). Si se experimenta un diseño de ese tipo y si su eficacia se comprueba una y otra vez, resultará más asimilable para los hombres y para su sistema nervioso que muchas cosas de nuestro ambiente que nos esforzamos por tragar y absorber...”.

Si analizamos la comunidad que Neutra está imaginando, llegamos a la conclusión de que se trata de una comunidad cooperativa, pero ¿por qué no hace referencias concretas a las experiencias que se han hecho con “cooperativas de vivienda”? Experiencias que se están realizando con todo éxito cuando estas sociedades se constituyen y administran correctamente. La “propiedad modificada, mutuamente garantizada y condicionada”, a que se refiere Neutra, ¿no es acaso la propiedad cooperativa de los edificios y el régimen de adjudicar las viviendas en uso/habitación? ¿Por qué no hace referencia concreta al sistema cooperativo? Es posible que este prestigioso arquitecto fuera más concreto en algún otro estudio, aunque pese al desarrollo universal del sistema

para visitar
os ha via-
tos argen-
ma entre
os viajes,
eresados

GRESO PANAMERICANO DE ARQUITECTOS

o de emblemas

é Organizador del Décimo Congreso Panamericano de Arqui-
a Concurso de Emblemas para elegir el que será utilizado en
licaciones, afiches, etc. Las bases de este concurso están a dis-
os interesados en la sede de la S.C.A., y pueden participar en
os los arquitectos, estudiantes de arquitectura y artistas argen-
njeros residentes en el país. Se han establecido tres premios,
-, \$ 7.000.— y \$ 3.000.— respectivamente. El concurso cierra
marzo próximo.

cooperativo en todos los aspectos de la economía, no debe extrañarnos, que algunos pensadores de gran prestigio hagan referencias a tipos de comunidades ideales, que se les ocurre imaginar, comunidades que no son otras que las que se constituyen dentro de edificaciones de viviendas cooperativas, cuando éstas están convenientemente diseñadas y pertenecen a sociedades regidas por la genuina doctrina cooperativa.

2) UBICACION DEL COOPERATIVISMO FRENTE A LAS IDEOLOGIAS POLITICAS Y ECONOMICAS

A esta altura de la exposición, estimo necesario aclarar que el genuino cooperativismo actúa en un plano distinto al de las ideologías políticas en boga. Si bien considera al capitalismo como un sistema superado en gran parte por los problemas del presente, e incapaz de solucionar éstos en forma equitativa entre los miembros de la comunidad, no apoya por eso las ideologías contrarias a éste.

La filosofía cooperativa se opone tanto al predominio del capital como al del estado político todopoderoso, sea éste de izquierda o de derecha; sostiene que el bienestar y la paz de la humanidad solo se logrará educando económicamente a las comunidades, para que éstas puedan organizarse y ser capaces de manejar directamente los asuntos económicos, y no delegar ésta tarea en comerciantes y gobernantes; propugna en definitiva una economía controlada por el consumo y no por la producción, la distribución, o el estado.

El sistema cooperativo se desarrolla progresiva e inexorablemente, tanto en naciones regidas por la economía capitalista, como por la economía socialista; su expansión actual demuestra la existencia de una revolución pacífica de escala mundial, germinando en el seno de las más distintas comunidades y por encima de las fronteras nacionales, de los prejuicios raciales y de las divisiones de clases. Es la rebelión de una humanidad ansiosa de paz y de justicia. La democracia cooperativa está estructurando silenciosamente la sociedad del futuro ante nuestros ojos.

Hoy nuclea a más de 600 millones de seres humanos, vinculados a sociedades cooperativas en distintos países. Realmente es casi increíble que un movimiento de esta naturaleza no sea observado con mayor atención por los estudiosos del planeamiento. La explicación puede estar en el desconocimiento de los fundamentos del sistema cooperativo y su forma de actuar dentro de los regímenes existentes. Con respecto a la actuación del cooperativismo dentro de las economías capitalistas, como es el caso de nuestro medio, debe considerarse que él actúa cubriendo especialmente los campos de la economía desatendidos por el capital o por el estado político; por lo tanto no perjudica intereses sanos de la comunidad y permite que el régimen del lucro actúe donde aún es realmente beneficioso. El paso a la democracia cooperativa de hace pausadamente y no por medios violentos ni perjudiciales para la comunidad.

3) MOTIVOS QUE SE OPONEN AL PLANEAMIENTO

Observamos que la actual desorganización de la mayoría de las comunidades, especialmente de las grandes ciudades, ha llegado a tal punto que pese a los enormes recursos que les ofrece la técnica y la industria del presente, no pueden reaccionar y se muestran incapaces para reorganizarse con el fin de aprovechar ordenadamente sus recursos y utilizarlos en forma equitativa en beneficio de todos los sectores sociales. Este fenómeno no solo se presenta en estados subdesarrollados,

sino que lo más alarmante es que se observa aún en metrópolis de los estados más adelantados. Frente a éste grave problema se intentan planes de ordenamiento urbano, como así también regional y aún nacional, realizados por equipos de especialistas, planes que en la mayoría de los casos se ven malogrados parcial o totalmente, o demorados indefinidamente, mientras las edificaciones crecen devorando superficies y espacios aéreos en virtual desorden, haciendo cada vez más crítica la vida de sus habitantes y más difíciles las soluciones. Escuelas de Planeamiento, Congresos de especialistas, etc., enseñan y demuestran la necesidad de planificar y la técnica de hacer ésta planificación, pero las realizaciones son minúsculas frente al problema que representa el desarrollo desordenado de ciudades y regiones, invadidas por masas de población en constante expansión.

Los hechos nos demuestran crudamente que el "dejar hacer" es hoy muy poderoso y sabotea permanentemente a la "planificación". . . . El poder del "yo" que es instintivo y animal supera aún a la fuerza del "nosotros" que es producto de la inteligencia y resultado de un grado de cultura superior. Quienes pertenecen a éste grado de cultura y comprenden la necesidad del planeamiento como medio para brindar bienestar a los más, se preguntan decepcionados ante la postergación de las realizaciones: ¿a que se debe ésta frustración?, ¿por qué el planeamiento no se puede poner en práctica?, ¿que lo detiene?

Intentaré a continuación indicar las causas fundamentales que a mi criterio se oponen a la concreción de planeamiento; estimo que éstas son las siguientes:

a) **Falta de opinión pública que lo apoye;** b) **Incapacidad de los hombres de gobierno y funcionarios públicos para comprenderlo y realizarlo;** c) **Oposición de los intereses creados,** sostenidos por regímenes económicos al servicio del capital y o del estado político, y no directamente al servicio de la comunidad en su condición de objetivo final de toda empresa humana. De las causas indicadas, a la que a mi criterio hay que prestarle mayor atención es a la última, pues es a la que podemos considerar más responsable de la no aplicación del planeamiento y la que en cierto modo da origen a las otras causas. Solo ella puede explicar la situación caótica de importantes sectores de grandes metrópolis como por ejemplo Nueva York, que dotadas de todos los medios (financieros, técnicos e industriales) para renovar y remodelar a fondo sus estructuras urbanas, cuentan aún hoy con enormes superficies de "slums" donde en el caso de la referida ciudad se hacían medio millón de familias, constituyendo comunidades enfermas con un pavoroso grado de corrupción y delincuencia. El planeamiento no ha podido imponerse allí en forma suficiente para eliminar estos centros de descomposición social, pese a la ilimitada capacidad industrial y de organización de extraordinario pueblo norteamericano.

No hay voluntad ni capital para remodelar los 44 kms cuadrados de barrios vetustos y misérrimos pero si hay capital para fabricar anualmente miles de kilómetros de automóviles para substituir modelos recientes que caen baja la plancha, como medio de renovar el mercado de compradores. Sobran autos pero se fabrican más, mientras que faltan viviendas y no se las construye para quienes más las necesitan. Esta paradoja debe servir para comprender que el régimen económico basado en el mayor lucro del capital, llamado capitalismo y fundado sobre la preponderancia del "yo" en detrimento del "nosotros", es enemigo irreconciliable del planeamiento. El lucro medra en el desorden pues éste al agravar las necesidades facilita la explotación de la comunidad por el capital y solo admite el ordenamiento urbano

sobre todo...

Venecita

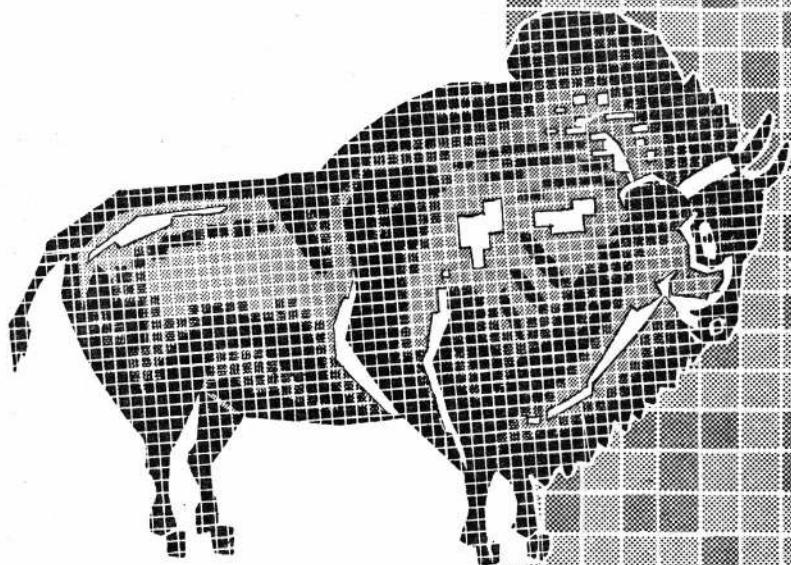

D. Cullen '59

Domingo Cullen, decorador argentino de renombre, eligió a VENECITA, el artístico mosaico cerámico veneciano, para la composición de este mural que reproduce una de las famosas pinturas de las Cuevas de Altamira.



Para revestimientos interiores...
sobrios, artísticos, de eterna elegancia...
VENECITA es siempre la materia
con que mejor trabaja el profesional.
VENECITA, por su calidad y sus colores mate,
es el mosaico cerámico que
más luce en los ambientes modernos

- alta calidad: porcelana
- inalterable y eterno
- fácil colocación
- veinte colores... mate
- sin gastos de mantenimiento

Para frentes y revestimientos interiores, pisos, piletas de natación, etc.,

Se distingue sobre todo...

MOSAICO CERAMICO VENECIANO

Venecita

Productos de LOZADUR S. A. - Boulogne

Informes: Florida 835 - T. E. 32-8611 - Buenos Aires

cuando éste pueda producirle elevados beneficios. Esto es lo que deben comprender los partidarios del planeamiento, y no dejarse deslumbrar por algunas realizaciones de gran valor técnico, pero insuficientes en relación con los problemas existentes y los recursos con que cuenta una comunidad.

En nuestro país podemos observar también como los intereses del día superan a las previsiones del futuro; no se pierde tiempo en meditar, la avidez supera a la previsión. Cuando en una comunidad desorganizada social y económicamente, se acelera el pulso del progreso, gobierna el lucro y la fuerza de éste somete por la necesidad a los que participan en la empresa de renovar y ampliar la ciudad, aún a aquellos que tenemos conciencia de que las cosas no se están haciendo bien. Los intereses individuales más fáciles de ser percibidos y defendidos, superan a los intereses colectivos, pese a las declaraciones en contrario.

Mientras prevalezcan estas condiciones y la comunidad esté desarmada frente a la avidez del capital por una parte y a los intereses políticos por la otra, mientras la comunidad sea inerte y espere que los bienes y servicios que necesita se los brinde el capital o el gobierno político; repito mientras existan éstas condiciones, no creo posible que se lleven realmente a la práctica planes de desarrollo dentro de las enormes posibilidades que ofrecen la técnica y la industria del presente. Intereses económicos privados de distintos sectores se opondrán a estos planes..., intereses políticos actuarán en la medida que estos planes puedan capitalizarse electoralmente.... La democracia política en una comunidad

sometida al régimen del lucro, no es suficiente para garantizar que los esfuerzos y recursos de la comunidad sean aprovechados equitativamente por los distintos sectores que la constituyen.

4) ENUNCIACION DEL PRINCIPIO.

Por todo lo expuesto anteriormente es que sostengo que: "Para poder aplicar el planeamiento dentro de una comunidad regida por el sistema capitalista, es indispensable previamente cooperativizar parte de su economía coordinando la actuación de las distintas sociedades cooperativas".

Solo una comunidad donde gran proporción de los bienes y servicios que utiliza, sean provistos por sociedades cooperativas y no por empresas lucrativas o estatales, podrá controlar sus recursos y orientarlos en beneficio real de la población en general; estará también en condiciones de expresar convenientemente su opinión, apoyando iniciativas de interés de los más, pero no haciéndolo a través de votos políticos, ni de acciones de empresas lucrativas sino expresando la opinión a través de los consejos directivos y asambleas de sociedades y federaciones cooperativas. Esta comunidad, constituida en su mayor parte por sectores ordenados económicamente, estará en las mejores condiciones para llevar a cabo planes de largo alcance, que hoy solo son realizables por medio del gobierno político o de los grandes consorcios financieros; podrá por lo tanto apoyar con sus recursos un determinado plan de desarrollo, que con venga realmente a los intereses colectivos, será un planeamiento voluntario y no impuesto.

Una comunidad así estructurada no es otra, a mi criterio, que la comunidad biotécnica a que se refiere Mumford, en el capítulo "Base social del nuevo orden urbano" de su famoso libro "La cultura de las ciudades". Cuando Mumford se refiere a la economía biotécnica e oposición a la economía pecuniaria, está efectuando el mismo planteo que hacemos en este estudio, nada más que aquí utilizamos las expresiones "economía cooperativa" y "economía del lucro".

5) PLAN DE ACCION PARA APLICAR EL PLANEAMIENTO EN EL PAIS.

Aceptada la tesis, de que es indispensable comenzar por cooperativizar en cierta medida a nuestras comunidades, para que pueda aplicarse con éxito el planeamiento, tanto urbano como regional y nacional, se plantea la pregunta, ¿Que acción corresponde desarrollar para promover la cooperativización de la comunidad?.

Por de pronto hay que aclarar que ésta cooperativización se está produciendo en forma progresiva en la población argentina y que por lo tanto no se trata de poner en marcha un movimiento nuevo, sino de orientarlo correctamente y aumentar su ritmo de expansión dentro de la economía argentina. En esta tarea los arquitectos e ingenieros y especialmente los dedicados al planeamiento pueden desarrollar un papel preponderante si interpretan correctamente los fundamentos del régimen cooperativo y se disponen a actuar en forma concreta. Sobre este aspecto decía en un prólogo del estudio Régimen Cooperativo de Vivienda, "La actuación de arquitectos e ingenieros en la organización y dirección de las cooperativas de vivienda, es decisiva para promover el progreso urbanístico y social de nuestro país. Su acción no debe limitarse a la producción acertada y suficiente de alojamientos y centros de habitación, sino que debe extenderse a cumplir un fin más profundo y que es el de lograr la constitución de comunidades orgánicas mejores que las actuales y que sirvan de células generadoras de la sociedad del futuro, basada en la coop



MOLDURAS Y PERFILES "SAGE"
para los frentes de negocios, etc.

COLUMNAS
para mamparas sobre mostradores

CREMALLERAS Y MENSULAS
para vitrinas

RIELES Y COLIZAS
para puertas corredizas de cristal

MANIJONES
para puertas de entrada de negocios

CHAPAS PROTECTORAS
(zócalos) para puertas

CAJAS Y REJAS
para bancos y oficinas en acero inoxidable,
bronce, cobre o metal blanco
"Inoxal" y "Anodal"

SOLICITE REPRESENTANTE A: 35-3057

SARMIENTO 1236 - Bs. As. **CORRESPONDENCIA A:**
CASILLA CORREO 1699

ción social y no en la explotación capitalista".

Si bien la magnitud de la empresa a afrontar, puede parecer superior a la capacidad del movimiento cooperativo, pues se pretende nada menos que orientar las actuales comunidades hacia estructuras más nuevas y cordes con los problemas de la época, debe tenerse en cuenta el detalle indicado anteriormente, de que se trata de un gran movimiento mundial en marcha, que el planificador debe ser capaz de apreciar y medir en sus normas posibilidades hacia la superación del "nosotros" sobre el "yo".

Se pretende en definitiva preparar el enfermo organismo social del presente, para ponerlo en condiciones de aceptar y resistir con éxito la operación quirúrgica llamada "planeamiento". Se trata pues de una medida preparatoria indispensable, sin la cual a mi criterio no hay posibilidad de éxito dentro de las condiciones vigentes en el país.

Se plantea ahora la pregunta, ¿en que forma pueden los arquitectos, ingenieros y urbanistas intervenir en el movimiento cooperativo?. Estos pueden hacerlo en distintas formas: como "profesionales" constituyendo y/o dirigiendo cooperativas de vivienda y de construcción, así como también de financiación para la vivienda, llamadas también de ahorro y crédito hipotecario. Como "consumidores", asociándose a cooperativas de consumo y aun interviniendo en sus consejos directivos; como "empresarios o particulares", utilizando los servicios de las cooperativas de crédito, de previsión de vida, etc. Su actuación como profesionales de la construcción es decisiva para el desarrollo del movimiento cooperativo en el país, pues éste necesita el medio físico apto para desarrollar su sistema económico-social y este medio solo pueden concebirlo y realizarlo diseñadores informados del sistema y convencidos de la bondad de éste. Las edificaciones así realizadas permitirán desarrollar en toda su amplitud un nuevo tipo de comunidad, hoy impedida de hacerlo por falta de medio físico adecuado. Si bien he sostenido que el Planeamiento necesita del Cooperativismo para realizarse, también afirmo que éste necesita en forma indispensable de aquel para desarrollarse en la medida de sus insospechadas posibilidades. Queda así planteada la interdependencia de ambos. De todas las formas de intervención de los profesionales de la construcción en el movimiento cooperativo indicadas anteriormente, donde estos pueden desarrollar una acción más decisiva es en las cooperativas de vivienda, pues estas sociedades están en condiciones de vincular a estos profesionales con las necesidades y posibilidades de los sectores populares de la población, con lo cual podrán nuclear y canalizar los ahorros de estos sectores hacia la financiación de edificaciones de conjuntos de viviendas, barrios, unidades vecinales, etc., e intervenir decididamente en la organización de la vida de las comunidades que habitan en ellos.

En esta forma, estos profesionales serán elementos directivos en el desarrollo de los centros urbanos y no solo técnicos como sucede actualmente. Estarán por lo tanto en condiciones de gravitar en las decisiones que se tomen sobre problemas de carácter urbanístico en los municipios donde actúen.

Debo destacar por otra parte, que en las universidades argentinas se está despertando el interés por estudiar a fondo el sistema cooperativo. La universidad de La Plata y la de Buenos Aires han creado ultimamente institutos de investigación, destacando el acontecimiento que en la Facultad de Ciencias Económicas de esta última, acaba de realizarse el Primer Congreso Argentino del Cooperativismo de Vivienda, en el cual se ha traba-

EN TODAS LAS CONSTRUCCIONES SE PREFIEREN LOS PRODUCTOS DE FIBROCEMENTO



Cubierta y revestimiento del Galpón para
Locomotoras Estación Alianza, F.C.N.G.S.M.

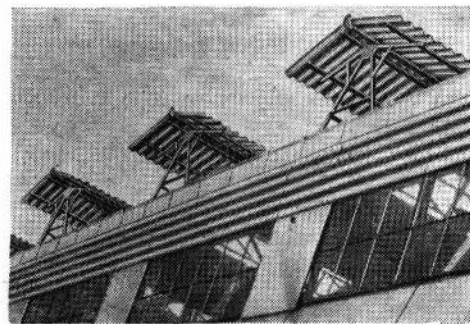
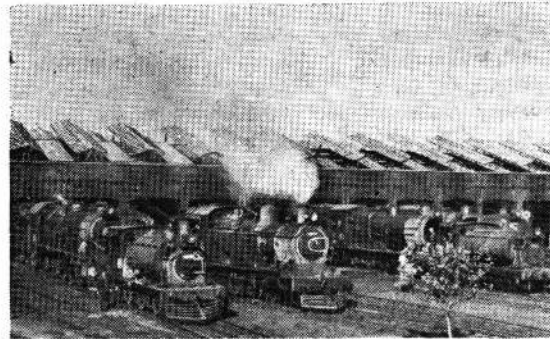

ETERNIT ARGENTINA S. A.

Fabricantes de chapas, caños y moldeados

jado con el mayor entusiasmo y donde he podido apreciar una extraordinaria inquietud por el tema. Creo eso sí, que la enseñanza del sistema cooperativo no debe circunscribirse a las facultades de ciencias económicas y de derecho, sino que es indispensable incorporarla también en las Escuelas de Arquitectura y Planeamiento.

6) CONCLUSION

Unidas las cooperativas de vivienda, con las de crédito, consumo y seguros, como así también con las distintas cooperativas de trabajo y de otros tipos que actúen en cada región, formarán federaciones que representarán centros de poder económico y social de preponderancia indiscutible. Si al frente de estas federaciones están en mayoría aquellos que comprenden la importancia del planeamiento tanto urbano, como regional y nacional, lo cual es perfectamente posible si los profesionales de la construcción intervienen en el movimiento cooperativo en forma decidida y no como técnicos exclusivamente, repito si al frente de aquellas federaciones actúan elementos que interpretan las ventajas del planeamiento y saben programar éste y llevarlo a la práctica, no podrá existir fuerza que se oponga a la realización de estos programas.

Los partidarios de la planificación podrán actuar así en representación de grandes sectores de la comunidad, concentrados estos en cooperativas de distinta índole y grado, las que no solo nuclearán habitantes de las ciudades, sino también de las zonas rurales concentrados en cooperativas agropecuarias, de crédito, de consumo, etc.; cooperativas que en la actualidad están en proceso de expansión cubriendo actividades cada vez más importantes de la economía rural argentina.

Esta situación permitirá a los planificadores actuar en beneficio directo de la comunidad, sin interferencia de los intereses comerciales y políticos. El planeamiento estará entonces al servicio de la comunidad y facilitará la implantación definitiva y permanente de la democracia cooperativa, única forma en que la democracia puede extenderse al campo económico y social, estructurando la sociedad humana en forma más justa, y preparándola para soportar sin convulsiones la nueva revolución industrial que provocará la automatización y las nuevas fuentes de energía.

No esperemos que la acción provenga exclusivamente del gobierno político, dirijamos nuestra mirada hacia la sociedad que nos rodea y busquemos en la iniciativa privada sin fines de lucro el medio para mejorar el nivel de vida de la población.

Debemos cumplir una misión pero no podemos hacerlo por que la estructura social y económica vigente nos aprisiona. Quebrems esa estructura pero no violentamente sino como hombres cultos, por medios inteligentes y suaves. El cooperativismo es la revolución pacífica en marcha, este movimiento necesita de Uds. y Uds. necesitan de él.

● VISITA DE ARQUITECTOS MEXICANOS

Integrando la comitiva del Presidente de los Estados Unidos Mexicanos, licenciado Adolfo López Mateos, visitaron nuestro país los arquitectos Luis González Aparicio y Carlos Reyes Navarro, Presidente y Vicepresidente, respectivamente, de la Sociedad de Arquitectos Mexicanos.

Las autoridades de la Sociedad Central de Arquitectos se pusieron en contacto con los visitantes, a quienes se invitó a almorzar en el Automóvil Club Argentino. Posteriormente se los acompañó a recorrer los suburbios del

norte de Buenos Aires y el barrio de la Boca. El día 25 de enero, les fué ofrecido un cocktail en la sede de nuestra Sociedad, oportunidad en la cual el arquitecto González Aparicio hizo entrega al Arqto. Ruiz Guiñazú, Presidente de la S.C.A., del diploma que lo acreditará como miembro honorario de la Sociedad de Arquitectos Mexicanos, acto que dió lugar a una expresiva reunión de confraternidad.

Los visitantes expusieron el deseo, recogido en otros países incluidos en su viaje, de constituir un mercado regional de materiales de construcción, iniciativa que ha encontrado el más cálido auspicio de nuestra Sociedad.

● Xº CONGRESO PANAMERICANO DE ARQUITECTOS

Continúan aceleradamente las tareas del Comité Organizador del Décimo Congreso Panamericano de Arquitectos. Ha sido preparado el programa de actividades a desarrollarse durante el certamen, y se ha llamado a concurso de emblemas para elegir el que será utilizado en distintas publicaciones, afiches, etc.

El Comité Organizador del Xº Congreso Panamericano de Arquitectos ha expresado su agradecimiento a la S.C.A. por el ofrecimiento de utilizar las oficinas de la Sociedad para su funcionamiento. El Comité, por su parte, está activando las gestiones tendientes a lograr su instalación definitiva.

El Programa de Actos del Congreso abarca del 6 al 16 de octubre de 1960, y su detalle es el siguiente:

- Jueves 6:** Llegada de Delegaciones.
Viernes 7: Recepción y Alojamiento.
Sábado 8: 9,30 hs. Entrega de distintivos y banderines a cargo de estudiantes.
SESION PRELIMINAR. Recepción de Delegaciones. Discurso del Presidente del Comité de Recepciones y Agasajos. Aprobación del Reglamento. Elección Mesa Directiva - Presidente y Vicepresidente de las Delegaciones. Sorteos del orden de precedencia y aprobación programa de trabajo. Acuerdo sobre las Comisiones de Trabajo.
 11,30 hs. **SESION INAUGURAL.** Solemne apertura en el mismo local. Discurso de apertura del Presidente del Comité Organizador. Palabras del Sr. Presidente de la República. Discurso del Presidente de la S.C.A. Discurso Delegaciones.
 13,30 hs. Almuerzo ofrecido por la Sociedad Central de Arquitectos.
 18,30 hs. Casa de Gobierno. Recepción ofrecida por el Presidente de la República y Ministro de Relaciones Exteriores a todas las Delegaciones.
Domingo 9: PASEOS. Tigre, almuerzo en un recreo. Regreso con paseo por la ciudad a la tarde. Partido de Polo.
Lunes 10: 8,30 hs. Constitución Comisiones. Iniciación tareas.
 11,30 hs. Visita de los Presidentes de las Delegaciones al Señor Intendente Municipal de la Ciudad de Buenos Aires.

● PROXIMA EDICION

La próxima edición de este Boletín, además de la información habitual sobre actividades de la S.C.A., concursos, etc., incluirá notas sobre **Estadísticas de la Edificación y Valores**. Reaparecerán, actualizadas, las Listas de Valores, complementadas por cuadros y gráficos estadísticos, que reflejarán la trayectoria cumplida, en varios aspectos, por la edificación en nuestro país.

- 13,00 hs. Almuerzo de Camaradería.
16,00 hs. Reunión de Comisiones.
19,30 hs. Inauguración Exposiciones Panamericanas de Arquitectura y de la Exposición del Libro de Arquitectura. Discurso del Presidente de la Exposición.
- Martes 11:** 8,30 hs. Reunión de Comisiones.
13,00 hs. Almuerzo de Camaradería.
15,00 hs. Paseo por la ciudad. Visita a la Exposición del Sesquicentenario de la Revolución de Mayo.
19,00 hs. Conferencia Arquitecto invitado y mesa redonda en la Sociedad Central de Arquitectos.
- Miércoles 12: DIA DE LA RAZA.** Asistencia a los actos oficiales. Almuerzo y paseo a una estancia. Bailes nacionales. Función Teatro Colón o Concierto en el Museo de Arte Decorativo.
- Jueves 13:** 8,30 hs. Reunión de Comisiones.
11,00 hs. Primera Sesión Plenaria.
16,00 hs. Reunión de Comisiones.
19,30 hs. Conferencia Arquitecto invitado y mesa redonda.
NOCHE Paseo por la Boca y Teatro Caminito o Teatros Independientes.
- Viernes 14:** 8,30 hs. Reunión de Comisiones.
15,30 hs. Segunda Sesión Plenaria.
19,30 hs. Conferencia Arquitecto invitado y mesa redonda.
- Sábado 15:** 8,30 hs. Reunión de Comisiones. Término de sus labores.
15,30 hs. Última Sesión Plenaria. Votación de conclusiones. Designación próxima sede. Discurso del Intendente Municipal. Discurso del Secretario del Congreso. Discurso de un Delegado oficial en nombre de todas las Delegaciones.
22,30 hs. Comida. Recepción y baile en los campos de Golf del Jockey Club de San Isidro.
- Domingo 16:** 10,00 hs. **AEROPARQUE** Vuelos sobre la ciudad. Almuerzo en el Hipódromo. Premio Hipódromo Xº Congreso Panamericano de Arquitectos.
19,30 hs. Solemne acto de clausura. Discurso del Presidente de la F.P.A.A. Discurso representante de Delegaciones. Discurso del Presidente de la República.

● CONCURSOS

● **Estación Terminal de Omnibus.** En la sede de la SCA se encuentran las bases del Concurso de Anteproyectos para la Estación Terminal de Omnibus de la ciudad de Saladillo, patrocinado y organizado por el Colegio de Arquitectos de la Provincia de Buenos Aires. El concurso cerró el día 29 de marzo.

● **Pabellón Exposición del Sesquicentenario.** La Sociedad Central de Arquitectos y la Cámara Argentina de la Construcción, invitadas por la Comisión Nacional Ejecutiva del 150º Aniversario de la Revolución de Mayo, para participar en la Exposición Nacional del Sesquicentenario, han acordado realizar un Concurso de Anteproyectos para Pabellón Exposición de Arquitectura, Ingeniería, Materiales, Maquinarias y Elementos intervinientes en la construcción de obras. Dicho pabellón integrará la Exposición mencionada, a inaugurarse a mediados del próximo mes de septiembre, y constaría de 1500 m² de superficie cubierta.

● **Concurso Dálmine.** — En la sede de la SCA tuvo lugar la entrega de los premios a los ganadores del Concurso de Anteproyectos de Vivienda para el Personal Superior de Dálmine SAFTA en Campana (Bs. As.). Los premios fueron entregados por el Presidente de la Sociedad, Arqto. Federico Ruiz Guiñazú, y el representante de la empresa Dálmine, Ing. Héctor Tam, correspondiendo \$ 60.000.— a los Arqts. María Orcoyen de Moro, Osvaldo J. Moro y Luis A. Berreta; \$ 30.000.— a los Arqts. Clorindo Testa, Boris Davinovic, Augusto Gaido, Francisco Rossi y Hugo de Witte. \$ 15.000.— a los Arquitectos Mario A. Papini y Alvaro L. Rovere; \$ 5.000.— a los Arqts. Jorge L. Ros, Alfredo O'Toole y José E. Sivori; \$ 5.000.— a los Arqts. Vicente Speranza y Héctor P. Morales; \$ 5.000 al Arqto. Elena Carrizo Brioux; y menciones honoríficas a los Arqts. Lázaro Geiman y Héctor Rabinovich; Máximo Vázquez Llona y Heroberto Allende, e Ing. Enrique Villareal, ganadores del 1er., 2do. y 3er. premios y mencionados por su orden, respectivamente.

● **Cargos Docentes en La Plata.** La Facultad de Ciencias Físico-Matemáticas de la Universidad Nacional de La Plata llama a Concurso de antecedentes, Títulos y Oposición para proveer cargos de Profesores Titulares de: Introducción a la Arquitectura, Elementos de Arquitectura I, II, III y IV, Introducción al Urbanismo, Plástica I, II, III y IV, Sistema de Representación I y II, Instalaciones Complementarias A y B, Introducción a la Construcción. Informes e inscripción en Mesa de Entradas de la Facultad, calle 1 y 47, La Plata, de 8 a 11 horas. El concurso cierra el día 30 de marzo.

● **Edificio para Escuela en Córdoba.** La Universidad Nacional de Córdoba llama a Concurso Nacional de Anteproyectos para la construcción del edificio destinado a la Escuela Superior de Comercio Manuel Belgrano. Este Concurso cierra el día 2 de junio de 1960, y los premios establecidos son los siguientes: Primer Premio de \$ 300.000.— Segundo Premio de \$ 160.000.— Tercer Premio de \$ 80.000.— Cuarto Premio de \$ 40.000.— y Quinto Premio de \$ 20.000.— Las bases para este Concurso se hallan en la sede de la S.C.A., o en la de la entidad organizadora, Sociedad de Arquitectos de Córdoba, avenida Colón 484, Córdoba, donde los interesados podrán requerir mayor información.

● BOLETIN

BIBLIOGRAFICO (1)

Reiniciamos aquí por razones de mejor ordenamiento la publicación del Boletín Bibliográfico correspondiente a las recopilaciones 5a, 6a, y 8a. Estas recopilaciones incluyen publicaciones efectuadas desde julio de 1954 hasta diciembre de 1958, y han sido agrupadas por temas conforme al siguiente

INDICE DE MATERIAS

- Amueblamiento y decoración
- Aprovisionamiento de ciudades
- Artes plásticas
- Bancos, Bolsas de comercio y Compañías de seguros
- Bares, Cafes y Restaurantes
- Bibliotecas
- Casas de Comercio
- Centros Comerciales
- Cementerios y Crematorios
- Culto:
 - Arquitectura religiosa
 - Basílicas y Catedrales
 - Capillas
 - Conventos y Monasterios
 - Iglesias
 - Monumentos conmemorativos
 - Sinagogas y templos
- Dependencias de la vivienda
- Deportes:
 - Balnearios y piletas de natación
 - Clubes deportivos y Centros sociales
 - Construcciones deportivas
 - Estadios
 - Gimnasios
 - Hipódromos
 - Pistas de patinaje, etc.
- Edificios militares y de policia
- Edificios públicos:
 - Consulados y Embajadas
 - Edificios públicos en general
 - Municipalidades
- Educación:
 - Jardines de infantes
 - Escuelas primarias
 - Escuelas secundarias e internados
 - Escuelas industriales, Técnico-profesionales y de Arte
 - Facultades y Universidades
- Escritorios y oficinas
- Espectáculos públicos:
 - Auditorios
 - Centros culturales y de arte
 - Cines
 - Teatros
- Establecimientos carcelarios
- Exposiciones
- Fábricas, Industrias y Usinas
- Hoteles y Moteles
- Laboratorios y Centros de investigación
- Materiales:
 - Materiales, Estructuras, Instalaciones y Métodos de construcción
 - Acústica
 - Aire acondicionado y calefacción
 - Alumbrado arquitectónico
 - Prefabricación
 - Protección contra incendios
- Museos
- Observatorios meteorológicos
- Parques y jardines
- Radiotelecomunicaciones y televisión
- Rascacielos
- Salud Pública:
 - Centros maternos e infantiles
 - Clínicas y Sanatorios
 - Hogares para ancianos
 - Hopitales
- Transportes aéreos, marítimos y terrestres:
 - Aeródromos y aeropuertos
 - Estaciones de ferrocarriles, marítimas y terminales de ómnibus
 - Estaciones de servicio
 - Garages
 - Hangares
- Urbanismo
- Vivienda
 - Casas colectivas
 - Casas de departamentos
 - Casas individuales

La publicación de este Boletín Bibliográfico, continuará en nuestras próximas ediciones, de modo tal que el interesado pueda guardar las hojas correspondientes, a fin de reunir en una carpeta este valioso material.

AMUEBLAMIENTO Y DECORACION

- Ain, Gregory.** — Dining áreas, Altadena, California. (En Progressive architecture, New York, v. 36, Nº 5, p. 140, May 1955).
- Albert, Herbert.** — Due appartamenti a New York. (En Domus, Milano, Nº 338, p. 32-34, Gen. 1958).
- Alberti, Eugenia.** — Soggiorno-pranzo. (En Domus, Milano, Nº 310 p. 10, Set. 1955).
- Albini, Franco - He'g, Franca.** — Interni al mare. (En Domus, Milano, Nº 313, p. 19-24, Dic. 1955).
- Alla fiera del mobile a Colonia.** (En Domus, Milano, Nº 342, p. 45-48, Mag. 1958).
- Altherr, Alfred.** — Aménagements team. (En Bauen-wohnen, Zurich, Nº 2, p. 83-85, Marz 1958).
- American Crayon company.** — Una stoffa di Eames. (En Domus Milano, Nº 305, p. 53, Apr. 1955).

- Anselmi, Tito Angelo - Castelli, Paolo** — Particulari di interi (En Domus, Milano, Nº 340, p. 27-28, Mar. 1958).
- Architectural interiors.** — Fireplaces: a changing tradition. (Architectural record, New York, v. 116, Nº 6, p. 157-162, Dic. 1954).
- Arflex di Milano.** — Mobili per la serie. (En Domus, Milano, Nº 347, p. 49-51, Ot. 1958).
- Arform.** — Per la casa italiana, l'iniziativa della Arform. (En Domus, Milano, Nº 308, p. 47-49, Lug. 1955).
- Asti, Sergio - Favre, Sergio.** — Sedia per la serie. (En Domus, Milano, Nº 303, p. 40, Feb. 1955).
- Augenfeld, Félix.** — One-room apartment. (En Progressive architecture, New York, v. 36, Nº 8, p. 132-135, Aug. 1955).
- Augenfeld, Félix.** — Un alloggio uniambientale a New York. (En Domus, Milano, Nº 314, p. 15-18, Gen. 1956).
- Barberán, Cecilio.** — Pinturas murales asturianas de la época media. (En Obras, Madrid, año 17, Nº 80, p. 69-76, 1953).

Elimine los fusibles!..

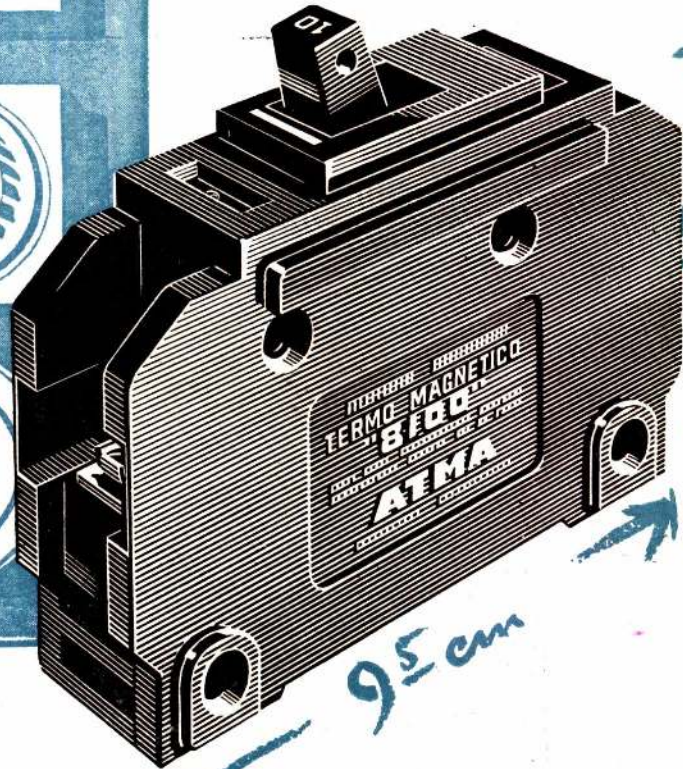
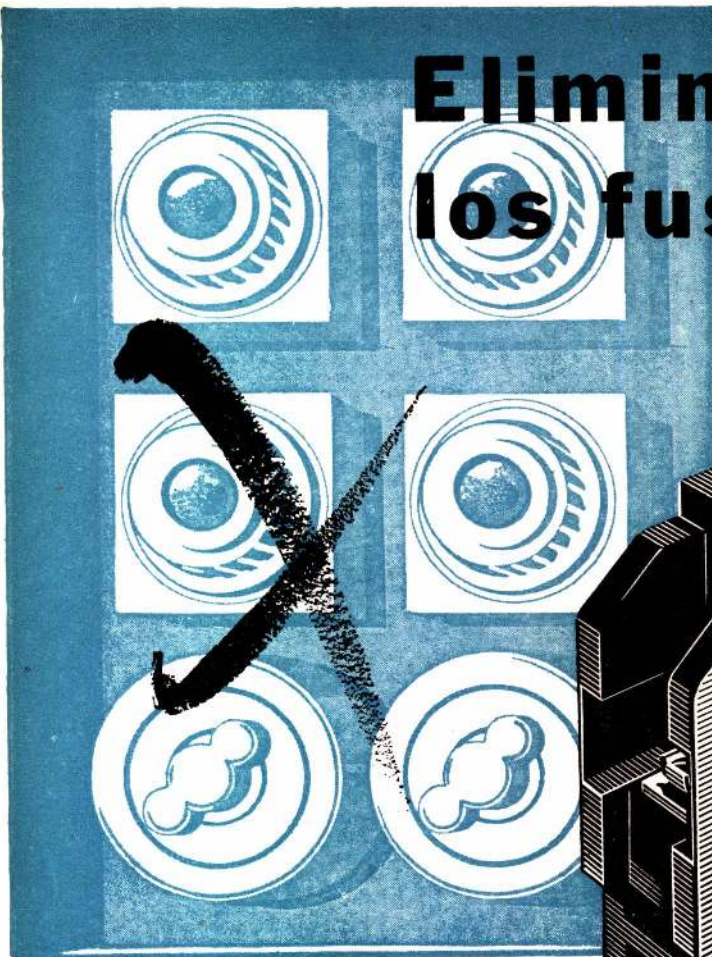

En caso de corto-circuito corta instantáneamente por efecto electro magnético.

En caso de sobrecarga, corta con retardo por efecto térmico.

Deja pasar, sin desconectar, las sobrecargas netamente pasajeras cuya intensidad no puede perjudicar al circuito.

No hay piezas que reponer. Un simple movimiento de la manija restablece el circuito.

Permite formar tableros centrales y seccionales compactos, en instalaciones comerciales y domiciliarias.

Se fabrica en el mismo tamaño para 10, 15, 20, 35 y 50 Amp 220 V C A

Producido en la Argentina por ATMA, bajo licencia de Westinghouse Electric Co. (U.S.A.)

PROTECTOR AUTOMATICO

TERMO - MAGNETICO

"8100"

El "8100" es un interruptor automático y manual que elimina la reposición de fusibles o piezas cambiables y provee una protección completa de la instalación contra corto-circuitos y sobrecargas. Permite formar tableros sumamente compactos, prácticos y seguros.

ATMA

CALIDAD EN ELECTRICIDAD

Beauchamp, Page. — Motel rooms. (En Progressive architecture, New York, v. 35, Nº 9, p. 139-145, Sep. 1954).

Beauchamp, Page. — Offices. (En Progressive architecture, New York, v. 35, Nº 12, p. 133-139, Dec. 1954).

Bega, Melchiorre. — A Milano, al diciannovesimo piano. (En Domus, Milano, Nº 328, p. 10-14, Mar. 1957).

Belgiojoso, Ludovico B. - Peressutti, Enrico - Rogers, Ernesto N. Poltrona componibile a divano. (En Domus, Milano, Nº 324, p. 31-32, Nov. 1956).

Belloni, Arturo - Bettonica, Franco. — Nuovi mobili. (En Domus, Milano, Nº 311, p. 49, Ot. 1955).

Bianchi, Ernesto - Paccagnini, Carlo - Albricci, Gianni. — Un arredamento. (En Domus, Milano, Nº 303, p. 65-66, Feb. 1955).

Blaser, Werner. — Neue wege im mobilbau. (En Bauen-wohnen, Zürich, Nº 12, p. 407-410, Dez. 1958).

Bloom, Sol. — El hierro en el mobiliario y accesorios; nuevos modelos de ingeniosas líneas y liviana estructura. (En Casas y jardines, Buenos Aires, año 23, Nº 255, p. 191-193, Abr. 1955).

Borachia, Vittorio - Santi, Carlo. — Un appartamento. (En Domus, Milano, Nº 304, p. 24-26, Mar. 1955).

Borachia, Vittorio - Santi, Carlo. — Interni a Milano. (En Domus, Milano, Nº 332, p. 11-13, Lug. 1957).

Breuer, Marcel. — Dormitory rooms. (En Progressive architecture, New York, v. 36, Nº 7, p. 130-131, Jul. 1955).

Britton, James A. — Dormitory rooms. (En Progressive architecture, New York, v. 36, Nº 7, p. 128, Jul. 1955).

Brunn, Peter. — Una libreria inglese di serie. (En Domus, Milano, Nº 315, p. 48, Feb. 1956).

Bullivant, Dargan. — El diseño de sillas confortables. (En Nuestra arquitectura, Buenos Aires, año 26, Nº 307, p. 48-54, Feb. 1955).

Una camera che si trasforma. (En Domus, Milano, Nº 297, p. 40-41, Ago. 1954).

Campo, Franco - Graffi, Carlo. — Interni a Torino. (En Domus, Milano, Nº 323, p. 35-40, Ot. 1956).

Campo, Franco - Graffi, Carlo. — Struttura in ferro nero. (En Domus, Milano, Nº 331, p. 37-39, Giug. 1957).

Campo, Franco - Graffi, Carlo. — Equipement de l'habitation. (En Aujourd'hui, Paris, 3e. année, Nº 18, p. 90-95, Juil. 1958).

Castelli Ferrieri, Anna - Gardella, Ignazio. — Arredamento a Milano. (En Domus, Milano, Nº 342, p. 19-23, Mag. 1958).

Castiglioni, Luisa - Mori Bravi, Rita. — Aspetti di un arredamento. (En Domus, Milano, Nº 299, p. 35-39, Ot. 1954).

Castiglioni, Luisa - Mori Bravi, Rita. — A Torino. (En Domus, Milano, Nº 315, p. 21-27, Feb. 1956).

Castiglioni, Luisa - Mori Bravi, Rita. — Mobili di serie per ufficio. (En Domus, Milano, Nº 315, p. 46-47, Feb. 1956).

Castiglioni, Luisa - Mori Bravi, Rita. — Un mobile bar. (En Domus, Milano, Nº 315, p. 23, Mar. 1956).

Cirielli, T. M. — Interni a Bari. (En Romus, Milano, Nº 332, p. 14-18, Lug. 1957).

Cirielli, M. Tonino. — Interni a Bari. (En Domus, Milano, Nº 343, p. 20-25, Giug. 1958).

Clavaro, Amedeo. — Interni a Milano. (En Domus, Milano, Nº 323, p. 30-34, Ot. 1956).

Clavo, Javier. — El mosaico y la decoración mural. (En Revista nacional de arquitectura, Madrid, año 14, Nº 145, p. 18-23, Ene. 1954).

Al concorso Formica-domus 1957, per mobili di nuovo disegno. (En Domus, Milano, Nº 346, p. 45-49, Set. 1958).

Corsini, Costantino - Grossi, Giuliana. — In un grande soggiorno a doppia altezza. (En Domus, Milano, Nº 339, p. 19-28, Feb. 1958).

Corsini, Costantino - Grossi, Giuliana. — Interni al mare. (En Domus, Milano, Nº 343, p. 37-42, Giug. 1958).

La decoración del cuarto de baño. (En Casas y jardines, Buenos Aires, año 23, Nº 260, p. 494-97, Set. 1955).

Defusco, Renato. — Interni a Napoli. (En Domus, Milano, Nº 334, p. 42-44, Set. 1957).

Fiori, Leonardo. — Decorazione e architettura. (En Domus, Milano, Nº 339, p. 10-14, Feb. 1958).

Fraser, Peter. — The Connecticut mutual life insurance company, Hartford, Connecticut. (En Progressive architecture, New York, v. 38, Nº 7, p. 160-164, Jul. 1957).

Fratini, Gianfranco - Bettonica, Franco. — Interni a Milano. (En Domus, Milano, Nº 342, p. 25-28, Mag. 1958).

Fratini, Gianfranco - Bettonica, Franco. — Per due sposi a Milano. (En Domus, Milano, Nº 347, p. 23-28, Ot. 1958).

Furniture. — (En Arts and architecture, Los Angeles, v. 73, Nº 8, p. 26-28, Aug. 1956).

Cardella, Ignazio. — Un tavolo allungabile. (En Domus, Milano, Nº 321, p. 46-47, Ag. 1956).

Gautier Delaye, Pierre. — Mobili francesi per bambini. (En Domus, Milano, Nº 307, p. 26, Giug. 1955).

Gianemilio, Piero - Monti, Anna. — Interni a Piacenza. (En Domus, Milano, Nº 309, p. 31-37, Ag. 1955).

Gianemilio, Piero - Monti, Anna. — A Milano, due abitazione e uno studio. (En Domus, Milano, Nº 316, p. 27-38, Mar. 1956).

Gianemilio, Piero - Monti, Anna. — Molti mobili in compensato curvato. (En Domus, Milano, Nº 319, p. 25-30, Giug. 1956).

Gianemilio, Piero - Monti, Anna. — Appartamento a Milano. (En Domus, Milano, Nº 330, p. 14-18, Mag. 1957).

Gargantini, Luigi - Gargantini, Franco. — A Milano, un arredamento fatto senza architetto, e che specchia la vita di una famiglia (En Domus, Milano, Nº 332, p. 19-28, Lug. 1957).

Gianemilio e Piero. — A Milano decoraciones. (En Domus, Milano, Nº 348, p. 23-28, Nov. 1958).

● IMPORTANTE

A los señores asociados:

* Se reitera el pedido de urgente envío de dos fotografías (tamaño 4 x 4 cm.) fondo blanco, para la confección del carnet. Este les permitirá utilizar el servicio de Obra Social de la S.C.A., consistente en la posibilidad de adquirir multitud de artículos con importantes descuentos, concedidos por gran número de firmas comerciales a los socios de la Sociedad Central de Arquitectos.

Giordani, Gianluigi. — Tavoli sedie poltrone, presentazione di Luciano Rubino. (En L'Architettura, Milano, anno 1, Nº 2, p. 194-95, Lug.-Ago. 1955).

González del Barrio, Alberto. — Decoración interior. (En Arquitectura, La Habana, año 22, Nº 254, p. 390-92, Set. 1954).

Grace, John C. — Dining areas, Sausalite, California. (En Progressive architecture, New York, v. 36, Nº 5, p. 145, May. 1955).

Grassi, Liliana. — Un soggiorno, e la televisione nel soggiorno. (En Domus, Milano, Nº 307, p. 27-29, Giug. 1955).

Gregotti, Vittorio. — Interni a Novara. (En Domus, Milano, Nº 347, p. 17-22, Ot. 1958).

Harnszty, Ester. — In casa di americani a Parigi. (En Domus, Milano, Nº 296, p. 24-25, Lugl. 1954).

Harrison and Abramovitz. — Dining and conference rooms, U.S. embassy, Rio de Janeiro, Brazil. (En Progressive architecture, New York, v. 36, Nº 2, p. 134-35, Feb. 1955).

Harrison and Abramovitz. — Conference lounge, U.S. embassy office building, Havana, Cuba. (En Progressive architecture, New York, v. 36, Nº 2, p. 136-37, Feb. 1955).

Hauer, Carlo. — Esperienze in campi diversi. (En Domus, Milano, Nº 296, p. 44-45, Lugl. 1954).

Helg, Franca. — Interni con mobili di serie. (En Domus, Milano, Nº 317, p. 32, Apr. 1956).

Helg, Franca. — Stanze in sottotetto. (En Domus, Milano, Nº 344, p. 39-43, Lug. 1958).

Houten, Lazette van. — Furniture. (En Arts and architecture, Los Angeles, v. 71, Nº 8, p. 25-29, Aug. 1954).

Huizer, Dick. — Mobiliarios modernos. (En Casas y jardines, Buenos Aires, año 23, Nº 255, p. 184-86, Abr. 1955).

Inge e Rubino. — Arredamento a Roma. (En L'Architettura, Roma, anno 1, Nº 1, p. 25-26, Mag-Giug. 1955).

Interni a Madrid. (En Domus, Milano, Nº 339, p. 45-47, Feb. 1958).

Jubi, Finn. — Un interno a Trondheim, Norvegia. (En Domus, Milano, Nº 296, p. 20-21, Lugl. 1954).

Knoll International. — Uffici-soggiorno a New York. (En Domus, Milano, Nº 328, p. 23-26, Mar. 1957).

Kontzen, Kurt. — Proposte per tre mobili. (En Domus, Milano, Nº 307, p. 51, Giug. 1955).

Lampade in legno e in rame. (En Domus, Milano, Nº 303, p. 46, Feb. 1955).

A Look at bedrooms. (En Architectural forum, New York, v. 104, Nº 4, p. 132-37, Apr. 1956).

Lustig, Eilane. — Un appartamento a New York. (En Domus, Milano, Nº 343, p. 13-18, Giug. 1958).

Mc Coob, Paul. — Nuevos muebles de hierro-forja. (En Casa y jardines, Buenos Aires, año 23, Nº 257, p. 332-35, Jun. 1955).

Mangiarotti, Angelo - Morassutti, Bruno. — Nuovi mobili in compensato in curvato. (En Domus, Milano, Nº 308, p. 43-45, Lug. 1955).

Mangiarotti, Angelo - Morassutti, Bruno. — L'ambiente con mobili di serie. (En Domus, Milano, Nº 324, p. 25-29, Nov. 1956).

Mangiarotti, Angelo - Morassutti, Bruno. — Particolari di arredamento. (En Domus, Milano, Nº 334, p. 39-41, Set. 1957).

Magistretti, Vico. — Tavolo ampliabile. (En Domus, Milano, Nº 307, p. 30, Giug. 1955).

Magistretti, Vico. — Appartamento all'ultimo piano. (En Domus, Milano, Nº 335, p. 15-23, Ott. 1957).

Magnaghi, Augusto - Terzaghi, Mario. — Interni a Milano. (En Domus, Milano, Nº 318, p. 25-31, Mag. 1956).

Mangani, Carlo. — Interni a Udine. (En Domus, Milano, Nº 33, p. 29-32, Feb. 1958).

Mazza, Sergio. — Con mobili di serie. (En Domus, Milano, Nº 314, p. 27-30, Gen. 1956).

Mazza, Sergio. — Ambienti per ufficio a Milano. (En Domus, Milano, Nº 32, p. 55-56, Ag. 1956).

Mazza, Sergio. — Particolari di interni. (En Domus, Milano, Nº 327, p. 17-19, Feb. 1957).

Muebles de série. (En Aujourd'hui, Paris, 4e. année, Nº 19, 95-99, Sep. 1958).

Mobili "Tecno". (En Domus, Milano, Nº 303, p. 41-45, Feb. 1955).

Mobili dalla Svezia. (En Domus, Milano, Nº 308, p. 53-54, Lug. 1955).

Mobili colorati in laminato plástico, concorso Formica-Domus. (En Domus, Milano, Nº 321, p. 49-54, Ag. 1956).

NUEVA LINEA

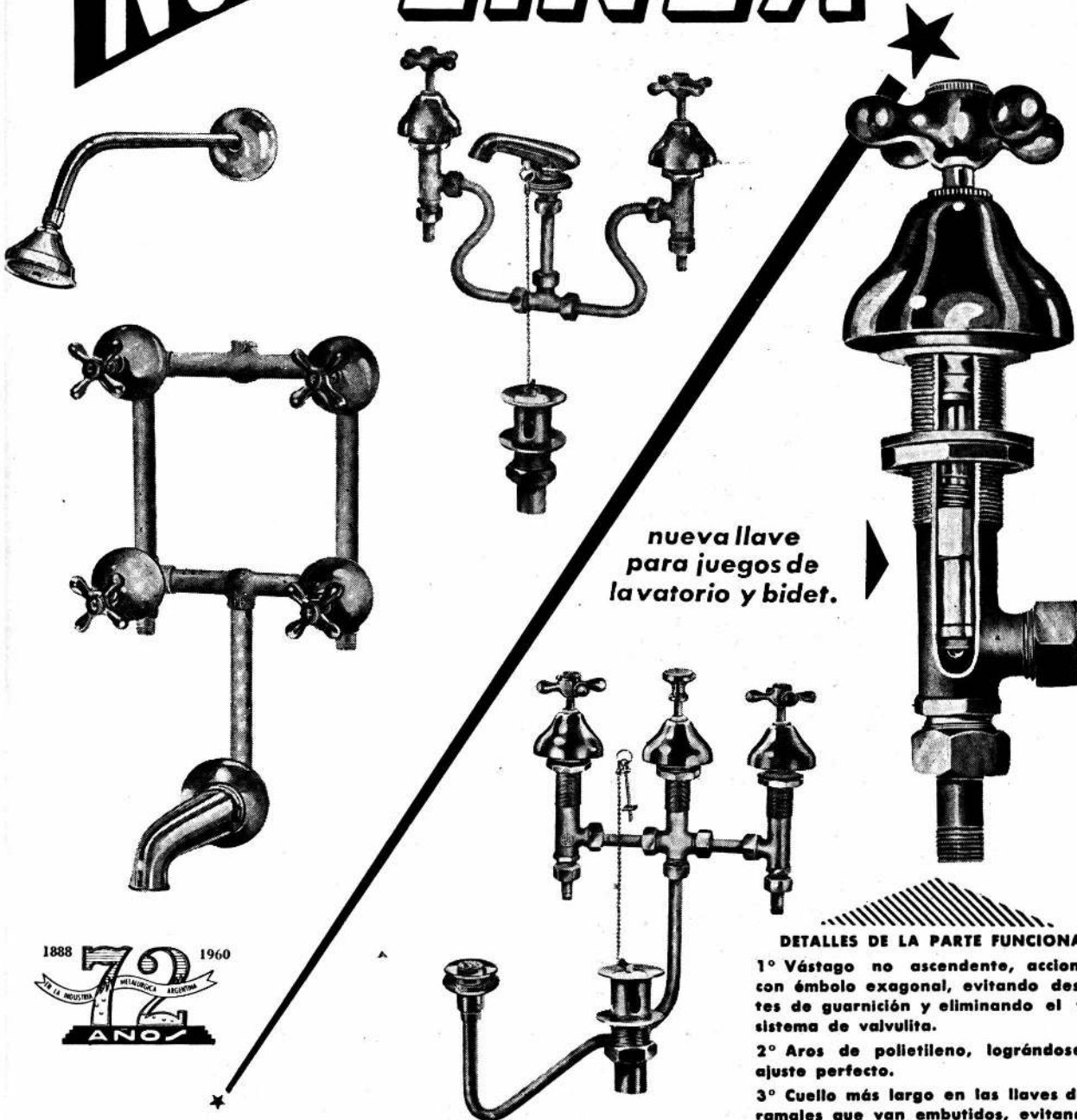

nueva llave
para juegos de
lavatorio y bidet.



que destaca
a nuestros juegos
de broncearía sanitaria.

DETALLES DE LA PARTE FUNCIONAL

- 1° Vástago no ascendente, accionable con émbolo exagonal, evitando desgastes de guarnición y eliminando el viejo sistema de vaivulita.
- 2° Aros de polietileno, lográndose un ajuste perfecto.
- 3° Cuello más largo en las llaves de los ramales que van embutidos, evitando el problema de filtraciones en las paredes. Tuercas y medias uniones semiesféricas que permiten la perfecta colocación.

ESTABLECIMIENTOS METALURGICOS

PIAZZA Hnos. S.A.

INDUSTRIAL Y COMERCIAL

EXPOSICION Y VENTA DE
CAÑOS Y BARRAS DE LATON
BELGRANO 502 T. E. 33-2724

ADMINISTRACION Y VENTAS
ZAVALETA 190 T. E. 91-0269 - 4324 - 3389
GERENCIA T. E. 91-3312

COMPRAS Y TALLERES
ARRIOLA 154 T. E. 91-4324 - 3389





CORREO
ARGENTINO
Central B y
Sucursal 48

TARIFA REDUCIDA
CONCESION Nº 5743

**Boletín informativo mensual de la
Sociedad Central de Arquitectos**

Montevideo 942 / t. e. 42-2375 / Buenos Aires

Comisión Directiva

Presidente, arquitecto Federico Ruiz Guñazú; Vicepresidente 1º, arquitecto Luis M. Morea; Vicepresidente 2º, arquitecto Carlos Ramos Mejía; Secretario General, arquitecto Luis T. Caffarini; Prosecretario, arquitecto Marcelo Salas; Tesorero, arquitecto Alfredo Ioselevich; Protesorero, arquitecto Ricardo Braun Menéndez; Vocales Titulares: arquitecto Julio A. Miglia; arquitecto José Carlos Cardini; arquitecto Alfredo Luis Guidali; arquitecto Alfredo P. Etcheverry; arquitecto Raúl Oscar Grego; Vocales Suplentes: arquitecto Miguel A. Devoto; arquitecto Pablo H. R. García Uriburu; arquitecto Ricardo Follett; Vocal aspirante titular, señor Carlos Luis Mariani; Vocal aspirante suplente, señor Teófilo V. Tait Asesor Letrado: doctor Luis Edgard Courtaux - Asesor Letrado en Planeamiento, doctor Carlos Pérez Crespo.

Subcomisión de Publicaciones

Secretario: Alfredo P. Etcheverry.
Arq. Eduardo J. Sarrailh, Arq. Alfredo Luis Guidali, Arq. Carlos A. Mendez Mosquera, Arq. Simón L. Ungar.
Hecho el depósito de acuerdo con la ley Nº 11.723, sobre propiedad Científica, Literaria y Artística, bajo el Nº 644.408.
Editor: SOCIEDAD CENTRAL DE ARQUITECTOS.
Publicidad: PUBLITEC - Corrientes 2434 - 7º/28 - Tel. 48-8812.
Precio del ejemplar: \$ 15.—

SUSCRIPCIONES A REVISTAS TECNICAS
ARGENTINAS Y EXTRANJERAS
Con facilidades de pago a socios S.C.A.

- ARCHITECTURAL FORUM
- NUESTRA ARQUITECTURA
- ARCHITECTURAL DIGEST
- L'ARCHITECTURE D'AUJOURD'HUI
- ... Y MUCHISIMAS OTRAS REVISTAS ARGENTINAS Y EXTRANJERAS.

Solicite precios, mencionando las revistas de su interés, a:

PUBLITEC

Departamento Suscripciones

Corrientes 2434 7º of. 28 Buenos Aires

Petersen, Thiele y Cruz

SOCIEDAD ANONIMA DE CONSTRUCCIONES Y MANDATOS

Buenos Aires
Calle Rivarola Nº 175
T. E. 45-5811

Mendoza
Calle Espejo 70
T. E. Mendoza 33420