

NOESTRA
ARQUIT

482

Ej: 2

1973

uestra arquitectura

año 43 número 482





LA MARCA MAS POPULAR

AÑOS 1961, 62, 63, 64, 65, 66, 67, 68, 69, 70 y 71

CINTA AZUL DE LA POPULARIDAD
BRAND BAROMETER AMERICAN ASSOCIATION

1er PREMIO -

III CONGRESO INTER-AMERICANO DE INGENIERIA SANITARIA - AIDIS.

GRAN MEDALLA DE ORO

Comisión Nacional Ejecutiva de la Ley 14582
EXPOSICION - FERIA DEL SESQUICENTENARIO
DE LA REVOLUCION DE MAYO DE 1910



PLAQUETA 5 AÑOS - Máxima popularidad -
Instituto Argentino de Opinión Pública - B. B. A. A. 1965

DIPLOMA DE HONOR - Primer Congreso Argentino de Saneamiento - Buenos Aires - 1965
Segundo Congreso Argentino de Saneamiento - Mendoza - 1968

DIPLOMA DE HONOR EXPO '69 - La construcción "HOY" en la Argentina.

PLACA DE ORO 10 AÑOS - Máxima popularidad - Instituto Argentino de Opinión Pública - B. B. A. A. 1970

Especificar un determinado cristal para control del clima puede ser un problema, ya que nunca hay dos edificios que sean exactamente iguales entre sí. Ubicación y orientación, posibles sombras y cargas de refrigeración, medidas de las ventanas y coeficiente de ventilación — factores que vanarán en cada caso.

Para todo esto Pilkington tiene la solución: una gama de cristales que nosotros llamamos "Cristales de Pilkington que vencen al Sol". En ella Vd. hallará cristales reflejantes y absorbentes de calor — en suaves colores. En varios espesores y además a su elección en hojas individuales o en unidades de doble vidrioado. Todo fabricado en Gran Bretaña con Float Glass de Pilkington brillante y libre de distorsión.

Los Cristales de Pilkington que vencen

al Sol" consisten en:

"Spectrafloat" Bronce. Float Glass con superficie modificada, disponible en tres espesores.

"Antisun" Float Bronce, Gris y Verde. Float Glass con color en la masa, disponible en varios espesores.

"Insulight" Oro y Azulado. Dos de las más eficaces unidades para el control del clima fabricadas hasta el momento. Son unidades herméticas de doble vidrioado que tienen una microcapa delgada de oro de 24 quilates aplicada sobre la superficie interior del cristal exterior de la unidad. Esta brinda un atractivo efecto de espejo. De esta manera el calor solar es reflejado así como absorbido y re-radiado. La aislación térmica contenida a este cristal es equivalente a la que ofrece una unidad hermética estándar

de triple vidrioado. Las propiedades de reducción del resplandor del viento y absorción acústica mejoran aún más el medio ambiente interior.

La Serie de Cristales Antisulares de Pilkington está respaldada por nuestro Servicio de Asesoramiento Ambiental que pone a su disposición el uso de una computadora programada para recibir información básica acerca de cualquier proyecto determinado. Esta computadora le ayudará a elegir el cristal correcto y le informará acerca de las cargas de refrigeración y de los efectos de sombras obstruyentes, pudiendo indicarle el mejor camino para substanciales ahorros en la inversión del equipo de aire acondicionado y su mantenimiento, como así también en el encristalado.

Para gozar de este servicio y obtener mayores detalles de La Serie de Cristales Antisulares de Pilkington consulte a Sr. F. Paz, Pilkington Brothers Ltd. Talcahuano 768 67. Buenos Aires, Tel. 49-4891.

Pilkington Vence al Sol

Un surtido completo de cristales para el control de las condiciones climáticas.

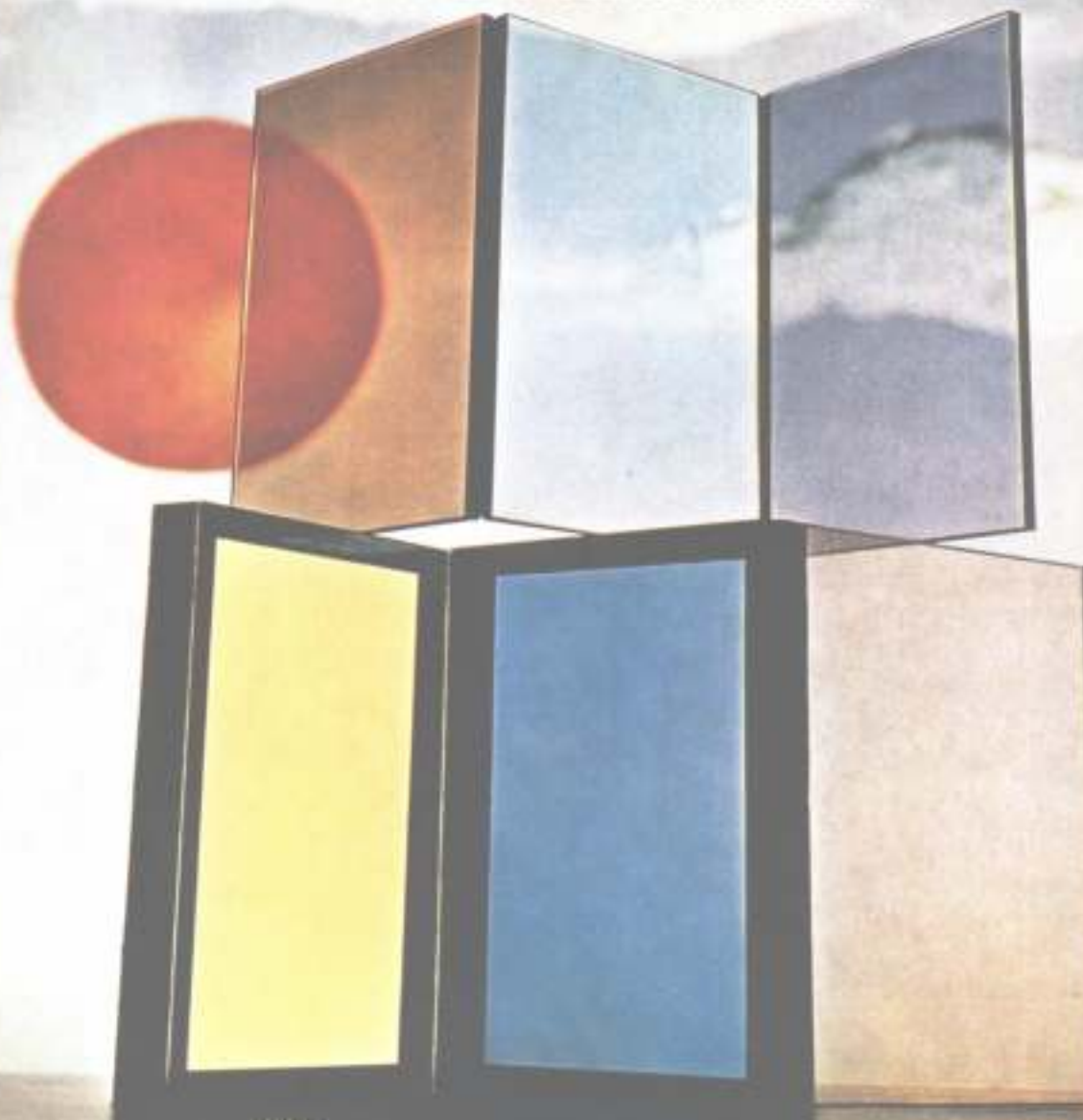

PILKINGTON



Vidrios y Cristales de alto rendimiento para el control ambiental.

No todos pueden comprender el concepto de

PUERTIDAD



PUERTAS

PLACARMET

Ud. si y Tecnia también.

Por eso Placarmet®

Puertidad. Un algo que cierra un otro algo previamente abierto.

Pero no siempre. Sino cuando lo precisemos. Que lo cierre bien o lo deje abierto. Muy abierto.

Que ocupe el menor espacio material posible.

Que no pese nada, ni se deforme, ni moleste.

Que se deslice con el impulso de un bostezo.

Pero que cierre como una caja fuerte. Con exactitud.

Que no cueste dinero, o casi. Que no sea complicada ni aburrida, por Dios... Y que sirva para la casa o la oficina, o las dos.

Por eso Placarmet.

Por eso. De metal texturado.

® Desde \$ 417.

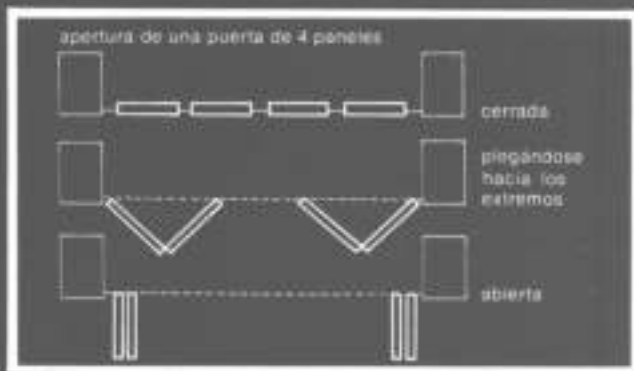

Fabricadas por

TECNIA S.R.L. Haiguera 2756 - Tel. 53-4872

Con la asistencia técnica de: Float Away Corp. Atlanta U.S.A. (también sabe lo que es "puertidad").

COR-AL S.R.L. Avellaneda 484 Córdoba
PLACARMET ROSARIO Santa Fe 1154 - 2º P. Rosario
JUSTO AIRE ACONDICIONADO Calle 12 N° 636 La Plata

CORRALON SALTA Salta 1191 Tucuman
METALURGICA VULCANO San Martín 955 Neuquén
PLASTICON S.R.L. J. B. Justo 3032 Capital Federal

Revista fundada en agosto de 1929 por Walter Hylton Scott.

Director: Norberto M. Muzio.

Secretario de Redacción: Oscar Fernández Real.

Asesores de redacción: Walter Hylton Scott, Federico Ortiz, Rafael Iglesia y Miguel Asencio.

Colaborador de Técnica: Esteban Laruccia, Asistente de redacción: Graciela Linari. Colaboradores de Redacción: Alejandro Edmundo Pereiro, Enrique Armando Terzaghi, Nelly Van Thienen, Guillermo Bertacchini.

Colaborador en Córdoba: Roberto A. Roitman.

Producción en Córdoba: Haydée Ludwig.

Jefe de Publicidad: Norberto C. Muzio (h.).

Ejecutivo de Cuenta: Rodolfo Peper.

Fotografías: J. M. Le Pley.

Dibujos: Eduardo Santamaria y Victor San Miguel.

nuestra arquitectura

BUENOS AIRES, REPUBLICA ARGENTINA

Nº 482, 1973



Artículo

Notas sobre una experiencia en arquitectura religiosa 28

Técnica

Distintos sistemas constructivos para distintas necesidades ... 15

Proyectos

Edificio para estación Once del Ferrocarril Sarmiento 43

Diseño

Muebles y elementos de la firma Esodra 54

Novidades 9

Revistas y libros 10

Concursos 11, 12

Autores

Arqs. Juan M. Lauró y José A. Ungell.

Varios.

Arqs. Jorge Cortinas, Máximo Daglio y César Ferrari.

Publicación mensual de Editorial Contémpera S.R.L.

Redacción y Administración: Sarmiento 643, 5º piso - T. E. 45-1793/2575.

Distribución en Buenos Aires: Arturo Apicella, Chile 527.

Precio del ejemplar: 11,00 pesos;

Suscripción anual (10 números): 105,00 pesos; Semestral (5 números): 52,50 pesos; Suscripción anual en el exterior: 22 dólares.

Composición e impresión: La Técnica Impresora S.A.C.I.

Fotografados: Casa Pini, Registro Nacional de la Propiedad Intelectual Nº 1.178.471.

La dirección no se responsabiliza por los juicios emitidos en los artículos firmados que se publican.

Próximo número

Publicaremos el trabajo del Grupo de Diseño de la Secretaría de Obras Públicas de la Municipalidad de la Ciudad de Buenos Aires dirigido por el Arquitecto Guillermo González Ruiz y Ronald Shakespeare, el cual realizó el proyecto del Sistema de Señales y el plan para el Sistema de Identificación Visual de la capital argentina. También haremos una extensa presentación y análisis del tratamiento de los espacios abiertos en el área metropolitana, con trabajos de Burle Marx y otros paisajistas.

SUD AFRICA



**En su viaje a Europa,
incluya la salvaje belleza de Sudáfrica,
por sólo 73,50* dólares más**

Sudáfrica está allí para que usted la descubra. Con su clima inimitable, con las fieras salvajes que deambulan sin que nadie las moleste. Con los primitivos pueblos bantúes. Con sus mesetas. Con sus rascacielos. A sólo 7 horas 45 minutos de Buenos Aires. Y desde allí, sobrevolando África, Europa: Ro-

ma, París, Londres. O la ciudad que elija. Sólo por 73,50 dólares más. Un triángulo perfecto, apasionante, inolvidable. Nosotros se lo sugerimos. Usted decide.

* Sobre la tarifa E90 Buenos Aires-Londres-Buenos Aires.

Telam

SAA 
SOUTH AFRICAN AIRWAYS

 **AEROLINEAS
ARGENTINAS**

 compañía

Construcción: **DYLITE**[®] crea el clima.



Las exigencias de confort y privacidad de la vida moderna imponen, día a día, el uso creciente de materiales aislantes. Las óptimas propiedades de aislación de DYLITE —poliestireno expandible de IPAKO— lo proponen como un elemento insustituible para la moderna construcción.

- ① Aislación perimetral. ④ Aislación para respaldo de cubierta
② Alisado de base ⑤ Aislación de techos
③ Aislación de paredes ⑥ Cielorrasos

— Y también en placas para la aislación de puertas interiores.

POLIESTIRENO EXPANDIBLE

DYLITE[®]

CREA EL CLIMA



IPAKO S.A.
Cerrito 866 - Tel. 45-4001
Capital

SOLICITE ASESORAMIENTO A NUESTRO DEPARTAMENTO DE DESARROLLO



AHORA UNA CASA SE INAUGURA ASI

Con AIRTHERM aduóñese de la temperatura de su casa, fija la en el termostato y comience a disfrutar la tibieza del invierno o la frescura del verano; para AIRTHERM no hay estaciones, o las estaciones las decide Ud.

Solamente JANITROL ARGENTINA S.A., con su profunda experiencia, sus pacientes investigaciones y sus rigurosos controles de calidad, pudo llegar a un equipo como AIRTHERM el sistema más avanzado de aire acondicionado: circula por conductos, llega a todos los rincones y es el más económico.

AIRTHERM, un producto JANITROL



janitrol argentina s.a.

Avda. Pueyrredón 2460 - Buenos Aires
Tel. 85-6119/6047

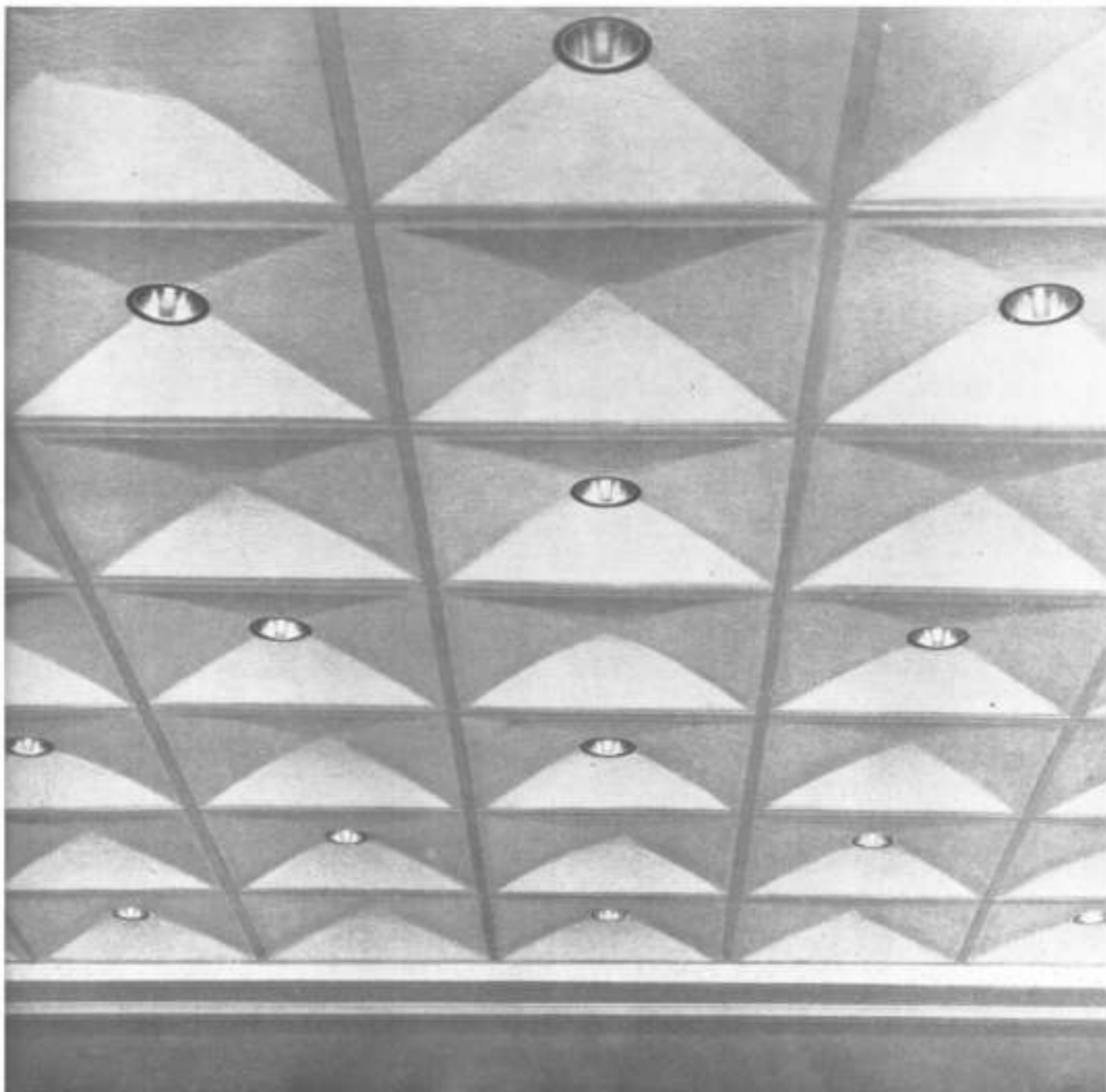

Nuevo cielorraso Acustidom. Para los que saben que también se mira hacia arriba.

Acustidom constituye un concepto totalmente nuevo en el diseño de cielorrasos.

La geometría de avanzada de sus placas tridimensionales produce una original sensación de profundidad y resulta de gran interés visual.

Pero Acustidom ofrece mucho más que belleza:

- Aislación térmica.
- Absorción acústica.
- Resistencia a la humedad.
- Incombustibilidad.
- Facilidad y rapidez de instalación.

ACUSTIDOM

Cielorraso con "fibra" de futuro

 **Manvilglas**



Con asistencia técnica de Johns - Manville Corp.

Alsina 743 - Buenos Aires
Tel. 33-6551/2/3



1885

DIVISION SEGURIDAD DOMICILIARIA

ROBOS

¿Usted qué espera?

Sr. profesional: si usted instala una puerta Blindada BORGES, está dándole a su obra además de jerarquía y decoración, la tranquilidad de entregarle a su cliente una casa o departamento inviolable por ganzúas, llaves maestra, palancas, etc. Esta seguridad es muy apreciada en verano cuando nos vamos de vacaciones y queda la casa sola, o en las residencias tipo fin de semana. El comercio y la banca de nuestro país confían en nosotros desde el año 1885, casi un siglo fabricando elementos de seguridad ¿y usted, qué espera: otro siglo, o que lo roben?



Tenga en su casa una sucursal del banco, instalando un TESORO BORGES para guardar alhajas o el efectivo destinado a sus gastos diarios.



FRANCIS PUB

"Desde 1885 al servicio de sus valores"

TUCUMAN 366 - CAP.

Tel. 32-0963 - 32-0977

31-3715

CORTINAS DE ENROLLAR "REGULABLES"

MADERA "PINO NOBLE" IMPORTADA DE U. S. A.

CORTINAS DE ENROLLAR

de maderas seleccionadas

PINO CLEAR NORTEAMERICANO
(secado a horno)

PALO BLANCO del país (calidad especial)

"VENTILUX"

Persianas plegadizas de aluminio y madera

JUAN B. CATTANEO

S.A.C.I.F.I.M.

GAONA 1422/32/36 T. E. 59-1655 y 7622

PARAMETRO Nº 12-13

Fuente Editrice S.p.A., Bologna, Italia.

SUMARIO: L'aura e la fianda (2); Il Mezzogiorno tra decentramento e appropriazione (3); Paul Klee: proiezioni territoriali di una logica figurativa (6); Sul processo di esautorazione: Napoli e il Mezzogiorno (17); L'uso capitalistico del territorio e la nuova città vista (24); Stereotipi dell'architettura e tradizione locali (28); Napoli e il metodo (32); Analisi strutturali di relazioni di flusso nel territorio (38); Lettere



della città di Napoli (34); La fianda sicula (36); La pianificazione con la diffusione (38); Urban renewal (38).

El lector de este número quizá recibirá la impresión, en un primer análisis de los contenidos de la parte monográfica que sus autores, Carlo Doglio y Leonardo Urbani, se han propuesto algo difícil como es el planteo de hacer que se entienda (como efectivamente aquí se verifica) que hay nuevos métodos, o por lo menos contextos diferentes de los usuales para metodologías casi tradicionales. Se trata de demostrar que existe al mismo tiempo un sistema que permite afrontar el antiguo "problema meridional" de Italia y el renovado dilema sobre lo que son la "urbanística y los arquitectos".

CONSTRUCCIONES Nº 237

Settembre-ottobre 1972 Editada por la Cámara Argentina de la Construcción.

El déficit habitacional configura el problema social más grave que debe resolver nuestro país.

Teniendo en cuenta la gravitación que la industria de la construcción tiene sobre todos los sectores de producción, constituye el de la vivienda uno



de los más serios problemas económicos.

El Diseño Científico de la Vivienda es un trabajo de investigación realizado para la U.N. B.A., en donde se enfoca el estudio de las condiciones de la vivienda actual a partir del análisis del aspecto social en lo concerniente a la utilización del edificio.

Este trabajo se halla documentado con numerosos gráficos, tablas y plantas de vivienda prototipo, constituyéndose en una base teórica suficientemente sólida como para emprender un análisis y clasificación de viviendas antes de emprender su proyecto definitivo.

VIDA Y FORMA

Richard Neutra Editorial Mayrmar

Richard Neutra, arquitecto de renombre mundial recientemente desaparecido, evoca en esta obra recuerdos de toda su vida personal y profesional y su

concepción de lo que debe ser la labor del arquitecto.

Según sus propias palabras: "En el futuro, tal como según creo, sucedió en el pasado, la arquitectura dependerá de un conocimiento más profundo de la naturaleza y, en especial, de la naturaleza del hombre, por más invadida que se halle debido a las artificialidades que él mismo se ha creado. Debemos amarlo y conocerlo si queremos ponerlo a su servicio".

Este libro es la mejor manera de transmitir el ardiente mensaje del autor a la más vasta audiencia posible y aún más, es la crónica de una de las más singulares trayectorias en el campo de la arquitectura.

Richard Neutra



EDWARD C. BANFIELD



LA CIUDAD EN DISCUSION

Edward C. Banfield Editorial Mayrmar

Trabajos de economía, sociología, ciencias políticas, psicología, historia, planeamiento y otros componen, con la base de este libro, pero no es realmente una obra de ciencia sociológica sino el intento de

un científico de examinar los problemas urbanos a la luz de investigaciones eruditas.

El autor redefine la naturaleza de estos problemas, en todos sus aspectos, y nos desafía a considerar soluciones infinitamente más difíciles y de resultado mucho más incierto de lo que jamás podría imaginarse.

Edward C. Banfield es profesor de Administración Urbana en la Universidad de Harvard y autor de varios libros sobre esa materia.

Constituye este trabajo un enfoque completamente inédito de la crisis urbana, con críticas inesperadas y una versión constructiva de las posibilidades existentes.

REUNION SOBRE FRACTURA DE MATERIALES

Entre el 10 y el 13 de julio de este año se realizará en el Instituto Nacional de Tecnología Industrial el IV Simposio sobre Fractura de Materiales (Fractura frágil y por fatiga: su estudio y prevención), tema de suma importancia para las industrias de la construcción, automotriz, aeronáutica, siderúrgica, de maquinarias agrícolas y otras.

Son propósitos de la reunión discutir los problemas de fracturas frágil y por fatiga que puedan presentarse en laboratorios e industrias, con miras a encarar sus soluciones a la luz de los conocimientos actuales y de la experiencia acumulada, y propiciar un acercamiento entre estudiosos actuales y en potencia de las causas y efectos de la fractura frágil y por fatiga, cualquiera sea su nivel de interés a fin de aunar puntos de vista y aconsejar estudios y procedimientos a seguir.

El temario incluye: 1) Mecanismos de fractura frágil y por fatiga. Formación y propagación de fisuras. 2) Factores que afectan la resistencia a la fractura frágil y por fatiga. Normas de buen diseño. 3) Prevención de fallas: aplicación de la fractografía y de la evaluación no destructiva; 4) Mantenimiento. Ensayos. Especificaciones. Informática. 5) Conclusiones.

El Instituto Nacional de Tecnología Industrial ha dispuesto otorgar becas, consistentes en pasajes de ida y vuelta en ferrocarril, a estudiantes avanzados o ingenieros recién recibidos que residan en el interior del país.

Para obtener mayor información, los interesados pueden concurrir a la Secretaría Técnica del Simposio que funciona en el INTI, Libertad 1235, de esta capital.

REUNION DE CENTROS DE INVESTIGACION PARA LA VIVIENDA

Se realizó en Buenos Aires la primera Reunión Nacional de Institutos de Investigación e Información para la Construcción y la Vivienda, auspiciada por la Organización de Estados Americanos y organizada por el Instituto Nacional de Tecnología Industrial, a través del Bourcencrum.

Tuvo como propósito fundamental fortalecer el sistema de intercambio y coordinación de los diferentes sectores que actúan en el área de vivienda y proponer medidas para la realización de planes experimentales tendientes a aumentar la productividad de los recursos destinados a programas de vivienda y construcción.

En el transcurso de las jornadas se resolvió formar un comité argentino de centros de investigación e información para la vivienda, que funcionará en forma provisoria hasta tanto se apruebe el estatuto, y que tiene

como objetivo fundamental contribuir, mediante el aporte de la investigación científica y técnica, a solucionar los problemas habitacionales. Este comité funcionará, hasta diciembre de 1973, en el Instituto de Arquitectura y Urbanismo de la Facultad de Arquitectura y Urbanismo de la Universidad de Mendoza.

Participaron en la reunión especialistas de los diversos sectores afectados al problema de la producción de viviendas: empresarios, institutos de investigación y capacitación, gobierno y usuarios.

ARTEFACTOS PARA EL HOGAR

La firma Geson continúa introduciendo en el país dos artefactos mecánicos destinados a incrementar la comodidad de las amas de casa: una aspiradora central y una batidora de mesada.

La aspiradora consta de una unidad motospirante, que puede ser ubicada en sótanos, cuartos de útiles u otra dependencia donde no interfiera en la circulación, y una extensa manguera, que se conecta en las bocas ubicadas en las distintas habitaciones.

Con este artefacto se mantiene alejada la fuente del ruido y se evita el arrastre de la máquina de uno a otro ambiente.

La batidora de mesada tiene el mecanismo empotrado a nivel del mueble y queda únicamente a la vista una placa de acero inoxidable con la llave de accionamiento y la boca en donde se calza el accesorio elegido (rallador, granizador, afilador, etcétera).



Vista del mecanismo empotrado de la batidora de mesada.

EXPOSICION DE MAQUINAS HERRAMIENTA

Entre el 5 y el 20 de mayo de este año se realizará la V Exposición de Máquinas Herramienta, Herramientas y Afines de Industria Argentina, en la que participarán más de doscientos expositores.

La muestra superará los 15.000 metros cuadrados cubiertos y en ella se exhibirán casi un millar de máquinas y unos dos millones de herramientas y accesorios.

Un factor de importancia en la realización de este evento es la posibilidad de mostrar, a visitantes llegados de todo el mundo, el potencial de la industria argentina en la producción de máquinas y de herramientas, lo que, sumado al precio internacional de los productos argentinos, persigue el objetivo de incrementar las exportaciones.

Han sido invitados a concurrir unos dos mil empresarios del exterior y unos mil quinientos de la Argentina, vinculados con la actividad de las maquinarias y de las herramientas.

La exposición se efectuará en el predio ferial de la Sociedad Rural Argentina, en Palermo.

RENOVACION DE AUTORIDADES

Luego de las elecciones realizadas en la Sociedad de Arquitectos de Mar del Plata, la comisión directiva de esta entidad quedó integrada por los arquitectos: Carlos O. Mariani, como presidente; María Luz del Canto, como secretaria; Jorge L. Volpe, como pro-secretario; Rodolfo Sorrentino, como tesorero, y Juan C. Mantero, Julio La Rosa Pedernera, Docs A. Mattalia María Cristina Villar, Sara Julia Concaro y José L. López Rivas, como vocales.

DISTINCION A UN ARQUITECTO BRITANICO

Sir Leslie Martin, arquitecto británico quien se retiró a fines de 1972 de su cargo como titular de la cátedra de arquitectura en la Universidad de Cambridge, fue distinguido con la Real Medalla de Oro de Arquitectura. Esta distinción, conferida de acuerdo con la recomendación del Consejo del Real Instituto Británico de Arquitectos, le será entregada el 12 de junio de este año.

Con esta recompensa se premia la sobresaliente contribución de este profesional a la arquitectura, el planeamiento, la investigación arquitectónica y la enseñanza.

La Real Medalla de Oro fue instituida en 1848 por la Reina Victoria y es entregada anualmente, por la Soberana, a algún distinguido arquitecto o grupo de arquitectos, en mérito a sus trabajos, o a alguna persona o grupo de personas con cuyo trabajo se haya promovido, directa o indirectamente, el avance de la arquitectura.

NUEVA PLANTA INDUSTRIAL

Fue inaugurada la nueva planta industrial de la firma Lix Klett S.A.I.C., construida en la localidad de Ciudadela, provincia de Buenos Aires.

En el establecimiento, dotado de modernas instalaciones, será fabricada la línea completa de productos Carrier, para el acondicionamiento de aire.

EDIFICIOS PUBLICOS Y VIVIENDAS EN MAR DEL PLATA

Los arquitectos Miguel Angel Lama, Oscar Francisco Soler, María Rosa Traficante, Heriberto Cummins, Edgardo Massera y Guillermo Pastore obtuvieron el primer premio en el concurso nacional de anteproyectos para diseñar los edificios del Banco Hipotecario Nacional, sucursal Mar del Plata y de la Dirección General Impositiva, Delegación Mar del Plata, y un grupo de viviendas.

Participaron en la elaboración del proyecto ganador el arquitecto Adolfo Chamorro, como asesor en aislamiento, y Lucía Gattari, Roberto Gribnicow, Eduardo Vivian, Graciela Simens, Patricia Soricetti, Alberto Seulevitz y la arquitecta Silvia Rubens.

Correspondió el segundo premio al trabajo presentado por los arquitectos Ricardo Caminatti, Roberto Cerutti, Eduardo Dues, Susana Fasciolo, Carlos Gaizna, Miguel Guisasaola, Juan Carlos Lamos y Miguel Martínez y por el ingeniero civil Agustín Reboredo.

El tercer premio fue otorgado a los arquitectos Francisco Luis Crespo, Carlos Alberto Lebrero y Julio F. Miranda. Colaboraron, como asesores, en estructuras, el ingeniero Enrique Casola de Alba, y en instalaciones termomecánicas, el ingeniero Eduardo Liptak. Participaron en la realización del anteproyecto, Raúl Aguirre, Carlos López y Bragaria, María S. Cáceres Moniá, Liliana Palata, Cayetano Profeta, Mónica Bonifas, Daniel Lampa Fernández, Graciela Quinteros, Antonia Peireira Iraola y Axel Martín.

Con mención fue distinguido el trabajo presentado por los arquitectos Luis Terán Etcheopar, León J. B. de Soldati, Luis María Orbalz, Juan A. Galleffi y Alberto R. Moglia, con quienes colaboraron, como proyectista asociado, Horacio NN, Angillella, como asesor en estructuras, los ingenieros Fernández Long y Reggini, en perspectivas, Mónica Carré, y Mario Lionetti, Julieta Mosto, Sonia Gutiérrez Núñez, Gustavo Fernández Koller, Néstor Varela y Laura Arsenon.

Otra mención correspondió a los arquitectos Jorge O. Mosca, Rolando Schero y Carlos A. Viarengli. Participaron el ingeniero Jaime Lande y Asociados, como asesores en estructuras; el ingeniero Germán Griebenberg, como asesor en climatización; el licenciado Nicolás Weisz Wassing, en organización bancaria, y colaboraron Jorge Hampton, Marco Pasinato, Ana María Buitrago, Elskeen Daels, Alberto Falajá, Pedro Foldes, Claudio Debenedetti, Zoilo Gombinsky, Julio Hernández, Juan José Boffi y Cookie Brown.

También con mención fue destacado el anteproyecto presentado por los arquitectos Fernando Artalón Bernardo Bichoff, María Teresa Egozcue y Guillermo Vidal. Colaboraron Edgardo Minond, Marta García Barrio, Edith Huscher, Adriana

Korin, Carlos Marchetto, Adrián y Mariano Manikis y Marta Mikulan.

Formaron el jurado los arquitectos Beatriz Da Rin de Passano, Héctor Taboada y Rodolfo Morello; Remo Félix Bertozzi, como gerente de la sucursal Mar del Plata del Banco Hipotecario Nacional y el arquitecto Carlos Mariani, como presidente de la Sociedad de Arquitectos de Mar del Plata. Asesoró el concurso el arquitecto Federico H. Lerena. Se presentaron en total treinta y nueve anteproyectos.

LA TORRE DE PISA

El Ministerio de Obras Públicas de Italia ha organizado un concurso internacional para eleccionar proyectos para consolidar la torre inclinada de Pisa.

Los concursantes deberán decidir sobre la naturaleza de los

medios a utilizar pero teniendo en cuenta que la torre deberá conservar su actual aspecto estético. La estructura deberá ser respetada dentro de los límites posibles y no deberá variar su actual inclinación, cuidando de no perjudicar los restantes edificios de la Plaza de los Milagros. Asimismo, deberán ser eliminadas las estructuras de salvaguarda empleadas de modo que no queden huellas de los trabajos realizados.

El Estado italiano asignó a los trabajos la suma de 3.000 millones de liras y, si bien la comisión evaluará los proyectos de acuerdo con su valor técnico, el profesional participante deberá indicar la suma total que la planificación y ejecución requieran.

Los interesados en ampliar esta información deben dirigirse al Ente Provinciale per il Turismo, Lungarno Mediceo 57, Pisa.



La química de los polímeros
lo hizo posible...

IMPERMEABILIZACION DEFINITIVA PARA SUS TECHOS!

EN ARGENTINA SE LLAMA

SISTEMA

FANAROOF®

Con los "impenetrables" NEOPRENE o HYPALON

Una combinación de materiales que se unen homogéneamente y aseguran a los techados una verdadera impermeabilización permanente.

FANAROOF® se aplica sobre: Hormigón Armado
Chapas de Hierro
Fibrocemento
Baldosas, etc.

Por ello, es indicado para toda clase de techos, desde la VIVIENDA FAMILIAR hasta la extensa CONSTRUCCION INDUSTRIAL, como así también para impermeabilizar muros verticales.

NUESTRO DEPARTAMENTO TECNICO ESTA A SUS ORDENES! CONSULTENOS

FANAROOF® Es un producto de

**Fana
Química**
S.A.I.C.F.I.

AV. LA PLATA 2351 - CAPITAL - TEL.: 933 - 4433 / 4275 / 4316

MUSEO TECNICO DEL CEMENTO

El equipo integrado por los arquitectos Sara Gramática, Juan Guerrero, Jorge Marini, Rolando Nnicolossi, José G. Pisani, Antonio Rampulla y Eduardo Urtubey, y por los ingenieros civiles Juan Pisani y José Raed, se adjudicó el primer premio en el concurso nacional de anteproyectos para diseñar el Museo Técnico del Cemento, en la ciudad de Olavarría. Colaboraron en el trabajo Jorge A. Jeneares y el arquitecto Pedro Anglada.

El segundo premio fue otorgado a los arquitectos Angélica Bielus, Jorge Goldemberg, Olga Wainstein Krasuk, Miguel Lama, Oscar Soler y María Traficante, con quienes colaboraron los arquitectos Néstor Giménez, Roberto Pineda, Francisco Ravera y Nora Blum y Arturo Gilly, A. Salaver, Eduardo Losada y Norberto Beirak.

Los arquitectos Roberto Soullón, Eduardo Bustillo, Eduardo

Arona y Ricardo Pichiello merecieron el tercer premio. Participaron en la realización del proyecto el ingeniero civil Carlos A. Dodds, Mónica Adamoli, María del Carmen Bourbón, Cristina Bozzi y Carlos A. Castano.

El cuarto premio correspondió a los arquitectos Horacio Bañero, Alberto Casares Ocampo, Carmen Córdova y Ernesto Katzenstein, con quienes colaboraron los arquitectos Roberto Alvarez, Adriana Peralco y Jorge Roel.

Se otorgaron asimismo dos menciones honoríficas; una a los arquitectos Francisco Crespo, Carlos Lebrero y Julio Miranda, con quienes colaboraron Liliana Palaia, Silvia Nogués, Antonia Pereyra Iraola, Graciela Quinteros, Silvia Sieburger, Raúl Aguirre, Csand Bodnár, Carlos Erzetic, Daniel Lampa Fernández, Carlos López y Pragaña, Axel Martini y Cayetano Profeta, y la otra, a los arquitectos Jorge Moscato, Marco Pasinato, Rolando Schern, Carlos Viarengi y Jorge Hampton,

con quienes colaboraron, como asesor estructura, el ingeniero Juan C. Fink y Ana Buitrago, Patricia Ayala, Alberto Farji, Pedro Foides, Claudio Debenedetti y Zoilo Gombinsky.

El jurado estuvo integrado por los arquitectos Carlos Ceberio y María A. de Lovacchia, por el ente promotor; Fernando Aftalión, por la Sociedad Central de Arquitectos; Eduardo Sacriste, por la Federación Argentina de Sociedades de Arquitectos y Juan O. Molinos, por los participantes.

oooooooooooooooooooooooooooo

DISEÑO DE ARTICULOS DE CERAMICA

Hasta el 20 de julio de este año estará abierta la inscripción para participar en el concurso internacional de diseño de artículos realizados en cerámica, organizado por el Japan Pottery Design Center y la Japan Industrial Design Promotion Organization.

El certamen está dividido en cuatro temas: a) vajilla, artículos para mesa y cocina; b) objetos de adorno y decoración, tales como figuras, recipientes, juguetes, artefactos de iluminación y artículos para jardín; c) revestimientos para pisos y paredes y d) otros artículos para uso doméstico. Los trabajos deberán ser presentados hasta el 24 de agosto y su tamaño no excederá de 728 por 1039 mm.

El jurado estará integrado por nueve diseñadores japoneses y extranjeros, quienes emitirán su fallo en octubre próximo.

El primer premio a sido dotado con 1.500 dólares; los dos segundos, con 1.750 cada uno; los dos 3ros, con 1.000 c/u.; y los tres 4tos, con 350 u\$s.

Los interesados pueden obtener mayor información en el Japan Pottery Design Center, N° 32 Nunoko-cho, Higashi-ku, Nagoya, Japan.

oooooooooooooooooooooooooooo

CONCURSO NACIONAL DE DISEÑO INDUSTRIAL

El 15 de junio será dado a conocer el fallo del jurado que deberá dictaminar sobre los trabajos presentados en el Concurso Nacional de Diseño Industrial CIDI 73, categoría Productos.

El certamen, en el que participaron empresas productoras de todo el país y diseñadores, con expresa autorización de las empresas productoras, estuvo dividido en dos secciones, una, correspondiente a diseño argentino y la otra, a diseño extranjero.

Cada una de esas secciones estuvo a su vez, divididas en las siguientes categorías: a) industria, ciencia y técnica; máquinas, instrumentos y herramientas; b) hogar y oficina; máquinas, aparatos y artefactos; c) hogar y oficina; servicio de mesa y cocina; accesorios; d) experimento; juguetes, material para deportes, caza y camping; e) textiles; para tapicería y decoración; f) transportes; vehículos de transporte aéreo, marítimo y terrestre; g) muebles; y h) vestimenta de trabajo; uniformes, calzados, etc.

Para conocer un edificio, váyase a los caños.

Porque la calidad y seguridad de un edificio tiene mucho que ver con la cañería de agua. Y con usted. Si es HIDRO-BRONZ, quédese tranquilo: los caños sobrevivirán al edificio. HIDRO-BRONZ es caño de cobre aleado para agua fría y caliente. De conexión a enchufe. Fácil de instalar. El preferido de los profesionales responsables por su perfección y economía final. Véalos en las buenas casas de sanitarios.

HB HIDRO-BRONZ®
el caño.

Los caños y accesorios
HIDRO-BRONZ se
identifican por el sello HB
y son fabricados por
DECKER S.A.



DISEÑO MULTICOLOR

PLANCHAS - CORTES A MEDIDA - COLOCACIONES - BARRAS - TUBOS - CUPULAS - MOLDEOS - BANDEJAS - ARTEFACTOS PARA ILUMINACION - LETRAS - LETREROS - ARQUITECTURA PUBLICITARIA - INSTALACIONES DE NEGOCIOS - DECORACIONES - PLANCHAS - CORTES A MEDIDA - COLOCACIONES - BARRAS - TUBOS - CUPULAS - MOLDEOS - BANDEJAS - ARTEFACTOS PARA ILUMINACION - LETRAS - LETREROS

Aderlea

ACRILICOS

Virrey Cavallos 1385 Tel. 23-5607 - 26-6524

phonex sa

**cielorrasos
frentes
parasoles**

PHONEX S.A.C.I.F.I.A.
belgrano 265
30-0923/33-2181-4798

phonex sa

- en
- calidad y economía
- control de especificaciones
- servicio de post-venta
- diversidad de modelos
- planes de venta



es cada día "más Rottari"



La industria líder en carpintería metálica **NORMALIZADA**

Fábrica y Ventas:
Virrey Loreto 2632 - Muro F.C.G.B. - Tel. 762-0219/0210/0947

REJILLA DE VENTILACION

TEPSA



- REGULABLE**
Controlable de acuerdo a exigencias del Código Municipal para la Ventilación
- SOLIDA**
Fabricada en material galvanizado de alta resistencia
- FUNCIONAL**
Provee con flujo y control de aire lo permite lavar, limpiar el interior y exterior la rejilla que sea necesario toda las rejillas son terminadas del todo
- DECORATIVA**
Bueno diseño y perfecta terminación

Tipos de material galvanizado, Pinta aluminio, etc. de 10x10 cm.

DISTRIBUIDOR: **MAPAC** VERBAL 4752 TEL. 40-3417 CAPITAL

El problema techo ya está resuelto con Cabriadas Gang Nail

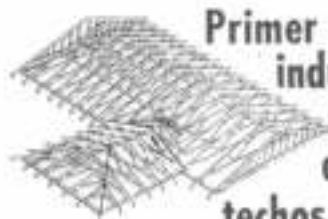

Primer sistema
industrial
de estructuras
de madera, para
techos de viviendas.

Están fabricadas bajo licencia mundial y su sistema constructivo está aprobado por la Secretaría de Vivienda de la Nación, Exp. 7960/71 y la Municipalidad de la Ciudad de Buenos Aires, decreto 6750/71.

Permiten un apreciable ahorro de madera: hacen más económica al techado y el proyecto global.

Las cabriadas llegan a la obra terminadas, para su montaje inmediato: están listas antes que las paredes.

Velocidad de producción: nuestra planta puede entregar una cabriada por minuto. Velocidad de montaje: en 2 horas, 2 hombres pueden montar la estructura de un techo.

Permiten cualquier forma o modelo de techo.

Admiten cualquier tipo de cubierta y su cordón inferior puede sostener todo tipo de cielorraso.

Las cabriadas Gang Nail, están a su disposición en:

Aserradero
Malamud

Chacabuco 170 Tel. 33 8334 Bs. Aires

Primer concesionario autorizado de Gang Nail Sudamericana.

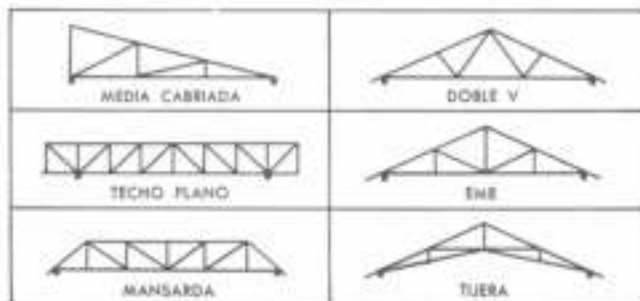

Conductores "ECA": energía "sellada" para la industria de la construcción

Levante edificios y viviendas con la máxima seguridad y óptimo rendimiento de las instalaciones eléctricas: coloque conductores "ECA" aprobados con el sello de conformidad IRAM.

- Alambres y cables para instalaciones fijas interiores de edificios.

- Cordón flexible para campanillas, teléfonos, conexiones de arifactos, radios, etc.

- Cables para ascensores.

- Cables de bajada de antena de TV, especiales para intemperie y para embutir en cañerías.

Conductores Eléctricos "ECA"



Dirección General
de Fabricaciones Militares
FMVCE E-C-A

Carlos Fiorito 950 -

Avellaneda

Pcia. de Buenos Aires

T.E. 208-1231/3

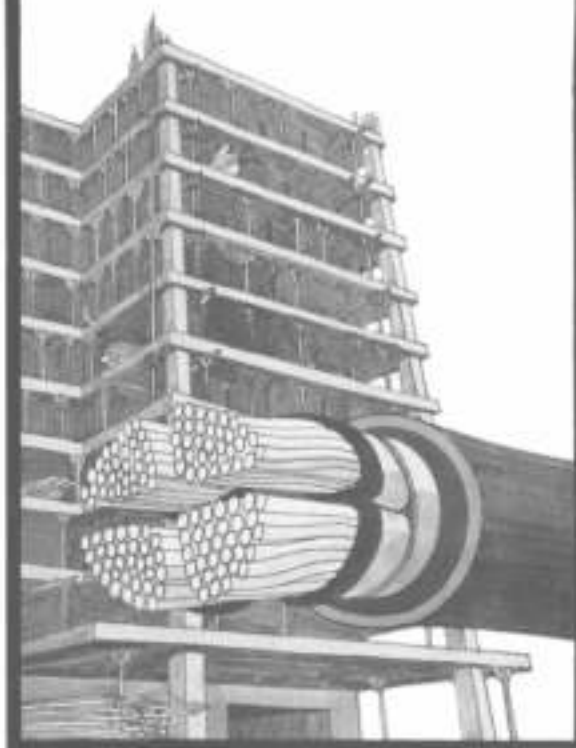

Planta A

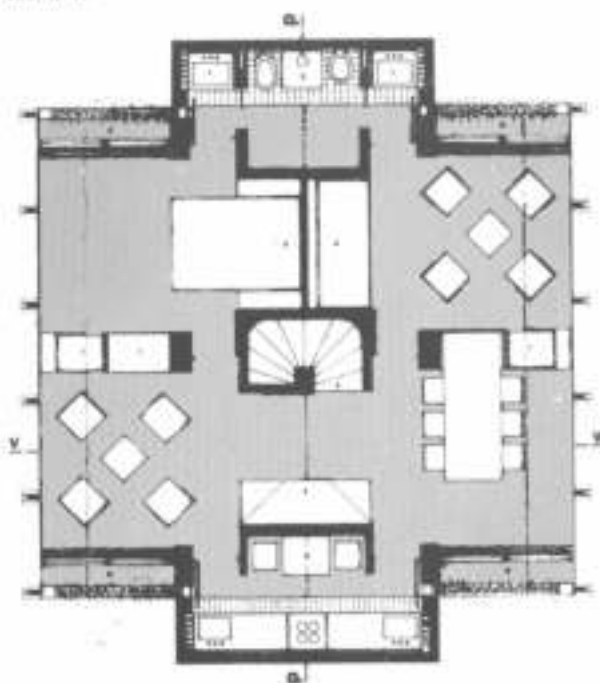

Planta B

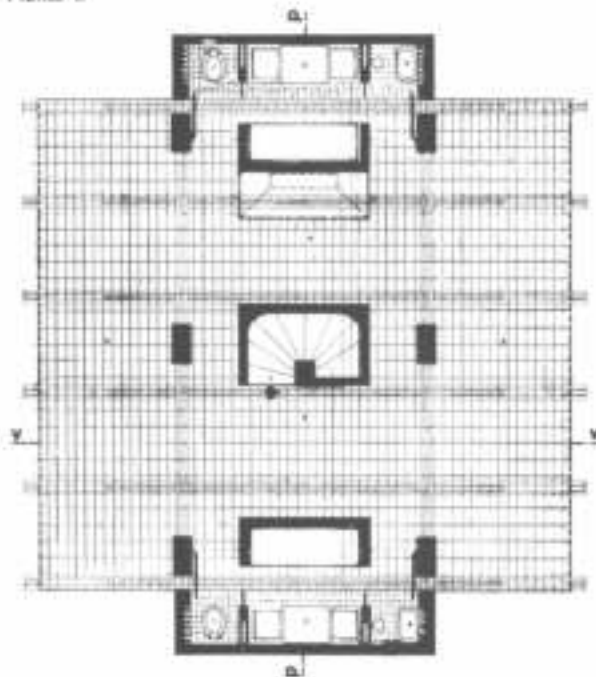

Maqueta del prototipo de dos plantas

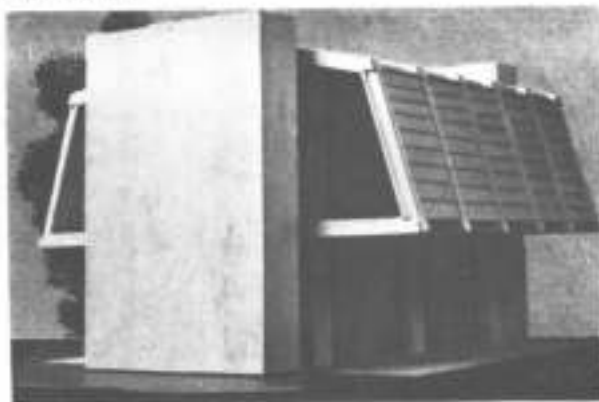

LA MADERA COMO ELEMENTO BASICO EN LA CONSTRUCCION DE VIVIENDAS

Sistema: Tikal

Proyecto: Arq. Luis A. Grassi

Empresa constructora: Equipark

Teniendo como elemento básico la madera, estas viviendas propuestas por una empresa argentina atienden a solucionar, como informan sus responsables, dos problemas crónicos de la industria nacional de la construcción: el alto costo de los sistemas convencionales y los plazos prolongados de entrega.

Para ello, sus responsables comenzaron a experimentar con la madera en la construcción de viviendas en nuestro medio ya que, según anuncian, es el material ideal para aportar soluciones pues permite la construcción de edificios con sistemas de montaje "en seco"; evita los rígidos sistemas de moldeo que requieren costosas inversiones; asegura la rápida ejecución de los trabajos e introduce en la vivienda un material de calidad técnica superior (seco, aislante termo-acústico e hidrófugo) y de aspecto superficial inmejorable que hace innecesarias las terminaciones.

Anotan también entre las ventajas de este material que, como resultado de la actual tecnología, se logran piezas estables, resistentes a la intemperie, inmunes a los insectos, livianas y de buen aspecto, resistentes al fuego y aislantes.

En la Argentina, los bosques naturales y artificiales contienen maderas útiles ideales para este uso, en variedad y cantidad suficientes como para permitir el desarrollo de este sector de la industria nacional.

Detalles constructivos

La solución propuesta, dentro de su versatilidad, está primer-

Desde arriba hacia abajo:

Modelo 3,

Modelo 3A,

Modelo 3B,

Maqueta del modelo 3

dialmente destinada a la vivienda unifamiliar.

El diseño, desprovisto de "estilos", juega con volúmenes claros y contrastados, procurando una base neutra y tipificada para desarrollar soluciones individuales y personalizadas dentro de una sistematización racional y no rígida.

La planta es flexible por estar libre de puntos fijos, ya que se eliminaron los apoyos estructurales al exterior. La modulación de la estructura facilita la construcción de etapas a continuación de las iniciales.

La unificación espacial se logra con tabiques y muebles divisorios removibles y parcialmente transparentes, que permiten en un momento dado, obtener un solo salón unificado.

La vivienda propiamente dicha está construida con piezas de madera semi-dura, nacional, montadas "en seco", en tanto que los locales sanitarios son hechos con ladrillos comunes, a la vista o revocados.

La cimentación es antisísmica, por planta de fundación asentada sobre el terreno natural en condiciones óptimas de seguridad (terrenos firmes o aluvionales, arena, lodó, tróncos, etcétera) y da apoyo a los muros y a las costillas de madera aporticadas.

Los interiores han sido resueltos con un establonado de madera maciza machihembrada al tope de la superficie de piso, techo y paredes.

Para los exteriores se emplean materiales convencionales, tales como tejas, pizarras o cerámicos, o no tradicionales como aluminio, madera, placas, etcétera.

La aislación térmica, en principio asegurada por el uso de la madera, se ve reforzada por la aplicación, sobre las costillas de madera, de placas de poliestireno expandido y de láminas de hormigón alveolar, procurando un colchón de aire en circulación.

En climas fríos el espacio destinado a aire en circulación se rellena con materiales granulares aislantes.

El plazo previsto de entrega es de 90 días promedio en cualquier punto del país.

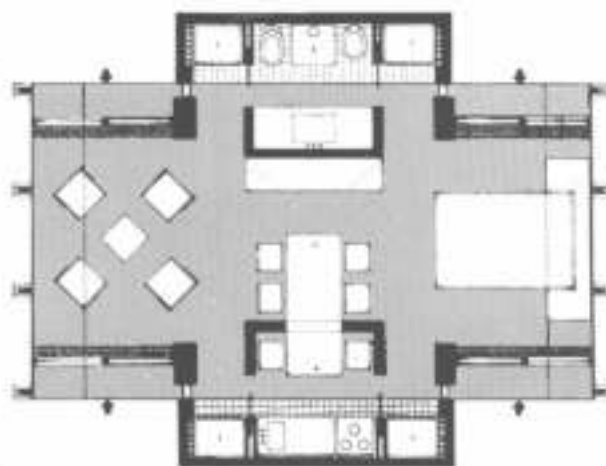
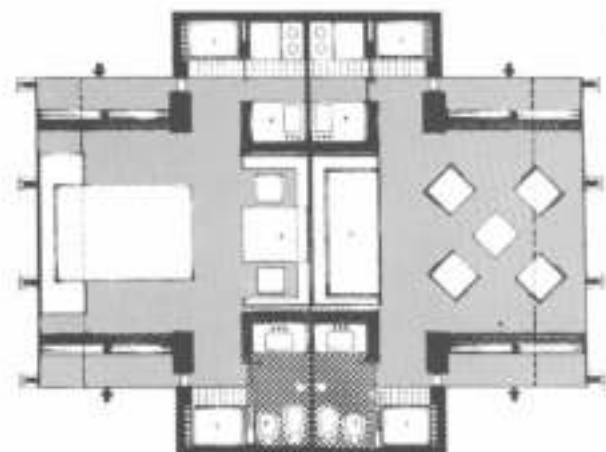
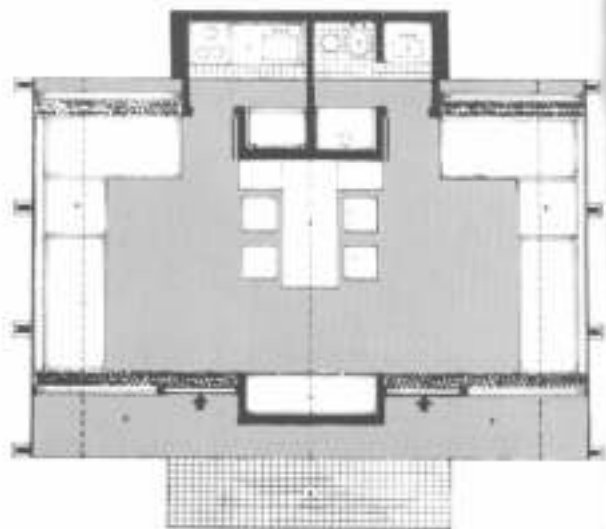

CONSTRUCCIONES CON PLACAS DE HORMIGON

Sistemas: Casalac - Frilac
Proyecto: Eduardo C. Lacabanne
Empresa constructora: Casalac

Uno de los sistemas de prefabricación de viviendas que tienen como material de base el hormigón armado es éste, que se distingue por la modularidad de sus elementos constructivos —placas— los que, unidos solidariamente entre sí, constituyen muros autoportantes. Las placas se presentan en dos tamaños: 75 por 64 por 30 cm. (las del sistema Casalac) y 75 por 32 por 7 cm. (las del sistema Frilac), y pueden ser nervuradas, para paredes exteriores, o lisas, para tabiques. Los restantes elementos constructivos son: viguetas y esquineros, para paredes exteriores, y zócalos y esquineros, para tabiques.

Los elementos premoldeados son realizados en hormigón de arcillas expandidas y alveolar, lo que, según se informó, confiere al muro características aislantes. Si a ello se agrega la cámara de aire formada por las placas, se logra aislamiento acústico y térmico. Los mismos elementos utilizados en la construcción de paredes exteriores sirven, con un borde cortado, para la losa del techo o del piso.

El elemento más grande —la placa Casalac de pared exterior— pesa unos 28 kg. y puede ser levantada y colocada por

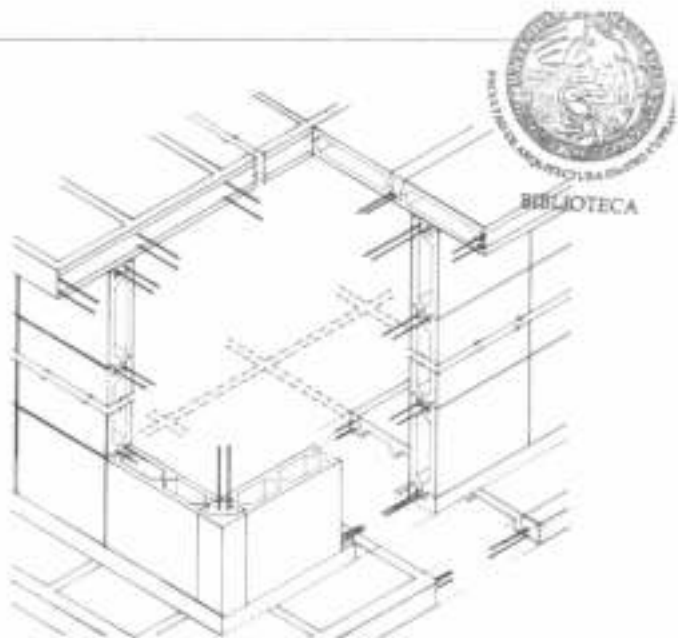

Arriba: utilización de las placas-tipo en paredes exteriores, piso y techo. Puede notarse las cámaras de aire y los arriostros horizontales y verticales constituidos en el interior de las paredes por armaduras alojadas en las cavidades que luego se llenan de hormigón.

Centro: un ejemplo de la aplicación de las placas Frilac en la construcción de una escuela, ubicada en la localidad bonaerense de Quilmes.

Perspectiva que permite apreciar la distribución y vinculación de los distintos elementos. El módulo de las placas tiene en cuenta las medidas de las aberturas, por lo que no es necesario recortar ninguna placa en obra: 1, viguetas del contrapiso; 2, contrapiso armado o platea; 3, vereda; 4, zócalo y encadenado; 5, viga cada 84 cm.; 6, junta biselada; 7, techo doble con vigas embutidas; 8, viga de hormigón techo; 9, cámaras de aire; 10, alero en voladizo.

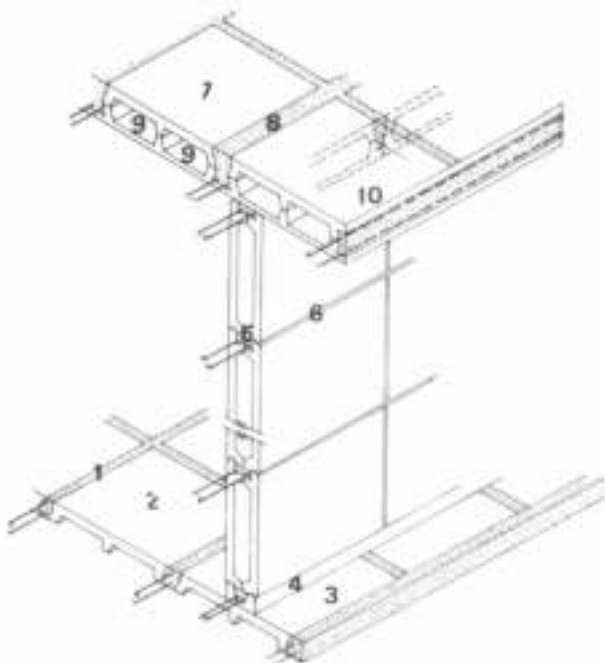

un solo hombre, sin pluma o guloche alguno, trabajando sólo con un andamio de caballetes. Las placas llevan una hendidura en la parte inferior y una prolongación en la superior, lo que se repite en ambos costados, a los efectos de guiar el montaje. Tienen cantos biselados y se fabrican —en sus dos tamaños— lisas, rugosas o texturadas, impermeabilizadas y en colores a elección. Asimismo, admiten cualquier terminación como ser revoque, yeso o pintura vinílica.

El costo por metro cuadrado cubierto, que incluye contrapiso, zócalos, esquineros, muros, tabiques y techo, es de 180 pesos.

La rigidez y resistencia del edificio terminado se obtienen mediante arriostramientos horizontales y verticales, constituidos por armaduras de hierro alojadas en cavidades en el interior de las paredes, cavidades que luego son rellenas con hormigón.

Esta condición —según se detalla— confiere a las viviendas aptitudes antisísmicas y permite construir hasta diez pisos sin estructuras independientes.

Las características del sistema lo hacen apto tanto para la construcción de viviendas cuanto para la de edificios industriales, escuelas, u otros.

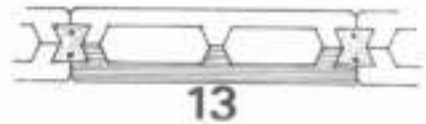

13. Corte horizontal de un muro. Las placas se entregan con los cantos biselados y terminados con superficies rugosas, lisas o texturadas, impermeabilizadas y de colores inalterables a elección.

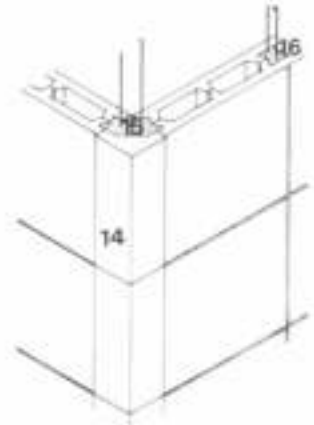

Arriba: detalle columna esquinera; 14, esquinera; 15, columna esquinera; 16, columna de 10 x 10 cm. cada 75 cm.

Detalle de los arriostramientos horizontales y verticales, que se constituyen por cavidades en los bordes de las placas que alojan las armaduras y se llenan con hormigón; 11, corte horizontal; 12, corte vertical.

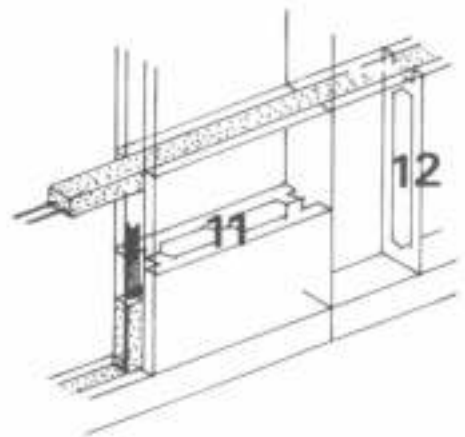

Abajo, izquierda: la foto muestra el detalle del ensamblado de tabiques en una esquina. La foto a la derecha presenta una casa para fin de semana construida con paneles de hormigón.



ENCOFRADO MODULAR PARA COLAR "IN SITU" PAREDES Y LOSAS

Sistema: Vindar
 Proyecto: Arg. Daniel Nizzo
 Empresa: Vindar S.R.L.

Este sistema constructivo tiene por objeto reemplazar las estructuras de hormigón armado y la mampostería de cerramiento de un edificio de tipo tradicional, por un sistema de paredes y losas de hormigón armado, colado "in situ" dentro de un encofrado modular en el cual previamente se ha colocado la armadura necesaria, la carpintería correspondiente y todas las instalaciones complementarias que se requieran. El

tipo de hormigón a emplear en cada caso variará de acuerdo con la necesidades de cada obra.

El encofrado modular consiste en una estructura metálica especial destinada a soportar y rigidizar paneles, ya sean de madera laminada o aglomerada en resinas fenólicas, aptos para moldear hormigón. Según informan los proyectistas, el encofrado es flexible, con capacidad para adaptarse a cualquier tipo de proyecto de viviendas u otros edificios, como ser escuelas, comercios, oficinas, etcétera, de planta baja solamente o de plantas baja y altas.

Los tabiques divisorios interiores de un edificio de tipo tradicional son reemplazados por placas de hormigón liviano, premoldeadas en el obrador.

Los revoques pueden eliminarse totalmente cuando se emplean hormigones densos; en el caso de hormigones livianos, se

aplica simplemente una capa de enlucido.

Entre las ventajas enumeradas por los proyectistas figuran la reducida inversión inicial, por lo que el sistema es aplicable a pequeñas, medianas y grandes obras; la simplicidad del montaje, dado que se emplean elementos modulares livianos a escala de uno o dos hombres, eliminándose todo uso de equipo mecánico pesado; la reducción del tiempo de ejecución, lo que representa una gran economía de mano de obra; la flexibilidad de diseño; la eliminación de costosas plantas industriales de prefabricación; la facilidad de transporte de los moldes a cualquier punto del país, posibilitando la utilización de los materiales de la zona y las condiciones favorables, dadas las características de la estructura, para absorber esfuerzos adicionales provenientes de movimientos sísmicos.

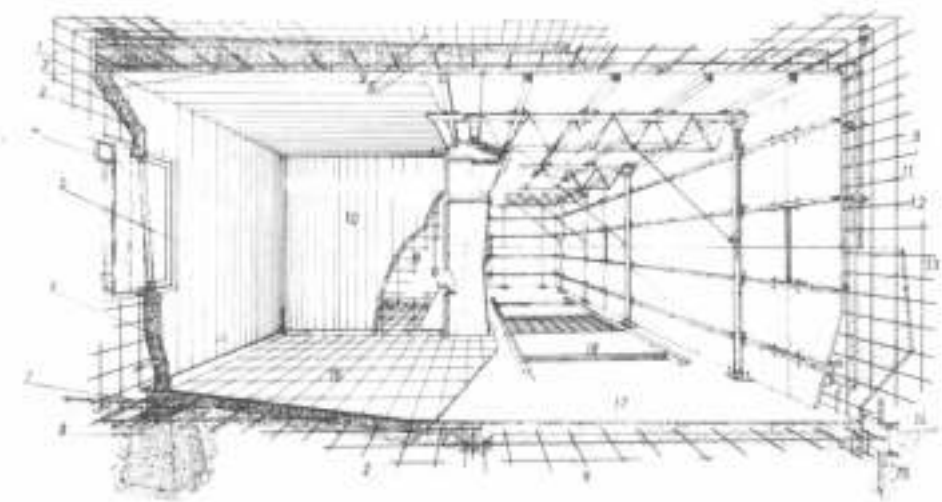

Perspectiva mostrando detalles de la aplicación del sistema Vindar, que tiene aprobación oficial para su aplicación: 1, placas de poliestireno expandido; 2, hormigón de arcilla expandida; 3, acero Rippenför GG Sino; 4, posiciones correderas; 5, carpintería metálica - hojas correderas; 6, fechador metálico; 7, viga de borde; 8, pileta de hormigón de cascotes; 9, malta símica; 10, perfiles 6 cm esp. de 10 a 150 cm; 11, safo electricidad; 12, separador; 13, placas medida laminada; 14, guías metálicas para placas; 15, velas fijación para metálica; 16, piso plástico u otros; 17, carpeta alisado cemento; 18, cartón asfáltico.

La secuencia de fotos muestra etapas del proceso constructivo (izquierda): armadura previa al colado de una losa para piso; izquierda (abajo): montaje de la armadura para una pared; (derecha, abajo) una vivienda terminada. El sistema ofrece amortización máxima de 50 años.





Plantas mostrando distintas posibilidades de agrupamiento y distribución de viviendas construidas con el sistema Vindar: arriba, vivienda de dos dormitorios; abajo, prototipo de vivienda con tres dormitorios.



MOLDE ARTICULADO PARA CUPULAS DE MAMPOSTERIA

Sistema: Espacial 70
 Diseñador: Orlando Pedrazzoli
 Empresa constructora:
 Néstor Agraiz Construcciones

Como enormes iglús de mampostería, las viviendas construidas mediante este sistema ofrecen características diferentes de las levantadas por métodos tradicionales.

El sistema es tecnológicamente simple, lo que permite acelerar el proceso constructivo. Una vivienda simple —una sola cúpula— es terminada en sesenta días, según los términos que estipula el contrato, pero en la realidad ese plazo puede acortarse a cuarenta y cinco días, si las condiciones del tiempo son favorables.

Características generales

Las cúpulas son semi-esferas de 6,30 metros de diámetro interior, que se construyen "en serie" mediante la utilización de un molde de hierro. Este molde, articulado en once gajos, hace las veces de encofrado

sobre el que se va apoyando la mampostería, distribuida en la forma habitual de una bóveda. Una vez cerrada la cúpula y fraguado el material, el molde es desarmado y recuperado, por partes, a través de una puerta.

La vivienda se apoya sobre un cimiento circular continuo pero, en suelos estables, —no socavables por el agua— puede fundarse directamente sobre el piso nivelado.

Fraguado el material, el molde La estructura es económica, según anuncian representantes de la empresa constructora, y elimina, prácticamente, los problemas de desagües y de aislaciones, al tiempo que no requiere coberturas especiales en el techo.

Las construcciones pueden ser ampliadas con el agregado de otras cúpulas.

Detalles constructivos

La cúpula se inicia con ladrillos comunes, de 0,30 metros, asentados en mezcla de cal, arena y cemento. Este espacio se prolonga hasta los 0,60 metros de altura interior y luego se continúa la bóveda con ladrillos de 0,15, hasta cerrarla.

La mampostería lleva una doble capa aisladora en la prime-

ra hilada, sobre el arco de hormigón a la altura del contrapiso. Esta mampostería lleva dos emcadenados a la altura de los dinteles y en el arco de cierre, así como también un refuerzo de hierro debajo de las ventanillas para evitar rajaduras.

Las aberturas son colocadas a plomo en el molde y tomadas por la mampostería.

En el polo de la cúpula se ubica un conducto de ventilación que, por estar localizado en el punto más alto de la misma y debido a la forma semi-esférica de la vivienda, evita la acumulación de gases, aire viciado y masas de aire caliente, y favorece una correcta aireación.

Interiormente, la cúpula es terminada con un revoco grueso tratado, sobre el que luego se aplica un salpicado con material de frente que la cubre sin solución de continuidad. En el exterior, luego de su impermeabilización con cemento, arena e hidrófugo, lleva un salpicado de material de frente en color blanco. El color es importante pues refleja el sol y asegura las condiciones térmicas de la vivienda.

El costo de una vivienda simple —una cúpula— oscila en los 35.000 pesos.

La foto de la izquierda, arriba, muestra el molde, visible a través de la abertura. A la derecha, una vivienda de dos cúpulas. Abajo: una vivienda simple, elegida como casa para fin de semana.



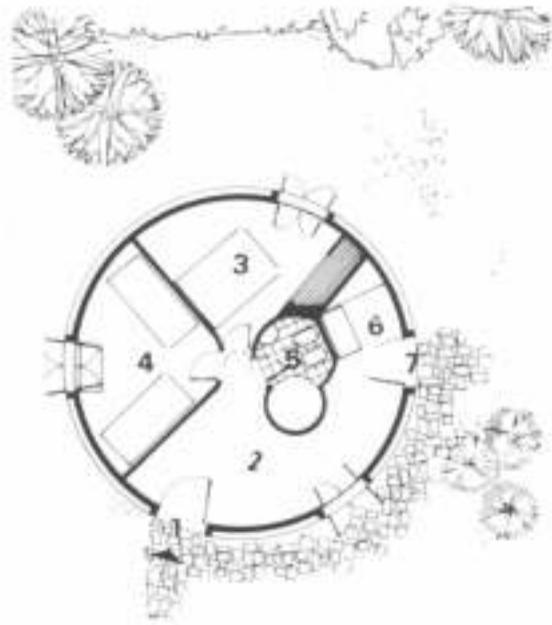

Planta del prototipo de una cúpula (arriba); 1, ingreso principal; 2, living-comedor; 3, dormitorio principal; 4, dormitorio; 5, baño; 6, cocina; 7, puerta opcional.

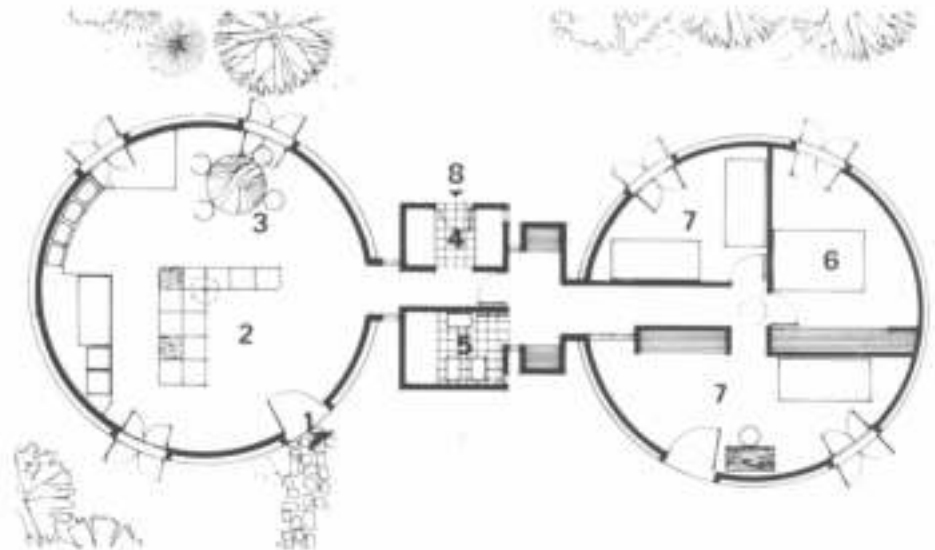

Planta del prototipo con dos cúpulas (abajo); 1, entrada principal; 2, living; 3, comedor; 4, cocina; 5, baño; 6, dormitorio principal; 7, dormitorios; 8, entrada de servicio. Escala 1:200.

LAMINAS COLGANTES DE HORMIGON



BIBLIOTECA

Planta: 1, portón de acceso; 2, estacionamiento; 3, estacionamiento de camiones; 4, portería y bicicletero; 5, administración y vestuarios; 6, depósito general; 7, garaje; 8, taller mecánico; 9, horno incinerador de residuos; 10, tinglado depósito combustibles; 11, camino de acceso a playa; 12, playa de postes; 13, tanque de agua.

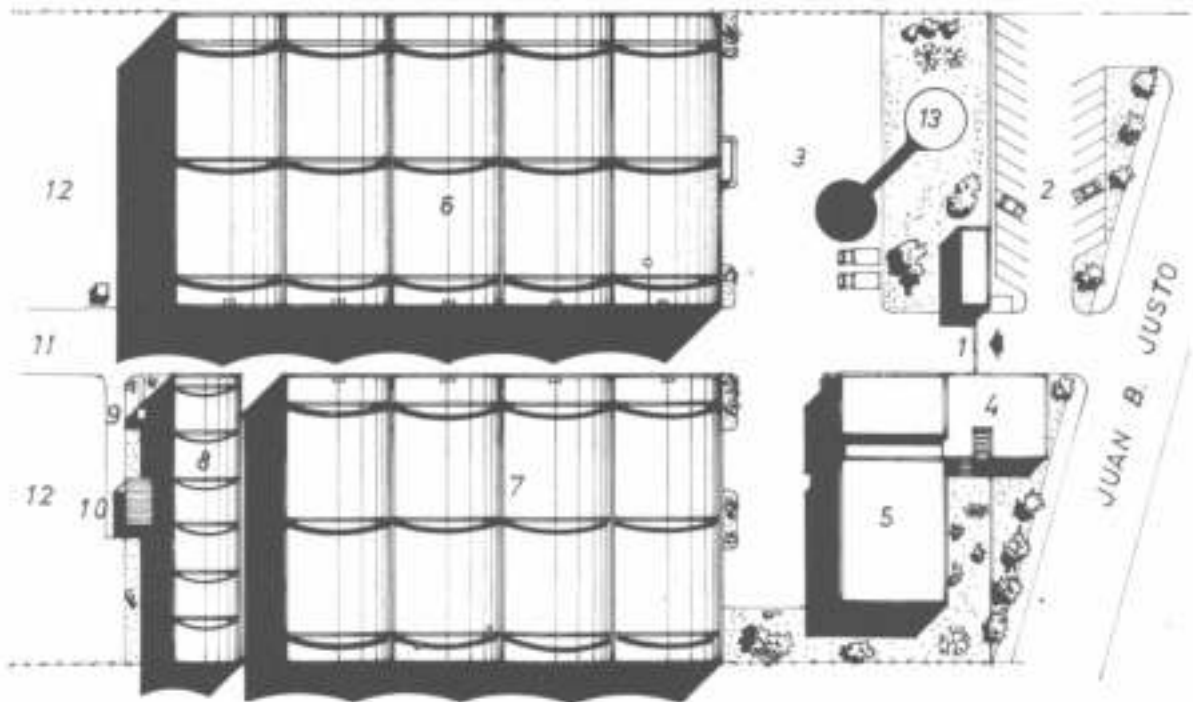

Ubicación: Av. Juan B. Justo 5500 - Mar del Plata.
 Comitente: Agua y Energía Eléctrica.
 Anteproyecto y dirección técnica: Empresa Consultora Kennedy y Donkin Argentina.
 Proyecto y cálculo estructural: Ingeniero civil Jorge W. Magaldi, Empresa contratista: Prodim S. A.

La regional Mar del Plata de Agua y Energía Eléctrica decidió centralizar sus equipos y materiales de operación en un depósito general que reuniera condiciones adecuadas.

Con este fin se proyectó un complejo formado por un depósito de 5000 metros cuadrados, para materiales pesados y livianos, con servicio de dos puentes-grúa de 25 metros de luz; un garaje de 4000 metros cuadrados, para cuarenta y cuatro equipos medianos y pesados, con circulaciones internas cubiertas, depósitos, pabellón y sanitarios; un taller mecánico completo, de 700 metros cuadrados, con herrería y carpintería; un edificio de 1500 metros cuadrados, para oficinas, vestuarios, sanitarios, comedor y cocina, y un local de guardia permanente para la atención de reclamos y pedidos, en un edificio independiente de 300 metros cuadrados.

Completan el conjunto 6500 metros cuadrados de calzadas

internas, playas de maniobras y estacionamientos; 3000 metros cuadrados de playa descubierta, para almacenamiento de postes de hormigón utilizados para líneas de alta y baja tensión y 3000 metros cuadrados de jardines que enmarcan la edificación.

La solución arquitectónica

El núcleo del conjunto está formado por los edificios de depósito, garaje y taller, y ha sido resuelto en tres amplias naves que cubren el total de 9700 metros cuadrados con solo siete columnas intermedias. Para ello se adoptó una cubierta laminar colgante, de 5 centímetros de espesor, de hormigón armado monolítico, realizada sin encofrados según la técnica habitual de la empresa contratista.

La cubierta incluye aislamiento térmico continuo de poliestireno expandido de 2 centímetros de espesor, colocado protegido entre la lámina de hormigón y el cielo raso salpicado de terminación interior. La forma de las láminas favorece el desagüe natural y la impermeabilización de la cubierta está dada por un techado continuo de Neopreno e Hypalon.

El tipo de cubierta colgante de hormigón fue adoptado teniendo en cuenta las grandes luces a cubrir, su costo reducido con respecto a otras cubier-

tas de calidad comparable y la necesidad de aplicar un material que brindara total seguridad contra la fuerte corrosión del clima marino al que estaba destinada.

Otras características de la cubierta elegida son la gran limpieza estructural interna que proporciona, las propiedades de reflexión total de la iluminación que accede por los ventanales perimetrales y las buenas condiciones acústicas dadas por las formas cóncavas hacia abajo. A través de su aplicación en distintas obras ha quedado probado que es un elemento de escaso mantenimiento y mínimos riesgos de incendio.

El edificio de oficinas, vestuarios y comedor y el de guardia, son de características convencionales y fueron ubicados al frente del predio, con acceso directo desde la calle y frente a playas de estacionamiento internas y externas donde se destaca el tanque de reserva de agua, de 25 metros de altura y 80.000 litros de capacidad.

La estructura resistente

Las láminas colgantes son livianas pero generan poderosos esfuerzos horizontales en sus bordes, que son tomados por marcos rígidos de hormigón armado que equilibran entre sí,

en el plano de la cubierta, todos estos esfuerzos simétricos.

Estos marcos-soporte tienen dimensiones de hasta 100 metros por 50, sin juntas ni cortes estructurales, debido al sistema de libre dilatación previsto en el proyecto.

Los marcos horizontales son soportados por esbeltos pórticos de 25 metros de luz entre apoyos, que además toman íntegramente el fuerte viento actuante sobre todo el edificio y los efectos de los dos puentes-grúa.

Los cerramientos laterales

Las paredes laterales de los edificios principales, de 8 y 10 metros de altura, son de ladrillo hueco de 0,15 metros de espesor total, con refuerzos de hormigón premoldado que llevan los efectos de viento a los pórticos situados cada 25 metros. Para acompañar los movimientos de la estructura de hormigón, el apoyo continuo de los paños de mampostería es articulado a nivel de la viga de fundación.

Amplios ventanales corridos rematan las paredes al llegar a las láminas colgantes. Se utilizan en ellos chapas de plástico reforzado sobre marcos de herrería fija, para ligar un conjunto económico y funcional.



Estructura resistente que soporta las láminas.



Las láminas de hormigón son prefabricadas en obra.



Las láminas montadas y antes de hormigonar.



Un aspecto del montaje de las láminas colgantes.



El techado, desde abajo, antes de hormigonar.



El techo del galpón una vez hormigonado.

Vista aérea de las láminas colgantes, ya terminadas.



UN JUEGO DE MOLDES PARA UN SISTEMA DE VIVIENDAS

Sistema: Juego de Moldes del Sistema de Viviendas UNNE - UNO.
 Desarrollo tecnológico del Juego de Moldes:
 Arq. Rubén P. Gómez.
 Dirección del proyecto:
 Arq. Víctor Saúl Pelli.
 Asistente en el desarrollo del Juego de Moldes:
 Antonio Zieba.

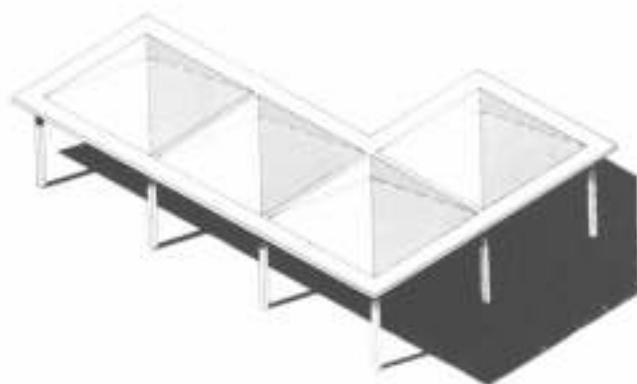

Perspectiva axonométrica mostrando una organización de cuatro unidades del módulo estructural.

El Departamento de Diseño Arquitectónico de la Facultad de Ingeniería, Vivienda y Planeamiento de la Universidad Nacional del Nordeste ha desarrollado una propuesta de diseño de viviendas para población de bajos recursos.

Este sistema plantea una serie de requerimientos —en cuanto a comportamiento, forma, dimensiones, modulación y adecuación de sus componentes a situaciones diversas—, que condicionan una solución estructural que a su vez deberá presentar también, características de sistema.

Sobre distintas hipótesis tecnológicas se desarrollaron variantes de sistema estructural, de acuerdo con los requerimientos mencionados.

La primera de esas variantes estructurales se desarrolla en hormigón armado moldeado in situ, en encofrados metálicos. Estos elementos constituyen el Juego de Moldes que, si bien ha sido desarrollado como parte de una sistema integral de vivienda, llega a constituir un sistema autónomo, con múltiples posibilidades de aplicación.

Características técnicas

El Juego de Moldes desarrolla un sistema que permite, a través de un código de armado, obtener un número determinado de combinaciones aplicables a las distintas posibilidades de organización del módulo estructural elegido y hace también que dicho sistema esté formado por un número mínimo de piezas distintas, compatible con un número máximo de combinaciones posibles.

Obtiene un mecanismo de acoplamiento entre piezas, cuya técnica y precisión posibilitan la intercambiabilidad de las mismas. Este factor es de suma importancia ya que el código de armado de las distintas combinaciones del juego determina solamente la ubicación de los elementos dentro del conjunto, pero no la posición relativa de los mismos individualmente.

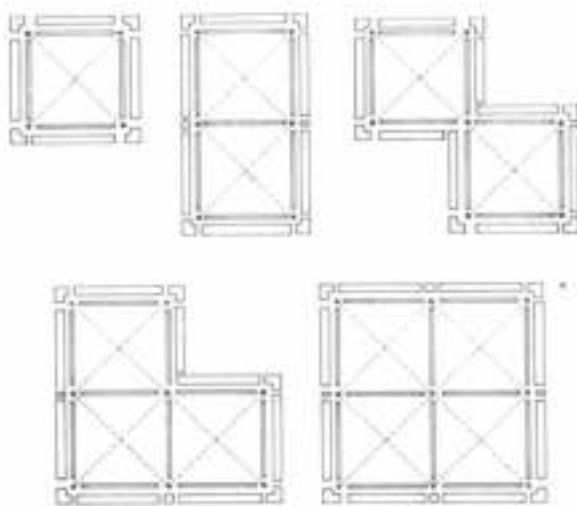

Un módulo básico y distintas posibilidades de combinación.

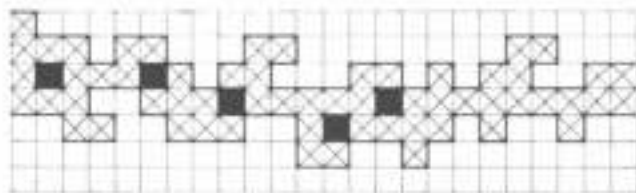
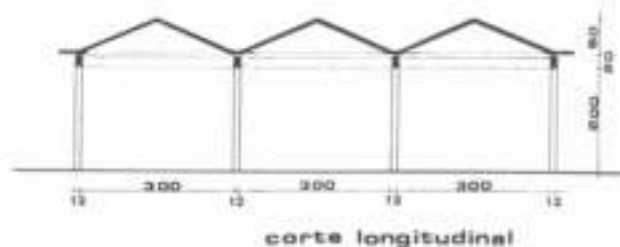

Las posibilidades de crecimiento son las básicas, las que pueden generar diversas formas según su requerimiento funcional, pudiendo haber combinaciones entre los distintos tipos.

Molde de columna: A, parte inferior; A', parte superior; a1, planchuela perforada; 2, manguito; a2, base; b, compuerta corrediza.

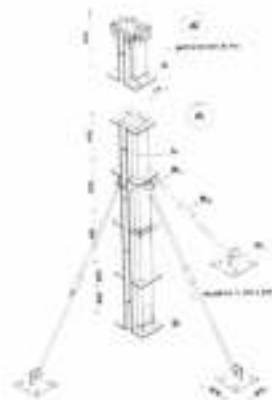

En el informe dado a conocer por los proyectistas del sistema se aclara que debió cumplirse con las siguientes premisas: lograr una adecuada hermeticidad en las juntas a efectos de eliminar toda posible pérdida de agua del hormigón; simplificar los mecanismos de acoplamiento y corregir una adecuada resistencia en las piezas y rigidez en el conjunto para evitar toda posible deformación que implique dificultades en el posterior desarmado de los moldes; integrar al Juego de Moldes todos los mecanismos complementarios propios de la técnica del hormigonado; y posibilidad de elegir los materiales (chapa, perfilera, remaches, bulones, etcétera), de calidades y secciones tales que garanticen un número de usos que implique una incidencia mínima en el costo total de la estructura.

El proyecto fue elaborado teniendo en cuenta los medios disponibles y las técnicas usuales en los talleres de Resistencia u otras ciudades de características similares.

Los moldes que integran el sistema son los de: columna, viga, losa, cierre entre aleros, pieza esquina, aleros perimetrales y ménsula de sostén.

Sobre la base de cinco posiciones combinatorias, para el crecimiento de las viviendas y sus posteriores ensambles, las que pueden generar diversas formas, se plantea una trama flexible que permite satisfacer distintos requerimientos funcionales.

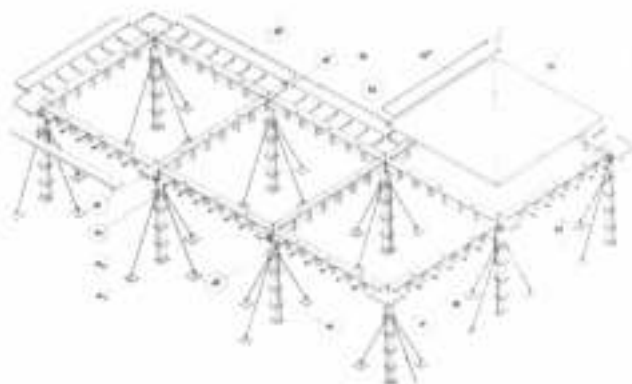

Despiece de una combinación (arriba): A, parte inferior de una columna; A', parte superior; B, molde de viga; C, molde de losa; D, ménsula de sostén; E y E', molde de cierre entre aleros; F, molde para pieza de esquina; G, G' y G'', moldes de alero perimetral.

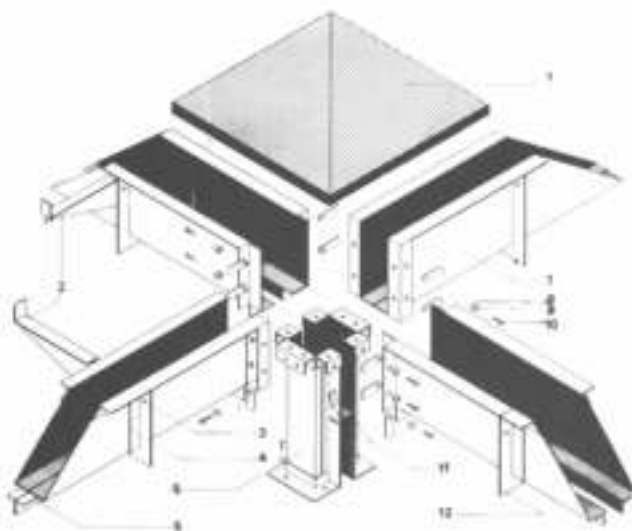

Unión de cuatro vigas con cabezal de columna: 1, molde losa; 2, ménsula de sostén; 3, perforación 6 mm.; 4, refuerzo en "L"; 5, molde columna superior; 6, perfil "L"; 7, molde viga; 8, arandela separadora; 9, arandela; 10, bulón 6 mm.; 11, encaje espiga y cuña; 12, refuerzo terminal.

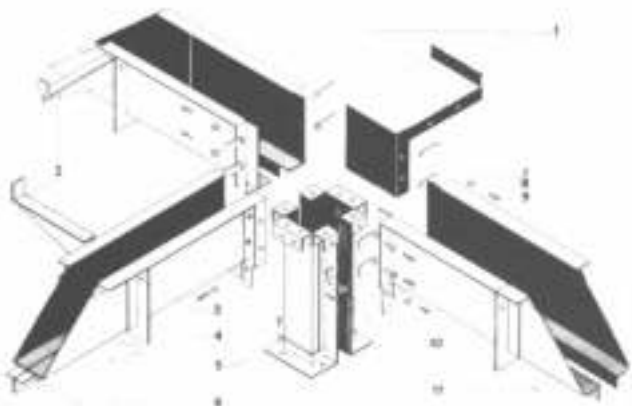

Unión entre aleros continuos: 1, molde de cierre; 2, ménsula de sostén; 3, perforación 6 mm.; 4, refuerzo "L"; 5, molde columna superior; 6, perfil "L"; 7, 8, conjunto arandela; 9, bulón 6 mm.; 10, encaje espiga y cuña; 11, refuerzo terminal "L".



ARQUITECTURA Y CONSTRUCCIONES.
Los martes

LA PRENSA

El diario más completo del país

NOTAS SOBRE UNA EXPERIENCIA EN ARQUITECTURA RELIGIOSA

Arquitectos: Juan M. Llauro y José A. Urgel

No es nuestra intención establecer las causas de un proceso ni describirlo minuciosamente, tampoco llegar a conclusiones finales basadas en una interpretación de dicho proceso, o formular leyes generales.

Convencidos de nuestras limitaciones para un análisis profundo, hemos preferido señalar algunos hechos aislados y relacionarlos con nuestras experiencias, de manera de poder ayudar a penetrar algunos mecanismos del diseño.

La oportunidad de estas reflexiones la dio el hecho de haber diseñado una docena de templos desde 1960 hasta la fecha, y que este lapso coincidiera con cambios muy profundos en las instituciones religiosas.

La primera tentación de establecer un paralelismo entre estos cambios y la evaluación arquitectónica fue descartada, pues ni aquellos ni ésta tuvieron un desarrollo lineal, y si bien podemos establecer una situación de salida, no se ha cerrado un ciclo, las incógnitas son numerosas y tal vez planteen en este momento los interrogantes más profundos.

También hay que agregar a esto nuestra propia evolución intelectual-religiosa y las circunstancias específicas que rodean cada diseño en particular.

Por otra parte en el proyecto de edificios para el culto se da una circunstancia muy especial, las exigencias programáticas, estructurales, de climatización, funcionamiento, etc., no constituyen de por sí elementos de importancia en donde apoyar el diseño. Si tampoco la expresión (subjetivización) personal la consideramos un camino válido, nos movemos en un terreno en el que la arquitectura se encuentra despojada de muchas de sus "muletas" y adquiere un grado alarmante de libertad. El diseño es entonces, casi exclusivamente un lenguaje para proclamar, para afirmar una intención humana.

Esta intención está ligada en cada momento a una imagen de lo religioso y en cada lugar al grado de evolución cultural, así que tampoco pueden existir prototipos generales; la comunidad rural, la de la periferia urbana,

la metropolitana, difieren en todos los órdenes de su constitución y, por consiguiente, el sentido de Iglesia (de reunión de fieles) es diferente en ellos.

Cuando se realiza, entonces, un diseño, todos esos elementos que diferencian las comunidades entre sí, juegan de alguna manera en él, ayudan a conformar esa intención humana.

Estas observaciones de base no estarían completas si no advirtiéramos contra una simplista catalogación de grados de evolución cultural, costumbres lugareñas, etc. Si bien existen circunstancias ciertas en cada caso, la velocidad de cambio, la información y la conciencia generalizada de continua transformación no permiten en la actualidad, que se cristalicen situaciones totalmente cerradas o estáticas.

Por otra parte, el compromiso vital del diseñador con su realización, o con realización conjunta con la comunidad, evita que el diseño se convierta en una mera técnica de comunicación y adquiera, por su carácter de propuesta, la responsabilidad inherente de todo compromiso. Por eso nuestro análisis partirá de una descripción de lo que hemos mencionado como "situación de salida" y tratará de explicar desde adentro el origen o sentido de algunos elementos formales, ambientales, criterios arquitectónicos, etc., utilizados en diferentes lugares y momentos.

Nuestra experiencia se inicia en 1959 con el proyecto de la Capilla-Jardín de Infantes de Villa Celina, para el Instituto de Padres del Sagrado Corazón. En ese momento, preconcurrían varias situaciones. Una, la eclesial, en general fuertemente opositora a la realización de cambios profundos, tanto de la institución como de la imagen oficial de la Iglesia, expresada por los numerosos templos de indefinible "estilo", erigidos en las últimas décadas. No obstante sentían la presión social que les obligaba a buscar, con gran desconfianza, un acercamiento a lo "moderno", visto más como dinamismo y actividad que como una diferente concepción de los objetivos institucionales.

Por otra parte, en la Arquitectura, luego de la gran batalla del racionalismo, la difusión de sus principios había derivado en una aplicación muy abarata de los mismos y el templo se había convertido en el paraíso del formalismo gratuito. Parecía que el severo análisis funcional (muy en boga en ese momento), al no encontrar un campo donde su aplicación era evidente, liberase de responsabilidad o de rigor al arquitecto y le permitiese expresar sobre la base de su propia valoración sus conceptos o predilecciones personales.

Para una enorme mayoría fue la liberación de la geometría cubista, un vasto campo de experimentación. El resultado fue caótico, pues con un concepto "artístico" heredado directamente de los grandes revolucionarios-bohemios del siglo XIX, la libertad de expresión individual colocaba el objeto de arte por encima de cualquier intento comunitario de participación en el proceso o utilización del mismo. En consecuencia, era la intuición personal el camino misterioso para llegar a una meta expresiva. No existían en este planteo sino cuestionamientos formales y ninguna indagación profunda sobre la institución en sí.

En una breve síntesis cabe agregar un tercer elemento, que era la influencia creciente de los pensadores y escritores católicos europeos, (Maritain, Mounier, Berranos, Mauriac, la revista "Art Sacro", etcétera), sobre sus colegas argentinos y la nueva generación de arquitectos.

La valoración cristiana se comenzaba a sentir en los medios intelectuales, que debían sufrir ataques de los sectores más conservadores que veían desvalorizadas premisas u ópticas muy arraigadas. Como consecuencia de esta inquietud comienza el cuestionamiento de usos, ceremonias, sentido de los Sacramentos, y de la Iglesia y su misión temporal. Y si bien por un lado se desarrolla un gran dilettantismo sobre las categorías y síncreses del "Arte Sacro" y la "Arquitectura Religiosa", por otro se siente la necesidad de compromiso personal con la renovación,

la necesidad de vivir los mismos valores que se proclaman y de producir, como arquitectos, dentro de ellos.

La primera medida encuadrada en esta última actitud es la de despojar a las ceremonias religiosas de "mitos agregados", de excesivas devociones paralelas hacia santos y de ritos particulares (en esto pesó mucho el ejemplo de lo realizado por el Padre Truso en su parroquia de Chacarita). Comienza tímidamente una renovación litúrgica mientras se busca en otros órdenes más esenciales "volver al origen", la Iglesia Primitiva como imagen es la meta buscada y de estas premisas elementales comienzan a surgir respuestas.

La más importante fue la Iglesia de Nuestra Señora de Fátima, en Martínez (Caveri y Ellis, Arquitectos). El valor de esta obra debe estimarse más, a nuestro juicio, en la síntesis lograda de todo un sentido de Iglesia, que en su materialización formal (peso a la exquisitez de la solución).

La pequeña Iglesia de Villa Celina fue diseñada con posterioridad y en medio del vibrante caos de ideas, teorías y enfrentamientos que produjo esa obra. Si bien las premisas esenciales respecto de la Iglesia son similares, nuestro planteo respecto a la temporalidad de la misma difiere de otras posiciones que se adoptaron en ese momento.

Para nosotros, la crítica al mundo contemporáneo y sus productos no terminaba en un rechazo absoluto, sino más bien en la necesidad de comenzar un lucha por modificarlo (como se ve aún se tenía, en general, poca disposición hacia una actitud dialogante), desde una nueva perspectiva cristiana.

Otra premisa, esta ya de características más propias del estudio, fue el cuidado obsesivo en el uso y expresión de materiales, estructuras y elementos constructivos, dentro de una búsqueda de "verdad ontológica" (intrínseca) en cada constituyente del vocabulario arquitectónico. Si analizamos esta obra, podemos ver cómo se materializan de alguna manera estas premisas o su in-

Obra: Capilla y Jardín de Infantes.

Ubicación: Villa Celina, Partido de La Matanza, Barrio Gral. Paz, (Banco Hipotecario Nacional), Pcia. de Buenos Aires.

Comitente: Instituto Padres del Sagrado Corazón.

Cálculo Estructural: Ings. Roffo e Iriso.

Empresa Constructora: El Redentor S.R.L. (Santa Rosa Hnos.).

Fecha de Proyecto: 1962.

Fecha de Construcción: 1981.

Datos Técnicos Destacables: Muros portantes de mampostería común, espesores máximos de

0.15 y 0.30 m. Losa H^o A^o de sección variable.

Instalación eléctrica colocada sin realización de canaletas en los muros.

No se utilizaron revocos en exterior ni en interior.

Lucernario en chapa de políester reforzado.



La lámina de mampostería, con hornacinas y otros elementos atípicos, fue realizada en ladrillo a la vista para lograr opacidad.



El exterior transmite, de alguna manera, el contenido metafísico del recinto.

Planta general de
la capilla de
Villa Celina: 1,
2, galería;
3, confesionario;
4, baptisterio; 5,
presbiterio; 6,
sacristía.
Escala 1:250.

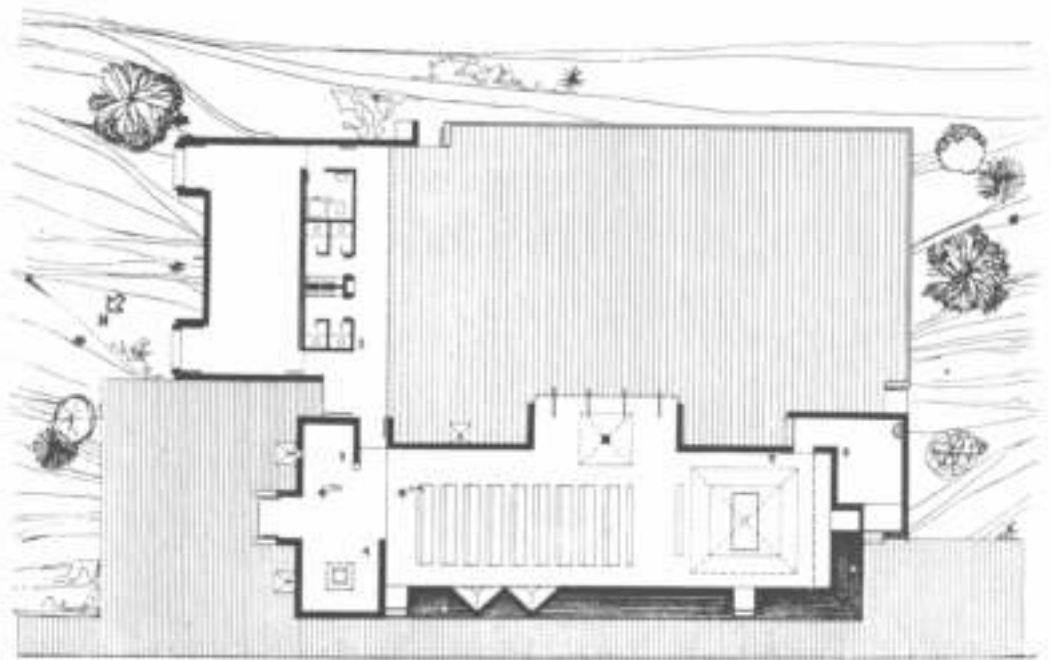

Corte en sentido
longitudinal.

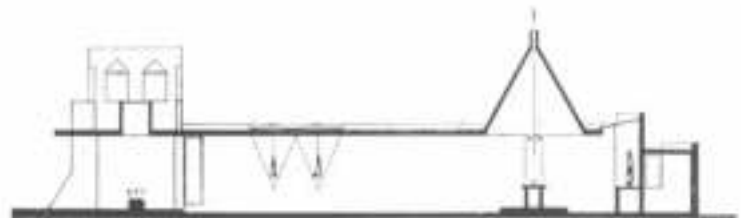

El espacio interior
cobra realce por el
juego de luces
centrales de
diferentes colores.



Obra: Concurso Abierto Nacional de Anteproyectos para la Iglesia Parroquial de Laprida.
 Ubicación: Ciudad de Laprida, Pcia. de Buenos Aires.
 Comitente: Comisión Pro Templo Católico de la Ciudad de Laprida.
 Fecha de Proyecto: 1961.
 Datos Técnicos Destacables:
 Cubierta: Lámina de H^o A^o de curvatura negativa.
 Muros: "Cestillas" de H^o A^o, paramentos internos y externos realizados con material desglagado y sapiteado de concreto.

fluencia, como factores de decisión, en el proyecto.

El terreno destinado a la capilla era adyacente a los monobloques del Barrio General Paz, realizados por el Banco Hipotecario Nacional. Estos edificios se alzan como moles sobre una extensa área libre. Libre para juegos y recreos infantiles, liberada de circulaciones de servicio comerciales, de tránsito de basuras y de clores, pero también área desolada, desvitalizada, donde lo mejor que puede hacerse es atravesarla rápidamente para recluise en un departamento. Estos errores eran típicos de una etapa en que la aplicación simplista de los principios del CIAM creaban ámbitos fuera de escala humana y paralelamente desaliento respecto del futuro del movimiento moderno. El conjunto (pues incluía un salón lateral) se proyectó como contraimagen de esto, con frecuentes apelaciones al espacio acotado, remarcando lugares, relación con el suelo, etcétera. Se pretendía usar este contraste a efectos de sugerir las posibilidades de una vida menos deshumanizada, con más alternativas de relación y reconocimiento comunitario.

El exterior debía de alguna manera transmitir el contenido metafísico del recinto. Se utilizó con ese fin una lámina de mampostería con hornacinas y otros elementos atípicos, eliminándose el remate clásico del muro de manera de sugerir una superficie sin límites, trabajada en un esquema formal "abierto". También se acentuó la opacidad del muro y se le dio una amplia base para enraizarlo en la tierra, proponiendo la idea de fortaleza y permanencia.

El espacio interior, conformado básicamente por el juego de luces cenitales de diferentes colores, (muchos se han perdido al pintarse la parte superior de alguna lucarna), fue pensado con sentido de "isla" meditante, buscando un fuerte condicionamiento especial que colaborara en un salto, psico-espiritual, necesario a nuestro juicio para establecer una relación hombre-Dios, enturbiada por la cotidianidad.

Recordamos estos criterios

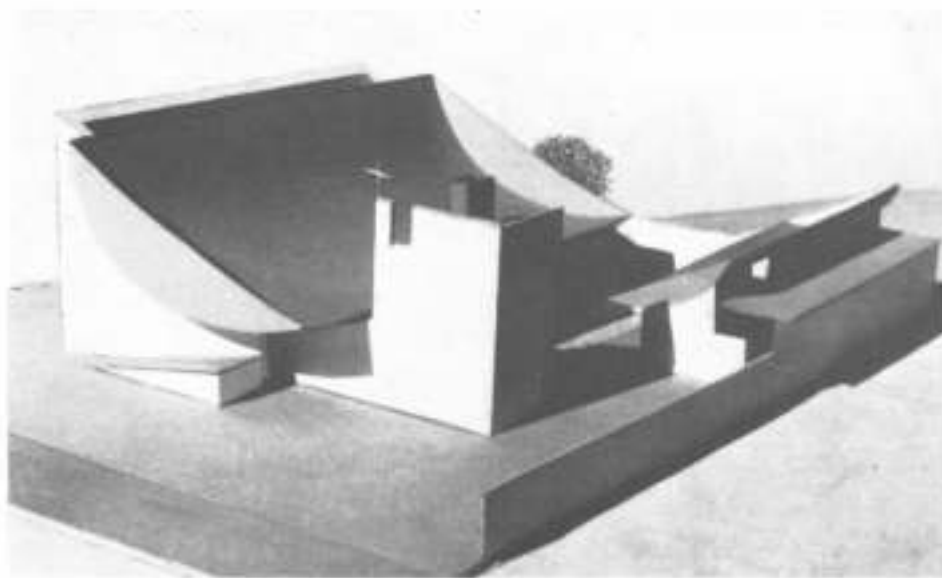

Este templo se expresa como un salón de reuniones en el cual la misa, como asamblea de fieles, es el protagonista principal.



Planta general: A, habitación de servicio; B, patio privado; C, estar; D, comedor; E, depósito; F, cocina; G, sacristía; H, capilla diaria; I, sala de reunión; J, nave; K, despacho parroquial; L, espera; M, patio parroquial; N, baptisterio; O, atrio.
 Escala 1:250.

Obra: Iglesia Parroquial.
 Ubicación: Ciudad de Choele-Choel, Pcia. de Río Negro.
 Comitente: Comunidad Parroquial de Choele-Choel.
 Cálculo Estructural: Ing. Arturo J. Bignoli y Asociados.
 Empresa Constructora: Comunidad Parroquial.
 Fecha de Proyecto: 1963.
 Fecha de Construcción: 1964 (incompleta).
 Datos Técnicos Destacables:
 Estructura: Hº Aº premoldeado.
 Cubierta: viguetas de Hº Aº premoldeado, encofrado con chapas de poliester reforzado (onda fibrocemento).

ADECUACION DE UNA TECNICA

tanto a través de nuestra memoria de la etapa de proyecto, cuanto de la lectura que hoy hacemos de las características de la obra realizada.

Pese a que fue construida mucho antes del auge del Neo-Brutalismo, esta capilla fue confundida con este movimiento con el que la unían fundamentalmente preocupaciones por la escala, la comunicatividad del material y la voluntad de transmitir el sentido propio de cada lugar y cada parte del ámbito arquitectónico.

No obstante, técnicamente, nunca se asimiló a esta etapa el diseño por la preocupación puesta en la economía constructiva, que encontrábamos ligada con la verdad de cada elemento constituyente de la obra.

El altar, preparado para la misa de cara al pueblo, la eliminación del comulgatorio, la unión de presbiterio y nave, sin ser patrimonio exclusivo, revelaban la identificación con las nuevas corrientes litúrgicas en tímido avance.

El conjunto, del cual sólo se construyó el salón lateral ya mencionado seguía una ley libre de desarrollo, dentro de las normas de formas y materiales seleccionados en esta primera etapa. Se esperaba que, respetando estas promesas, podría crecer y modificarse dentro de un sistema abierto y espontáneo y ser desarrollado aún sin la guía de los proyectistas iniciales. Esta suposición no se verificó y algunos agregados dañaron las posibilidades de un conjunto coherente.

Esta inquietud, no obstante, la pudimos desarrollar posteriormente en otros proyectos, tales como hospitales o laboratorios, pero en estos casos el módulo de crecimiento ya diseñado permite la expansión indiscriminada, sin menoscabo del conjunto.

En 1963 y para el concurso de anteproyectos de la iglesia parroquial de Laprida (Pcia. de Buenos Aires), realizamos un diseño de características muy diferentes. La misa como asamblea de fieles pasaba a ser el protagonista definitivo del templo. La planta, antes articulada indicando el lugar del baptisterio o del confesionario, se

La tecnología mediante la cual se ejecuta una obra debe ser tenida en cuenta desde las etapas de anteproyecto y proyecto y debería pesar tanto como las razones estéticas y funcionales en la elección de las soluciones que en definitiva se adoptan.

La estructura que en particular describimos debía realizarse con elementos de extraordinaria precariedad, que resultaban de su ubicación geográfica y de la pequeña dimensión del edificio.

En efecto, la pequeña importancia de la obra hacía que debiese prescindirse para su ejecución, nada menos que de la figura del "constructor". Por ello se ejecutó con un capataz experto que recibía órdenes y directivas precisas por correspondencia, sin contar con otra clase de supervisión, dirección ni inspección.

Por otra parte, por múltiples razones entre las que las eco-

nómicas tenían lugar destacado, convenía adoptar la tecnología del premoldeo, cuyo único escollo era la necesidad de levantar los pórticos, formados por dos piezas, que ilustran las figuras y fotografías.

La solución adoptada consta de pórticos formados por dos piezas casi rectilíneas empotradas en sus extremos mediante doble apoyo y una articulación central entre ambas y la cubierta, formada por losas nervadas de pequeña luz.

Había pues elementos pesados —los que constituyen los pórticos— sólo posibles de ser movidos mediante elementos mecánicos, y otros muy livianos —los de cubierta— que podían desmoldarse, transportarse y elevarse a mano.

Para el premoldeo se optó pues por ejecutar los elementos de los pórticos en pilas, unos sobre otros, en forma tal que cada uno resultara ser el fondo del molde del siguiente y los costados de madera fuesen des-

lizables. Una vez ejecutadas todas las piezas se obtuvo una grúa de capacidad de izado suficiente, la que las colocó en posición definitiva en forma corrida. De este modo se evitó una larga permanencia de la grúa en la obra.

Los elementos de cubierta, livianos y de cantidad mucho mayor que los anteriores, requerían la ejecución de toda una batería de moldes cuya realización hubiera demandado mano de obra especializada. Para evitar esto se emplearon como moldes chapas plásticas onduladas de onda alta (correspondiente a fibrocemento).

La colocación de las viguetas sobre el techo fue una operación manual, terminándose la cubierta con una capa de sellado.

Los cálculos y la ejecución se realizaron de acuerdo con la norma alemana DIN 4225 para estructuras premoldeadas.

Ing. Arturo J. Bignoli

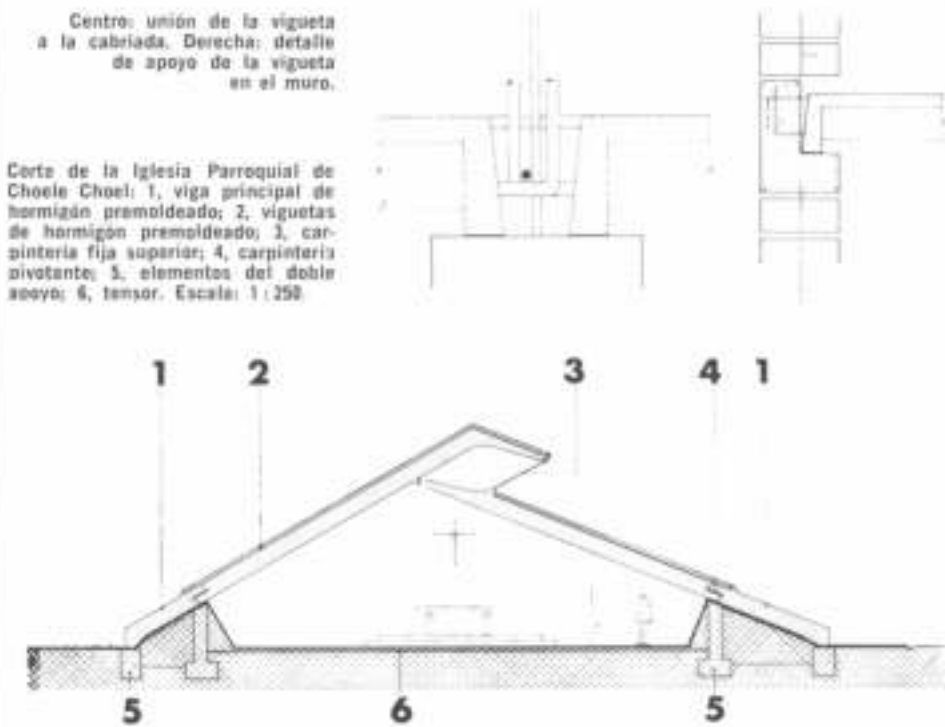

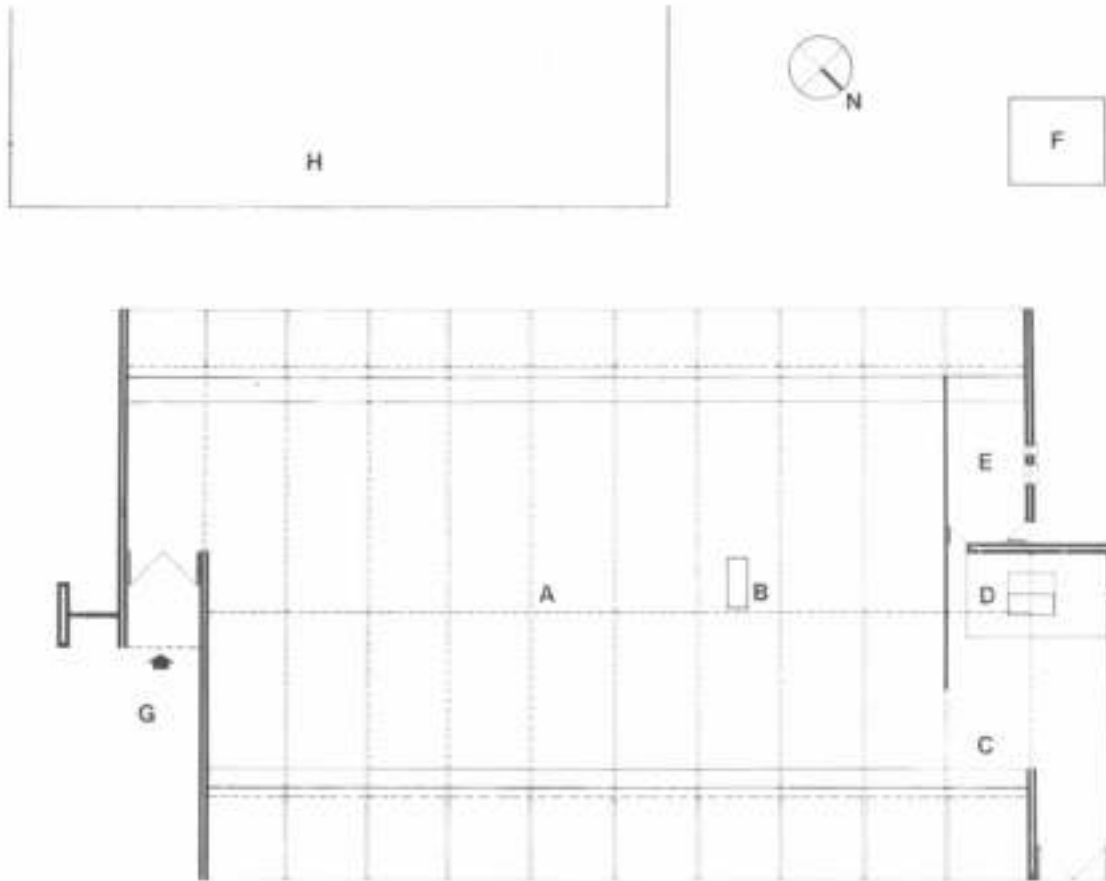

Planta general: A, nave; B, altar principal;
 C, capilla diaria; D, altar y sangrario;
 E, sacristía; F, baptisterio y campanario;
 H, edificio existente. Escala 1:250.
 La sencillez y el despojamiento son las
 características de esta "iglesia-galpón".



Obra: Iglesia para el Pequeño Cottoengo de la Oira Don Orión.
 Ubicación: Barrio Santa Isabel, Alta Gracia, Pcia. de Córdoba.
 Comitente: Pequeño Cottoengo Argentino.
 Cálculo Estructural: Ing. Arturo J. Bignali y Asociados.
 Fecha de Proyecto: 1963.
 Datos Técnicos Destacables:
 Estructura: H²A² premoldeado.
 Cubierta: Viguetas de H²A² premoldeado, encofrado con chapas de políester reforzado (ondas fibrocemento).

La austeridad exigida obligó
 a resignar elementos ajenos
 a una ajustada justificación
 técnico-económica.

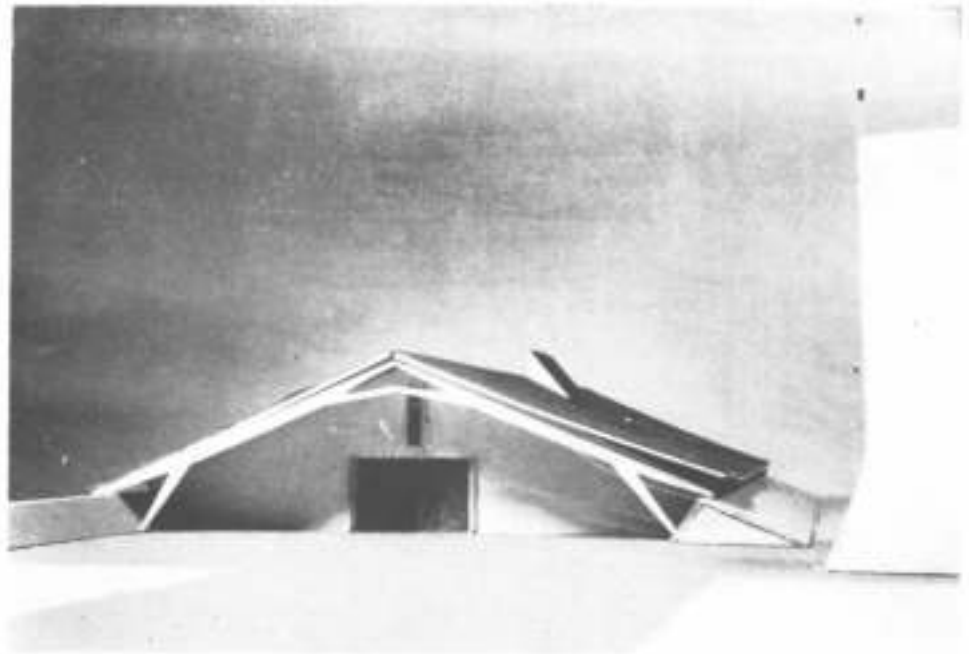

Planta general: A, atrio;
 B, nave; C, altar; D,
 oratorio-capilla diaria; E,
 sacristía; F, atrio.
 Escala: 1:250.

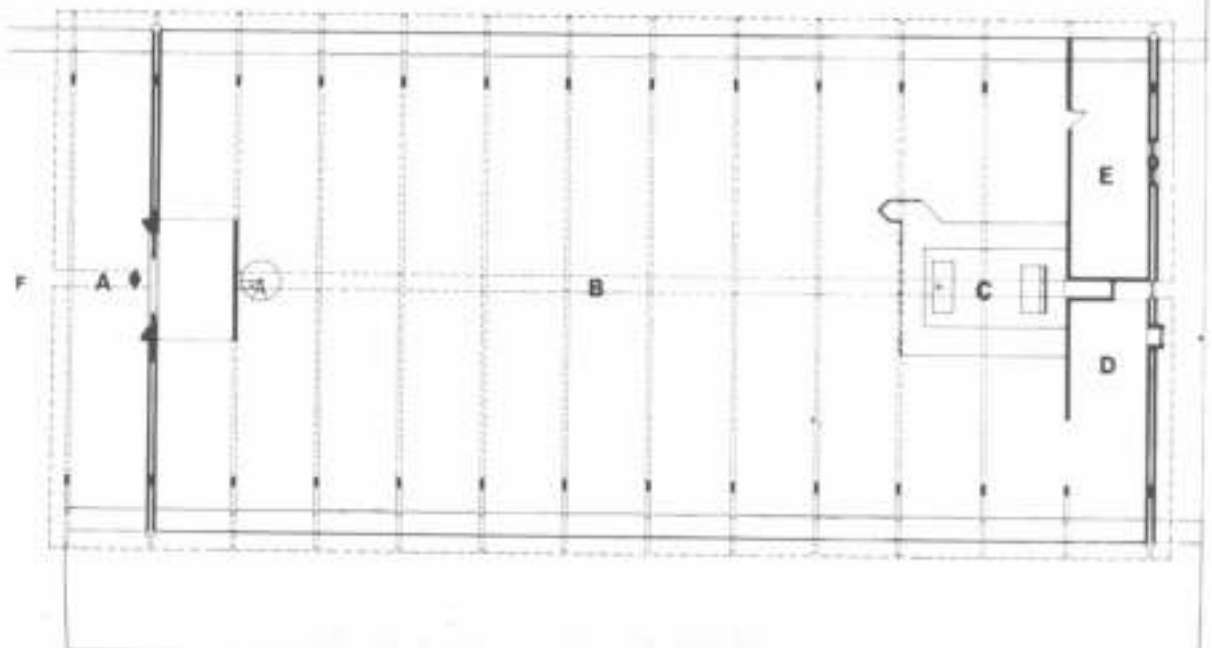

Obra: Iglesia Parroquial San Pedro Armengol.
 Ubicación: Gerli, Pcia. de Buenos Aires.
 Comitente: R.R.P.P. Mercedarios.
 Empresa Constructora: Sr. Santamaría.
 Fecha de Construcción: 1968 (incompleta)
 Fecha de Proyecto: 1954.
 Datos Técnicos Destacables: Estructura metálica, reticulado hierro redondo soldado (gusanillo)
 Cubierta: chapa de aluminio sinusoidal.

simplifica, el espacio se integra en una gran nave.

Pierde en parte su importancia la circunstancia individual, el sentido comunitario de la Iglesia priva sobre la devoción individual y el templo se expresa como un salón de reuniones en donde la acción humana es coprotagonista del acontecer religioso.

El baptisterio se define como un recinto aparte del templo, como el lugar del sacramento previo (similar a las primitivas disposiciones).

La asamblea principal o dominical se realiza en la nave y se dispone una pequeña capilla "diaria" para las misas de pequeñas congregaciones, lugar de la devoción particular, de la reflexión y de la oración personal.

Esta disposición o criterio básico la repetiremos luego en casi todos los templos proyectados y pese a su antigüedad, casi diez años, parece haber probado su eficiencia y no necesitar modificaciones básicas pese a la renovación generada por el Concilio.

Con relación a otros criterios desarrollados en este templo, muchos fueron utilizados en otros proyectos y su análisis es válido para todos ellos.

El primero es la desmonumentalización; hacer desaparecer del templo su carácter de representación de la divinidad; su imponente frente al misero ser humano. Luego hacerle perder consecuentemente su lugar de árbitro de la sociedad, destacándose sobre el área central de los pueblos o pequeñas ciudades (en este sentido es interesante ver el tamaño relativo de una catedral gótica en una ciudad medieval o su reemplazante en una gran ciudad) para ser un centro discernible de una comunidad particular comprometida con una sociedad que la incluye.

Un tercer criterio desarrollado en estos proyectos fue la transformación del sentido de espacio interior pensado como "ísla" y fuertemente condicionado en una nueva visión participacionista materializada en una intención centrífuga de ese espacio plasmada por superficies de curvatura negativa y la continuidad de las aberturas.

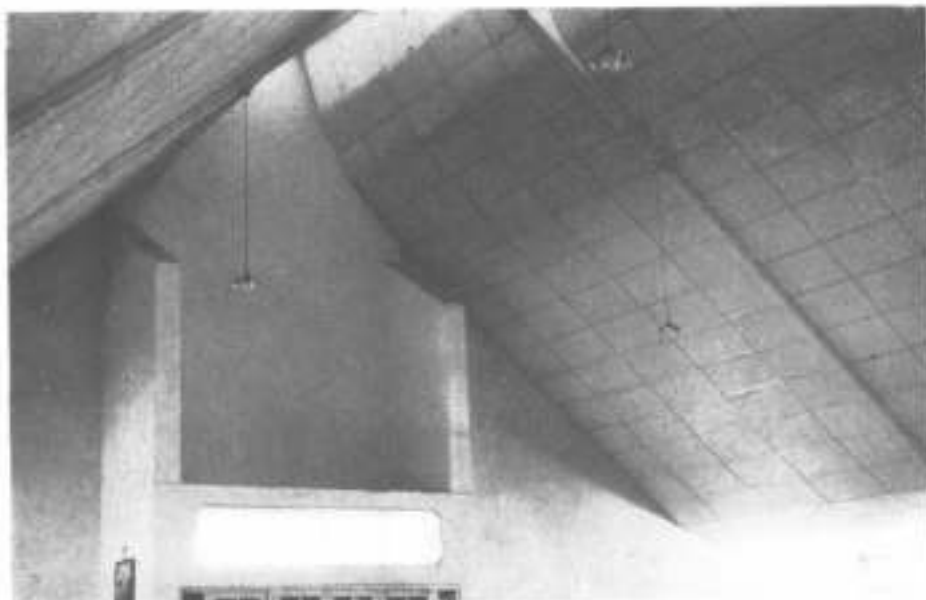

La generosa iluminación natural destaca la sencillez de líneas de este templo pensado como elemento de uso y no como obra de arte dedicada a la divinidad.



La ambientación interior está dada por los elementos constructivos, empleados con un amplio margen de libertad formal.

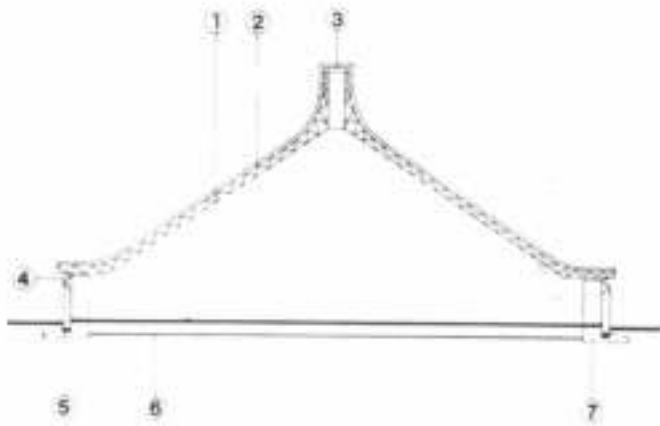

Corte de la iglesia San Pedro Armengol de Gerli; 1, estructura metálica; 2, cubierta de aluminio trapezoidal; 3, cubierta de poliéster reforzado; 4, ventana pivotante; 5, viga; 6, tensor; 7, refuerzo No. c/6 m.

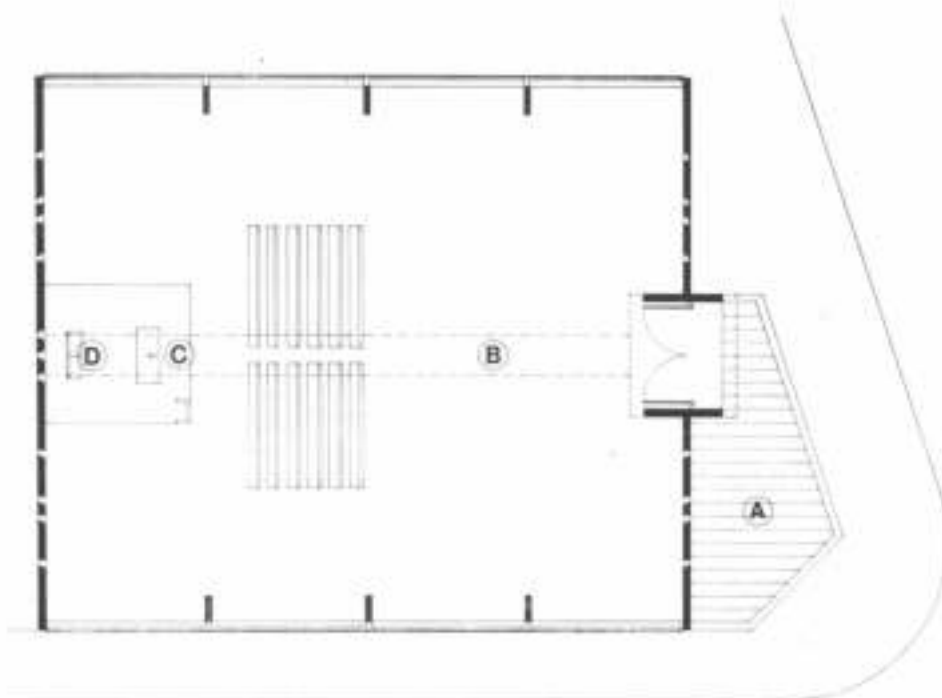

Planta; A, atrio; B, nave; C, presbiterio; D, sitial. Escala 1:250.

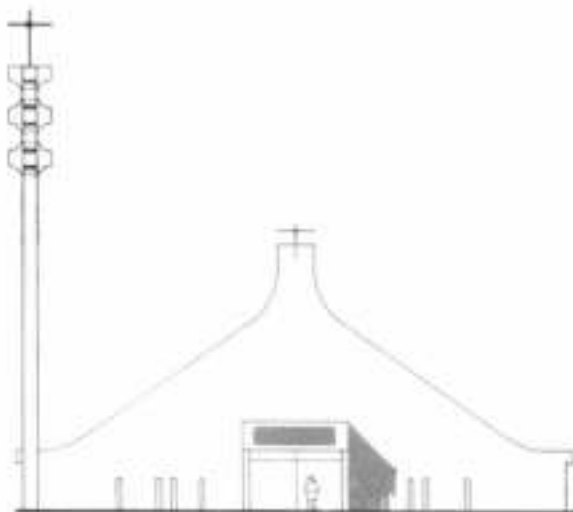

Vista de fachada de la iglesia de San Pedro Armengol.

Obra: Concurso Privado de Anteproyectos para la erección del templo, casa parroquial, escuela primaria y sede social para la Colectividad Armenia Católica de la Ciudad de Bs. Aires.
 Ubicación: Charcas 3529, Capital Federal.
 Comitente: Parroquia Armenia Católica.
 Asesor Estructural: Ing. Arturo J. Bignali y Asociados.
 Fecha de Proyecto: 1955.
 Datos Técnicos Destacables: Cubierta colgada metálica (chapa lisa de acero inoxidable).

De esta manera intentaba rom- per figurativamente con el aislacionismo y en lugar de oponer al mundo exterior una fortaleza, de alguna manera hacerlo formar parte del cosmos religioso.

Por otra parte, la selección de materiales y técnicas constructivas se vuelca hacia los intentos más avanzados en una clara aceptación de las posibilidades de la técnica como aporte al ser humano.

Dentro de este panorama podemos agrupar junto a la iglesia de Laprida, los proyectos para el concurso de iglesia para la comunidad armenia, 1955, y la iglesia de la Villa El Chocón (esta realizada en equipo con Antonini, Schon y Zamborain, arquitectos).

Paralelamente a estos trabajos, se realizaron una serie de otros proyectos de templos, de características diferentes. Así como los primeros respondían a un criterio clásico parroquial dentro de comunidades de buen nivel económico —o en el caso del Chocón, de un comitente de importancia—, los correspondientes a la parroquia de Choele-Choele, 1953, Cotolengui en la provincia de Córdoba, 1953, o parroquia de Gerli, 1954 fueron diseños signados por la más estricta economía.

La planta es semejante a la utilizada en los otros proyectos, pero la austeridad exigida obligó a resignar todo elemento que no naciese de una ajustada justificación técnico-económica. No obstante, tanto el interior debía ser el de un templo cuanto el exterior manifestarlo.

La tipología desarrollada en varios intentos fue la que denominamos "iglesias galpón" —nombre un tanto peyorativo— que nace de la coincidencia constructiva que se fue descubriendo en el transcurso del trabajo.

La sencillez y el despojamiento obligados, coincidían en una situación concreta con la revisión del criterio de templo como un elemento de uso y no como obra de arte destinada a la divinidad.

El "condicionamiento espacial" del interior, pasa a ser una simple ambientación creada por los elementos constructivos y la imagen exterior se reduce a un problema de reconoci-

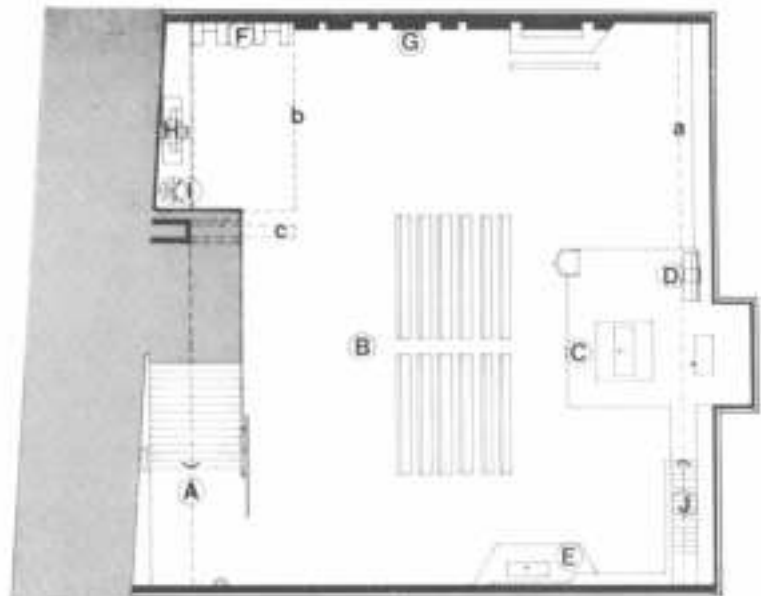

Planta del templo para la colectividad armenia; A, acceso; B, nave; C, presbiterio; D, sitial; E, altar del calvario; F, confesionarios; G, Via Crucis; H, órgano; I, escalera a coro; J, escalera a sacristía; a, proyección claristoria; b, proyección coro; c, proyección canal de desagüe. Escala 1:250.



Vista de fachada.
 Vista en corte: se señalan los sectores dedicados al culto destacando en grisado los destinados a otras funciones.

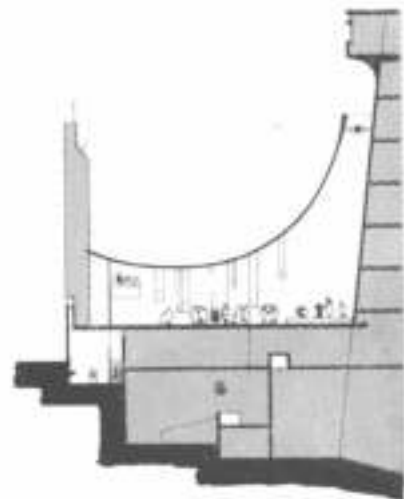

Obra: Iglesia Parroquial, Realizada juntamente con: Antonini, Schon, Zambarini, Arquitectos; Arturo Bignoli, Fernández Long y Regini y Federico B. Camba, Ings.
 Ubicación: Villa "El Chocón", Pcia. de Neuquén.
 Comitente: Hidronor S.A.
 Empresa Constructora: José Cartellana, Construcciones Civiles S.A.
 Fecha de Proyecto: 1968.
 Fecha de Construcción: 1968.
 Datos Técnicos Destacables: Estructura de HPA^o premoldeado.
 Cubierta: losetas de HPA^o premoldeado.
 Ventanales de ladrillo de vidrio coloreado. Lucarnas de chapa de políester reforzado.
 Paredes de HPA^o (zona sísmica). Techado de Neoprene en fajas de color de diferentes tonos.



Vistas exteriores y del interior del templo erigido en la Villa El Chocón.

Planta del templo: 1, torre; 2, altar; 3, nave; 4, vivienda parroquial; 5, sacristía. Escala 1:250.

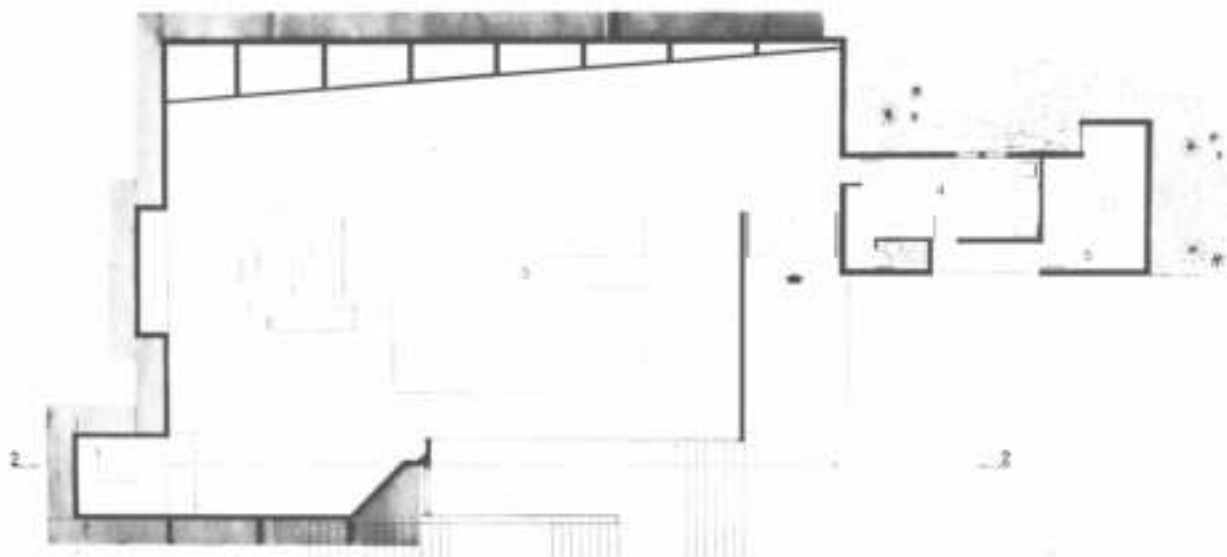

miento del destino del edificio.

El templo como objeto de uso y no como fin en sí mismo coincide con el espacio realista de estos proyectos y con una comunidad religiosa cada día más comprometida con su medio y menos proclive a actitudes ritualistas.

Coincidieron en estas obras una circunstancia concreta de falta de fondos con una evolución en la Institución y esta conjunción dio como resultado templos, a nuestro juicio, de mayor vigencia que otros realizados con un margen de libertad formal más amplio.

Como ya mencionamos, el paralelismo entre la evolución de la Iglesia y de manera exacta / en casos como el descrito, la circunstancia, pueden colaborar imprevistamente en el logro de resultados positivos.

Por último nos queda por encarar los proyectos más recientes y que sepáramos en otro capítulo más.

Uno de ellos es un templo parroquial en la diócesis de Lomas de Zamora, 1970. Dentro de la línea que llamamos "iglesia-galpón", se plantearon en él dos variantes importantes. La primera nace del desarrollo del concepto de "local de uso". Considerando las horas de funcionamiento de un salón, destinado a la celebración de la misa dominical exclusivamente, se llegó a la conclusión que por económica que fuese su construcción, la inversión era altísima en relación con el uso mismo. Por otra parte en los barrios urbanos, la parroquia cumple una serie de funciones suplementarias, tales como centro juvenil, cultural, educacional, etcétera.

En consecuencia, se diseñó un salón de usos múltiples que fuera utilizado como templo en las asambleas dominicales y ceremonias importantes, sirviendo durante el resto del tiempo para diferentes actividades.

Un presbiterio removible en este "templo", y mantener un viejo salón existente con características de "capilla diaria", cubren todas las necesidades ambientales para la actividad religiosa de la parroquia.

La otra particularidad fue la de construir este salón-templo

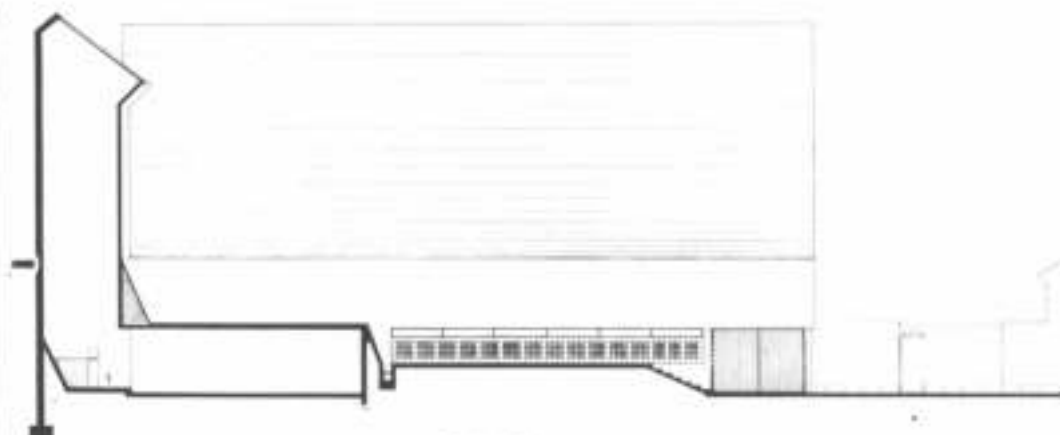

Arriba: corte longitudinal 2-2 de la iglesia de El Chocón: 1, baptisterio. Los ventanales son de ladrillo de vidrio coloreado.

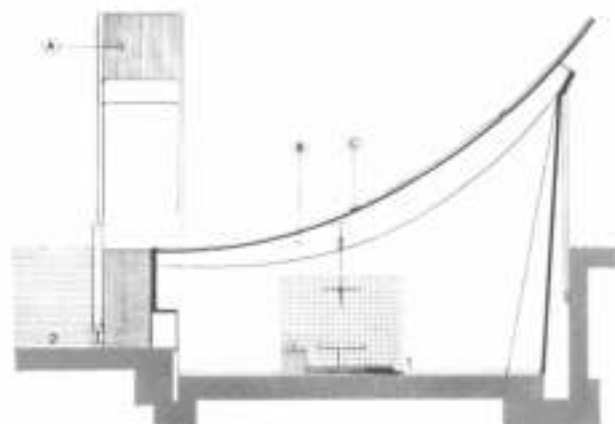

Derecha: corte transversal 1-1: 1, nave; 2, escalinata exterior; A, lucarna de la torre; B, estructura premoldeada del techo; C, cubierta.

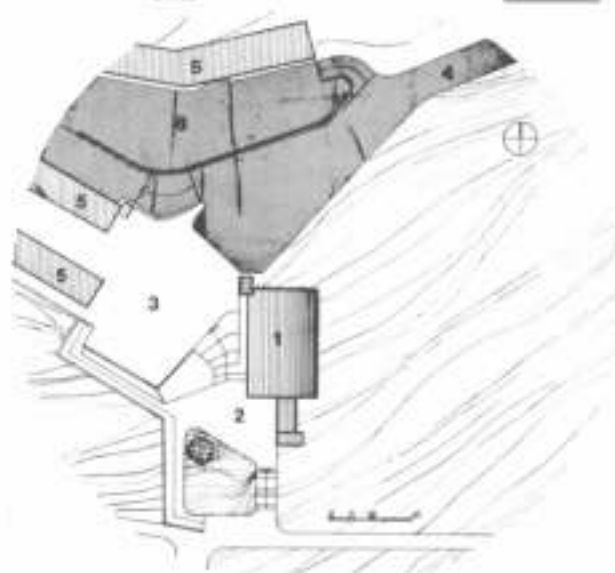

Planta de ubicación: 1, iglesia; 2, atrio (-5,00); 3, plaza seca; (+10,00); 4, acceso a la Villa El Chocón; 5, edificios del Centro Cívico; 6, playa de maniobras.

Obra: Concurso Privado de Anteproyectos para el Nuevo Complejo Parroquial de la Parroquia de Monte Viggiano, Olavarría, F.C.G.R.
 Ubicación: Ciudad de Olavarría, Pcia. de Buenos Aires.
 Comitente: Parroquia Ntra. Sra. de Monte Viggiano, Franciscanos Conventuales.
 Fecha de proyecto: 1979.
 Datos Técnicos Destacables:
 Estructura, Cubierta, Paredes: trama metálica.
 Cerramientos: Placas de poliuretano expandido, paneles translúcidos de Poliester Reforzado plano, espesor 5 mm, cristales.

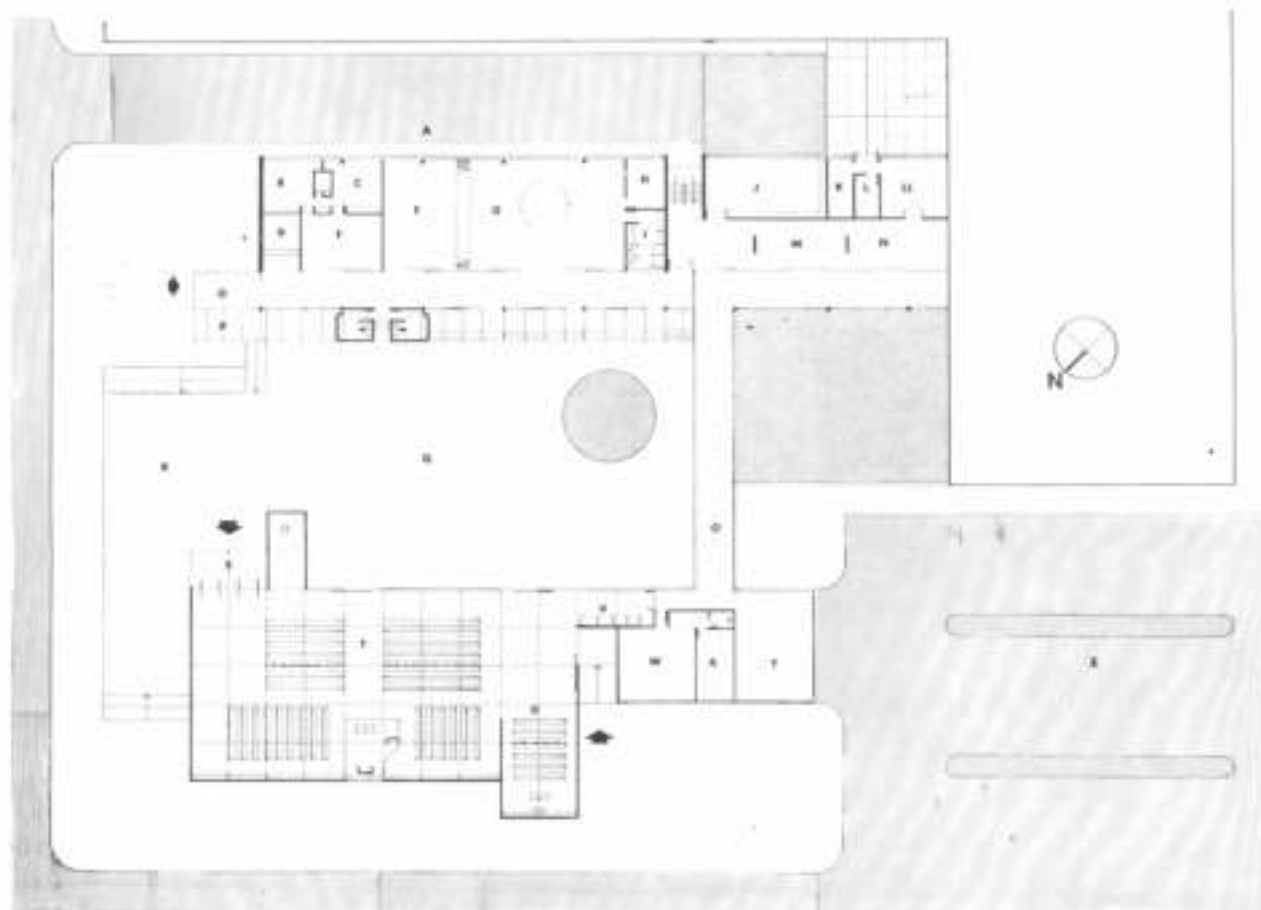

Planta general del complejo parroquial en Olavarría: A, estacionamiento parroquial; B y C, despachos parroquiales; D, santería; E, secretaria y espera; F, sala reuniones presacramentales; G, ateneo; H, salón lectura; I, vestuarios; J, biblioteca; K, lavadero; L, despensa; LL, cocina; M, estar; N, comedor; O, galería cubierta; P, pérgola; Q, plaza seca; R, atrio; S, acceso principal; T, nave; U, capilla diaria; V, confesionarios; W, sacristía; X, depósito; Y, garage privado; Z, estacionamiento dominical (terreno reservado para futura ampliación). Escala 1:500.

Perspectiva del complejo parroquial.



Corte CC del edificio de templo: 1, placas de cerramiento chapa Nº 16 enlazada aislamiento (lana mineral 2'') interior saminado plástico semi-mate. 2) Chapa translúcida de color poliéster reforzado, sección y molde Canalón 70 de Ermit. 3) Paño de cielorraso varillas de aluminio. 4) Cañalera.

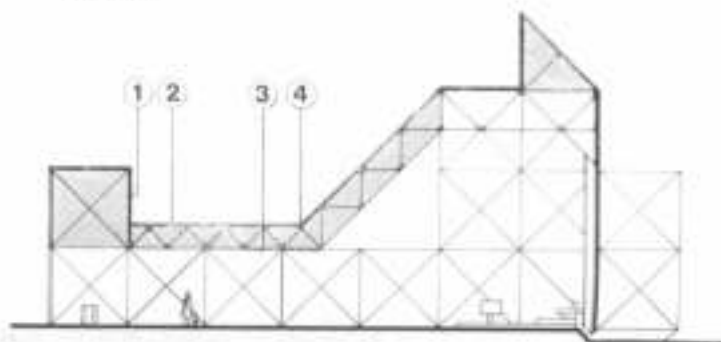

Obra: Iglesia Parroquial.
 Ubicación: Lomas de Zamora, Pcia. de Buenos.
 Comitente: Comunidad Parroquial.
 Cálculo Estructural: Ing. Arturo J. Bignoli y Asociados.
 Empresa Constructora: A.B.I.C.S.A. (Hormigón Armado)
 Fecha de Proyecto: 1971.
 Fecha de Construcción: 1971.
 Datos Técnicos Destacables: Estructura de H⁹A⁹ premoldeado.
 Cubiertas losetas de H⁹A⁹ premoldeado.
 Lucarnas de políester reforzado.

en el interior del predio, separado de la calle por unas construcciones antiguas pero aún útiles. La presencia del templo, entonces, estará solamente indicada por un elemento, tal como una cruz, que señale su presencia, sin imponerle, a la comunidad.

El último trabajo realizado fue el concurso para un convento en Olavarría, provincia de Buenos Aires.

Dentro de lo que podemos llamar un planteo "clásico" de exigencias programáticas, Olavarría significa para nosotros un estudio sobre la materia. Hacia tiempo nos preocupaba la posibilidad de sistematizar la construcción en un juego modular, que permitiendo un razonable grado de libertad, contuviera en sí un ordenamiento rítmico. Las ventajas de un sistema de este tipo radicaban en su posibilidad de uso, de crecimiento y alteración sin menoscabar una ley genérica ordenadora.

Un sistema de este tipo permite, por la normalización de los constituyentes constructivos, su seriación, y por ende, su elaboración en taller para un posterior montaje en seco. Es entonces donde el peso de las piezas constituye el máximo problema y su alivio, la principal inquietud técnica. Curiosamente, la liviandad quita del proceso de diseño la preocupación, expresiva de por sí, de los materiales. Estos solo sirven para condicionar la luz, el espacio se vuelve inmaterial, desaparece la masa y la permanencia sugerida por ella. El ámbito es potencialmente pasible de cambio permanente, es suficiente reemplazar un panel traslúcido por uno transparente, uno incoloro por uno opaco o coloreado; un plano horizontal por uno diagonal o vertical.

El edificio puede entonces transmitir un sentido más cercano a la carpa bíblica que el Templo de Salomón. Y paralelamente, sentir que la relación con Dios es una cosa viva, evolucionante y no una posición estática y a veces alienadora como nos cuentan las pirámides.

Como se dijo al principio, es en este momento en que se encuentran los mayores problemas

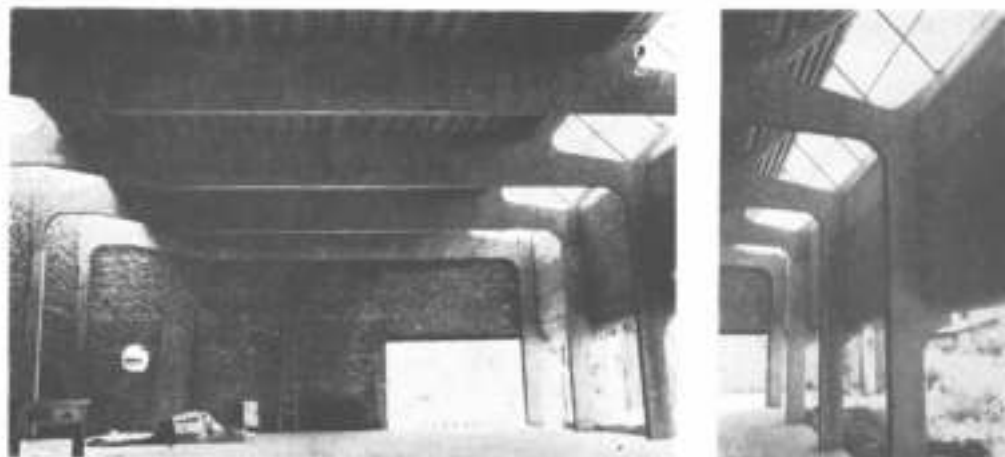

Vistas de la nave central y las lucarnas laterales de la iglesia parroquial Lomas de Zamora.

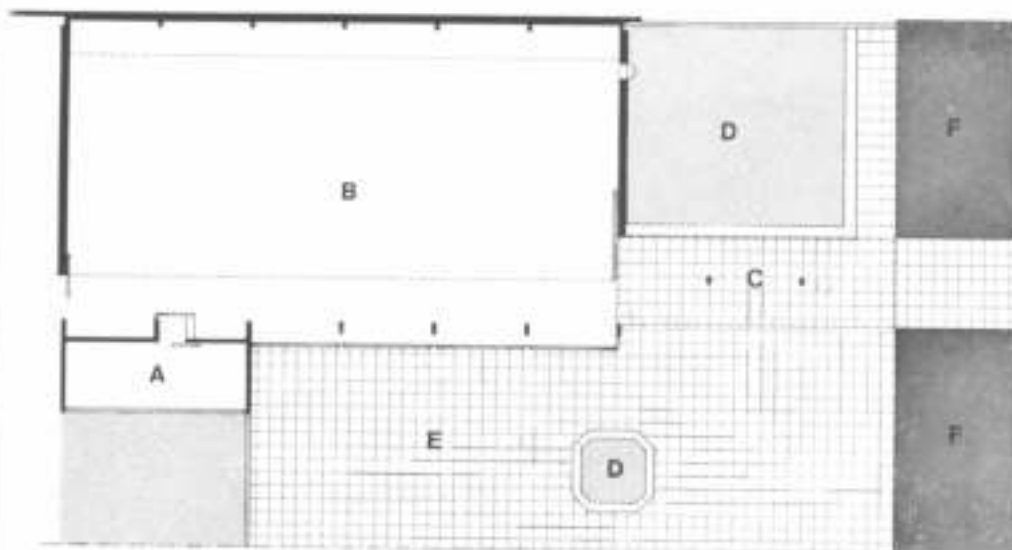

Planta de la iglesia: A, sacristía; B, nave; C, galería cubierta; D, cantero; E, patio; F, edificio existente. Escala 1:250.

Corte transversal: 1, columna de H⁹ A⁹ premoldeado; 2, losetas de H⁹ A⁹ premoldeado; 3, chapa de políester reforzado; 4, viga principal de H⁹ A⁹ premoldeado; 5, viguetas de H⁹ A⁹ premoldeado; 6, pared medianera.



religiosos, en relación con la asimilación y transformación del universo humano total. En relación también, con el papel concreto de la Iglesia a desarrollar en él y por ende, a su organización, a su manera de actuar y de agruparse. Las respuestas no vendrán del diseño pero, en alguna manera, podemos despejar de trabas, sugerir, proponer, ayudar.

ALTARES

Los viejos altares de Buenos Aires respondían a la concepción barroca. Misa de espaldas al pueblo, unión del altar con el retablo, su sostén realizado con el criterio de cuna o fénestro festo, aunque vastamente difundido en el barroco, es en realidad de un origen mucho más antiguo.

La revisión realizada en nuestra época hace coincidir el criterio de diseño del altar con el de una mesa, en la que se realiza la comida ritual. Es el centro natural del templo y su ubicación corresponde a leyes normales para una correcta visualización, audición y distribución de las personas a su alrededor. La experiencia nos indica que el agrupamiento natural alrededor de un orador se realiza en función de la comodidad para verlo y oírlo (cosas que están a su vez íntimamente ligadas como indican los expertos en acústica) y esa agrupación tiene en planta una forma ovoide, con el foco ubicado en el extremo de menor radio de curvatura.

Lo importante del altar, como en una mesa, es el plano de apoyo, es en el que se desarrollan las operaciones necesarias para la celebración. Es por eso que el sostén de este plano debe ser sencillo, no competir con él o anularlo y unirse estrechamente a él. Otra alternativa que es la de "levantar" el suelo para apoyar en él el plano o eliminarlo absorbiéndolo, lleva implícita la sugerencia de piedra para el sacrificio y la ofrenda, que entendemos no es tan propia del sentido actual de la misa.

Es en el altar donde se dan las mayores tentaciones de ostentación y sin embargo es él quien debe ser el símbolo de una Iglesia que quiere recuperar el valor de la pobreza. ●

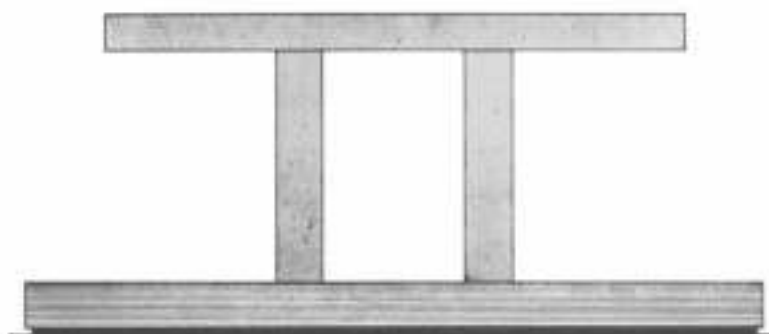

Altar de la capilla Villa Celina.



Altar de la iglesia de Choelo Choel.



Altar de la iglesia en Gerli.



Altar de la iglesia de El Chocón.

NUEVA ESTACION TERMINAL ONCE DEL FERROCARRIL D. F. SARMIENTO

Perspectiva desde la plaza y la calle Bartolomé Mitre, del edificio, cuya construcción se halla en la etapa de cimentación.

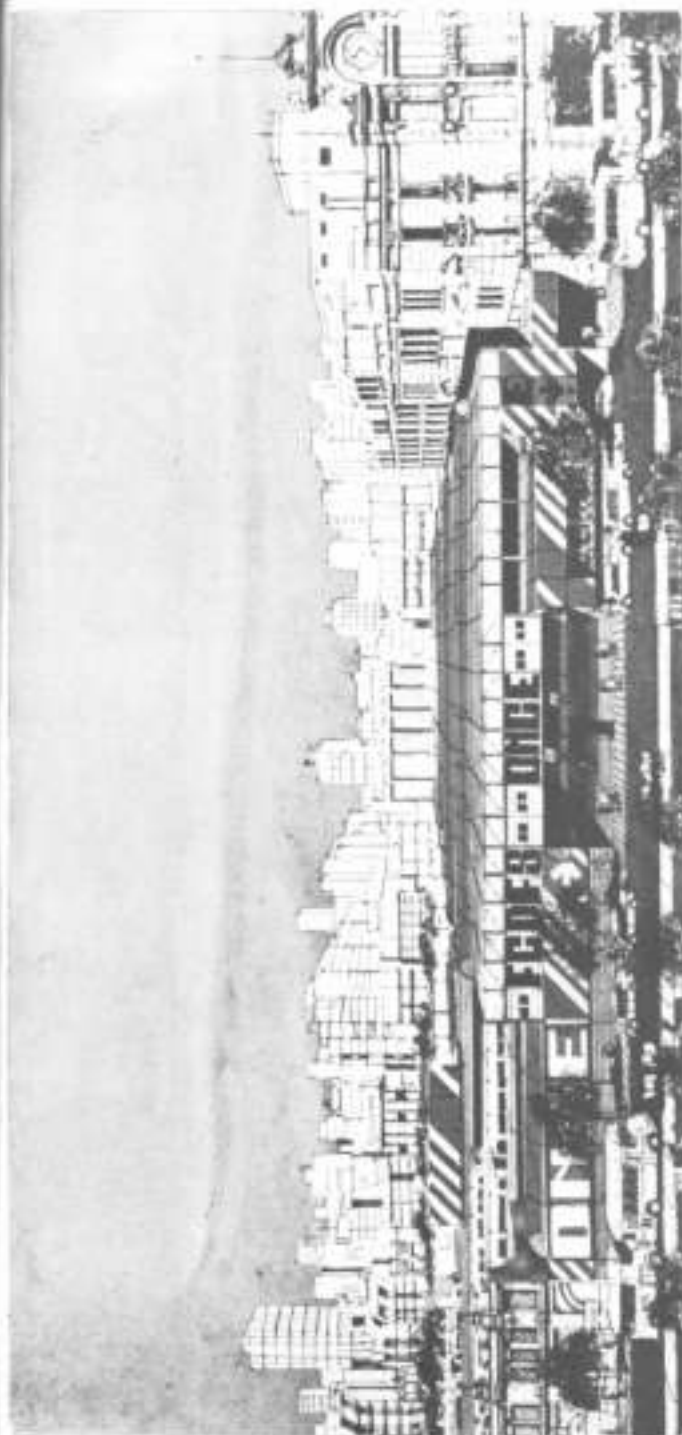

Ubicación: Bartolomé Mitre - Pueyrredón - Canguilla
 Proyecto: Arquitectos Jorge Cerbinas, Máximo Daglio y César Ferrari.
 Dirección: Ingeniero Carlos A. Pustelnik.
 Asesor en estructura: Ingeniero Jorge S. Scummarvella.
 Asesor en aire acondicionado: Ingeniero Germán Grimberg.
 Colaboradores: Arquitecto Jorge A. Klungstunck e ingenieras Jaína Beller y Alberto Coremberg.
 Empresas constructoras: David Pustelnik S.A.C.I.A.F.; Ingarsa Ingeniería Argentina S.A.C.I.F.I. y C. y Pustelnik Ingeniería S.A.C.I.C., asociadas.

Ferrocarriles Argentinos llamó a concurso para diseñar y construir la nueva estación terminal Once de la línea "Domínguo Faustino Sarmiento", por la que se movilizará, al cabo de un año, ciento treinta y cinco millones de pasajeros.

La inversión que demandará la obra es superior a los diez millones de pesos y la empresa estatal ofreció el pago por el sistema de anticreos, es decir, el usufructo de los beneficios reducidos por la explotación de los locales comerciales durante un lapso determinado.

Según manifestaciones de los proyectistas se buscó modificar la imagen de la estación ferroviaria clásica proponiendo un espacio que mantuviera los requerimientos funcionales propios, interrelacionándose, a la vez, con su entorno y con el protagonista fundamental: el pasajero, elemento del equipo de servicios de la ciudad.

El proyecto

El edificio abarcará una superficie de 25.000 metros cuadrados distribuidos en dos subsuelos, planta baja y primer piso, en este nivel se incluye un hall de 100 metros de largo, 60 de ancho y más de 7 de altura.

En el llamado a concurso se estableció como premisa fundamental que la obra debía ser realizada en un lapso de dieciocho meses y sin interrumpir el desenvolvimiento de la estación. De esto requerimiento surgió la respuesta de adoptar, para la construcción, etapas verticales.

El proyecto incluye un amplio sector comercial en forma de galería coincidente con el hall central; nuevas oficinas destinadas al movimiento natural de una estación ferroviaria; una estación terminal de ómnibus de media distancia, ubicada en

el primer subsuelo, en el que también se dispondrá un área comercial y una playa de estacionamiento, en el segundo subsuelo, con capacidad para dieciochocientos cincuenta automóviles.

El proyecto se completa con los servicios complementarios y comunes a una terminal ferroviaria tales como boleterías, oficina de informes, tablero indicador de servicios, relojes sincronizados ubicados en el hall central, galería, ingresos peatonales, playa de estacionamiento, andenes, sanitarios, salas de espera, oficina de información del turismo, cabinas de teléfonos públicos para llamadas urbanas y de media distancia, sala de primeros auxilios, etc.

Partido y descripción

Se adoptó una estructura cobertura resistente modular y un entrepiso bien ubicado. La

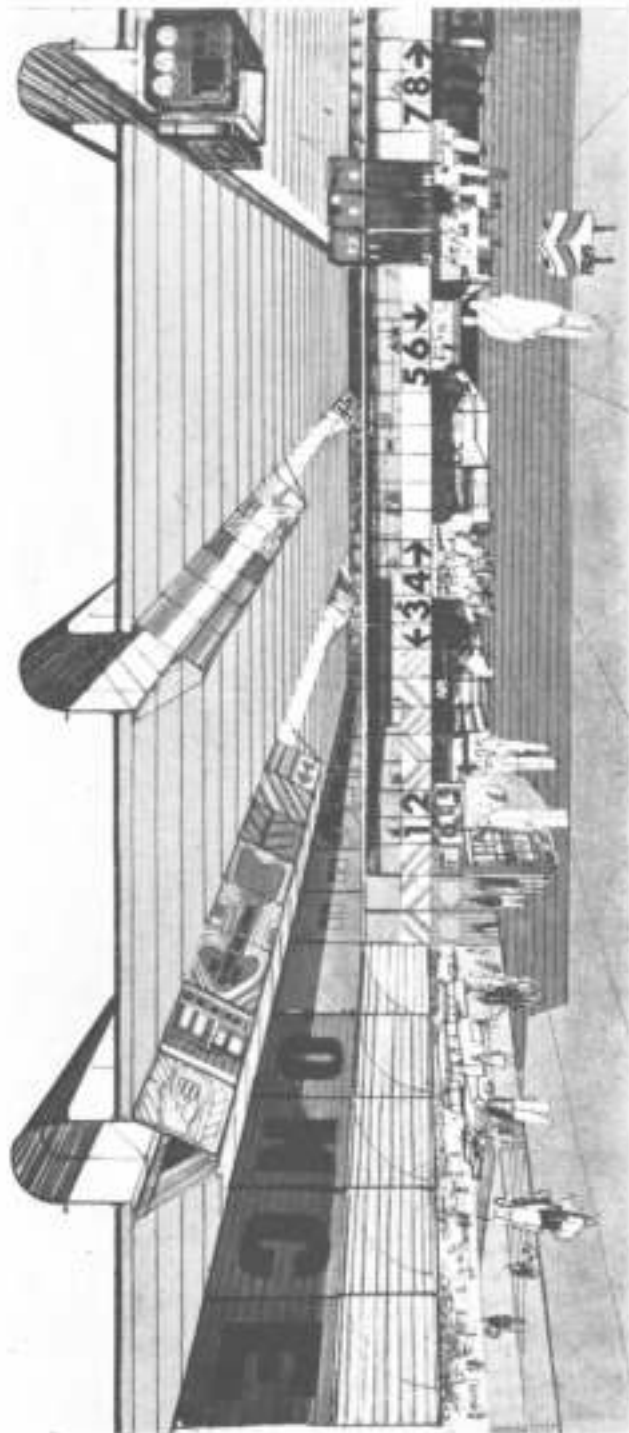

Perspectiva del hall central de la estación ferroviaria. Al fondo se muestran los distintos andenes. Abajo, izquierda: el esquema señala la división en sectores de las plantas que se mostrarán en páginas siguientes.

estructura proyectada es de grandes luces entre apoyos lo que enfatiza el área del hall y permite buenas iluminaciones y ventilación naturales.

En sus fachadas se integran, sobre las tres celías, las amplias escaleras-acceso. Estos ingresos acuden a nivel $+1.80$ —el hall— desde Cangallo y desde Puyreñón, mientras una doble escalera también al nivel $+1.80$ accede desde el terminal de Cangallo. La terminal de autobuses ubicada en el primer subsuelo está conectada, verticalmente, con el hall y conforma una plataforma vehicular para

Bartolomé Mitre y por Cangallo, por donde ingresan algunas líneas de transporte que actualmente no tienen instalaciones adecuadas.

La playa de estacionamiento, proyectada para doscientos cincuenta vehículos, estará dotada de señalización adecuada de forma de coordinar automáticamente los ingresos y egresos de automóviles.

La estructura de hormigón armado y las columnas al igual que los precolados de grandes luces que con las trabadas de políéster reforzado conforman la cubierta, serán pin-

tados. En el interior, las oficinas y los locales comerciales estarán constituidos por módulos de perfilado que, a la vez que resuelven los aspectos estructurales de cada local, integran el cerramiento de cristal templado y configuran así una volumetría transparente, con excepción de aquellos locales de uso de la empresa en que, por necesidad, se requieran cerramientos opacos o translúcidos.

El solado en gres cerámico ofrece una mantención conveniente y la resistencia necesaria requerida en lugares de intenso tránsito.

Lista de proveedores:
 Barquet Acelay & Cia.
 Pérez & Rojas S.A.
 Cristóbal S.A.
 Arriola S.A.
 Arriola Ltda.
 Acubar
 Guimera
 Tiscari
 Acta
 SAI
 Prosmeta
 Padua Bassano



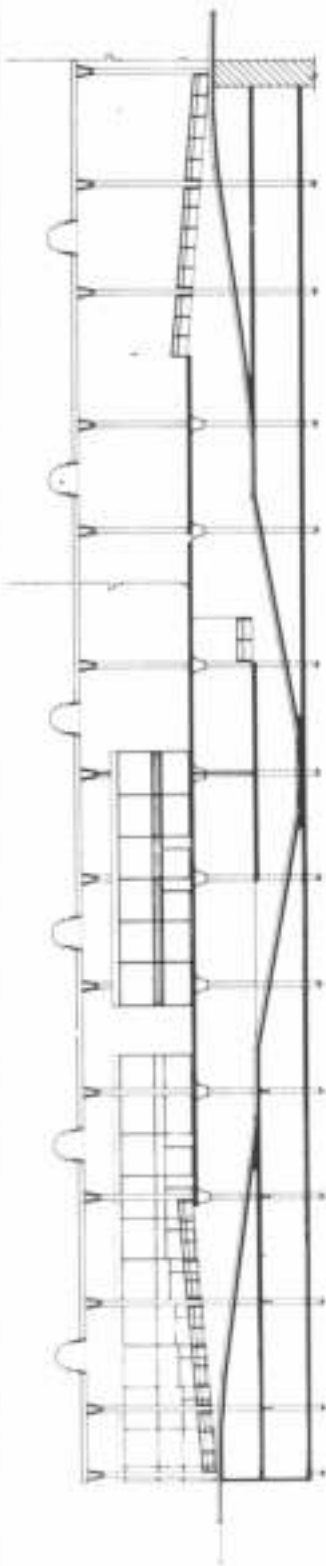

Corte 2-2 mostrando las rampas de intercomunicación automotor entre los distintos niveles. Escala 1:500.

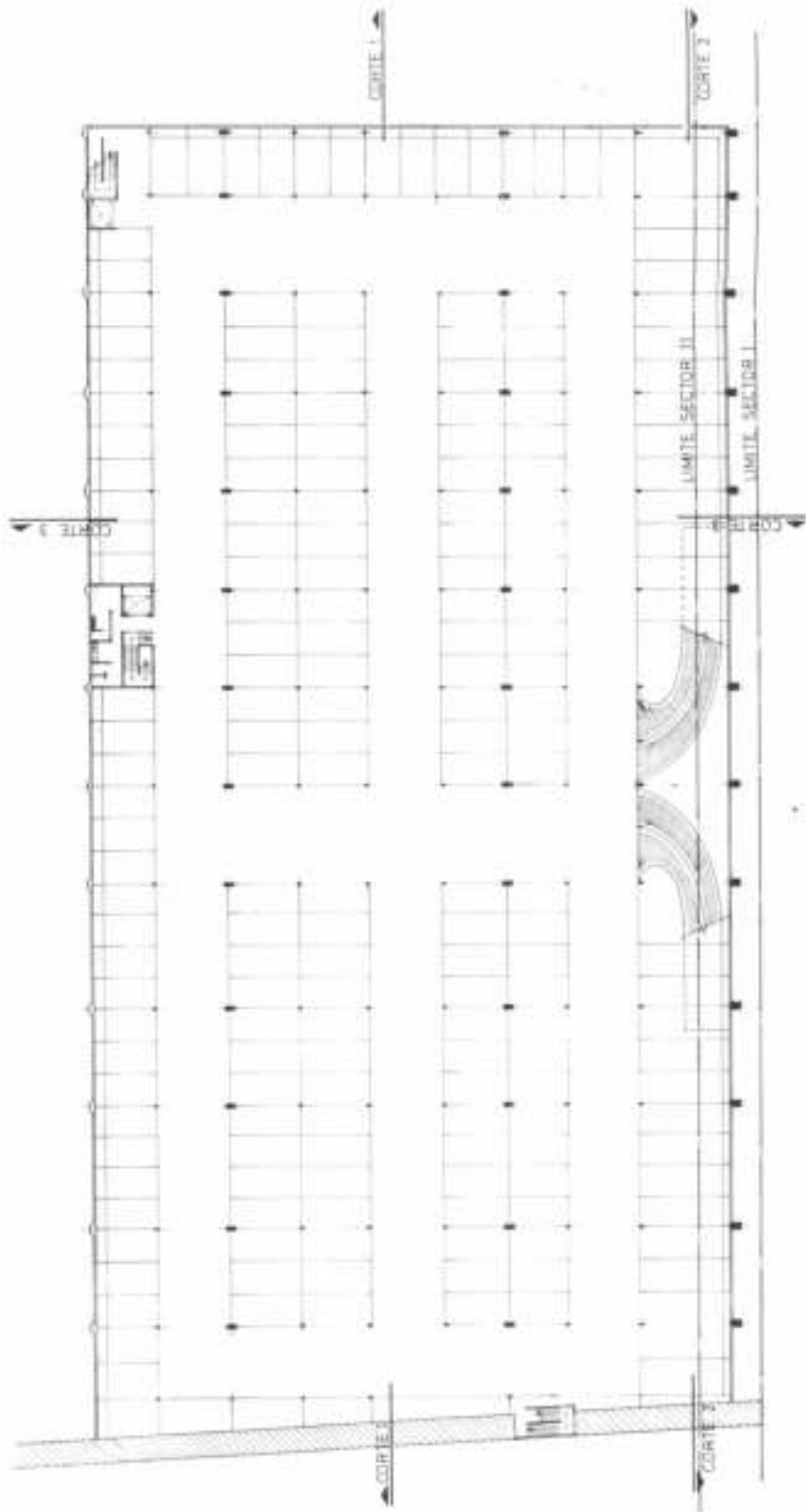

Planta del segundo subsuelo, sector I: cabina de control vehicular. Escala 1:500.

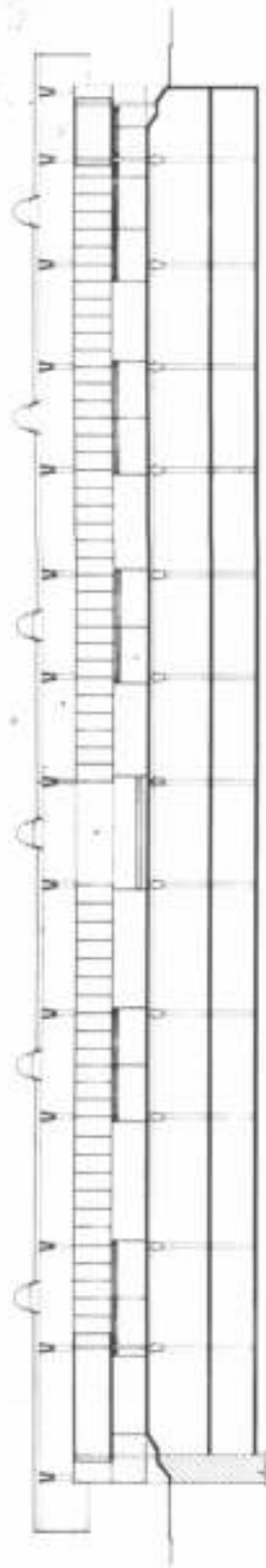

Corte 1-1: 1, ubicación para el tablero indicador, Escala 1:300.

Planta del primer subsuelo (abajo), sector 1: 1, rampa ómnibus; 2, rampa vehículos livianos; 3, enlace con túnel proyectado para Subterráneos Línea "A"; 4, playa de ómnibus; 5, sala espera señoras; 6, escalera a Cangallo. Escala 1:500.

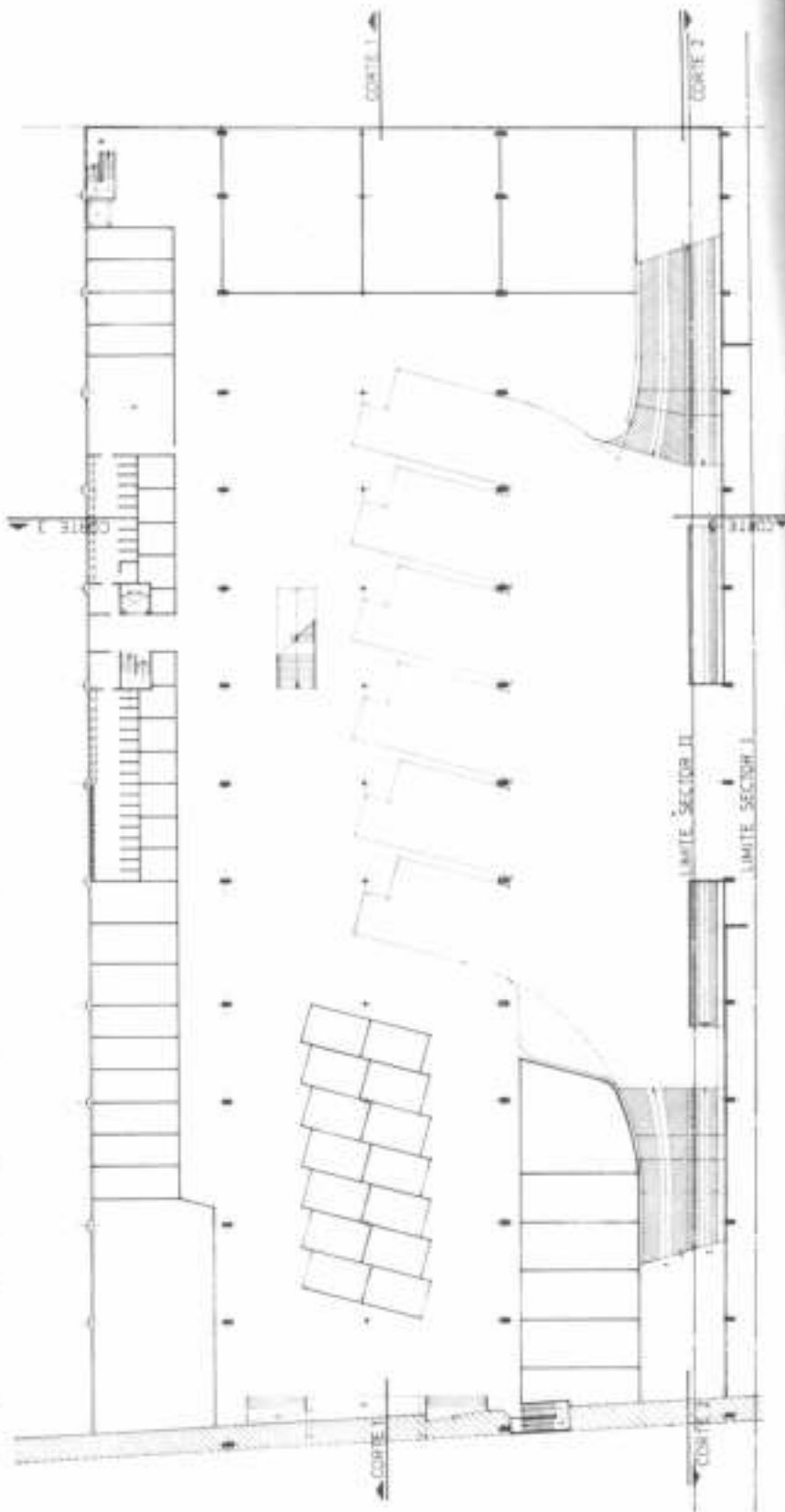

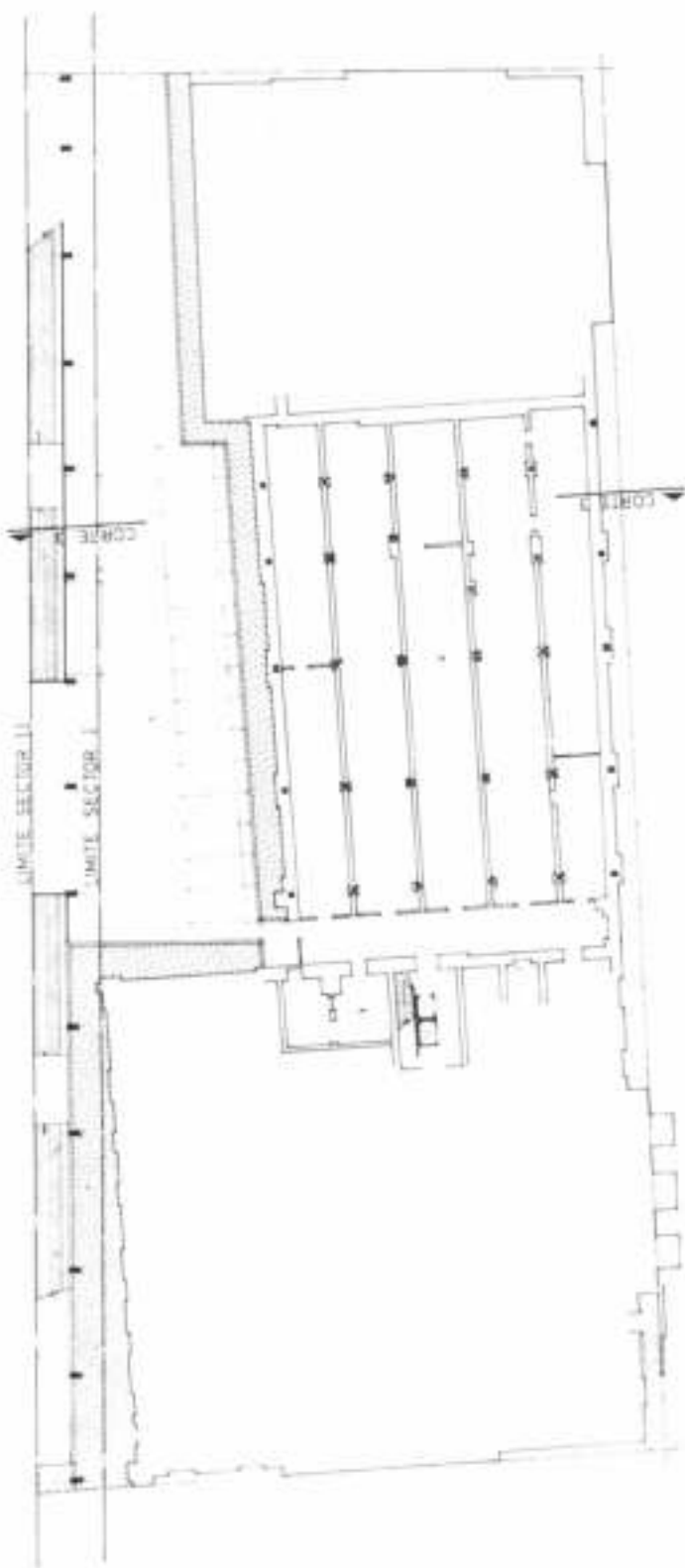

Planta del primer subsuelo, sector II: 1, estacionamiento automóviles del ferrocarril; 2, sector subsuelo anticrISIS; 3, sala de chóferes. Escala 1:500.

Planta de hall general, sector I: 1, escalera a la calle B, Mitré; 2, rampa ómnibus; 3, rampa vehículos livianos; 4, boleterías; 5, escalera a Cangallo; 6, escalera 1er. subsuelo; 7, andenes trenes corta distancia; 8, andenes trenes larga distancia; 9, enfermos; 10, control tablero indicador; 11, telefonistas; 12, auxiliares trenes; 13, destacamentos policía; 14, primeros auxilios. Escala 1:500.

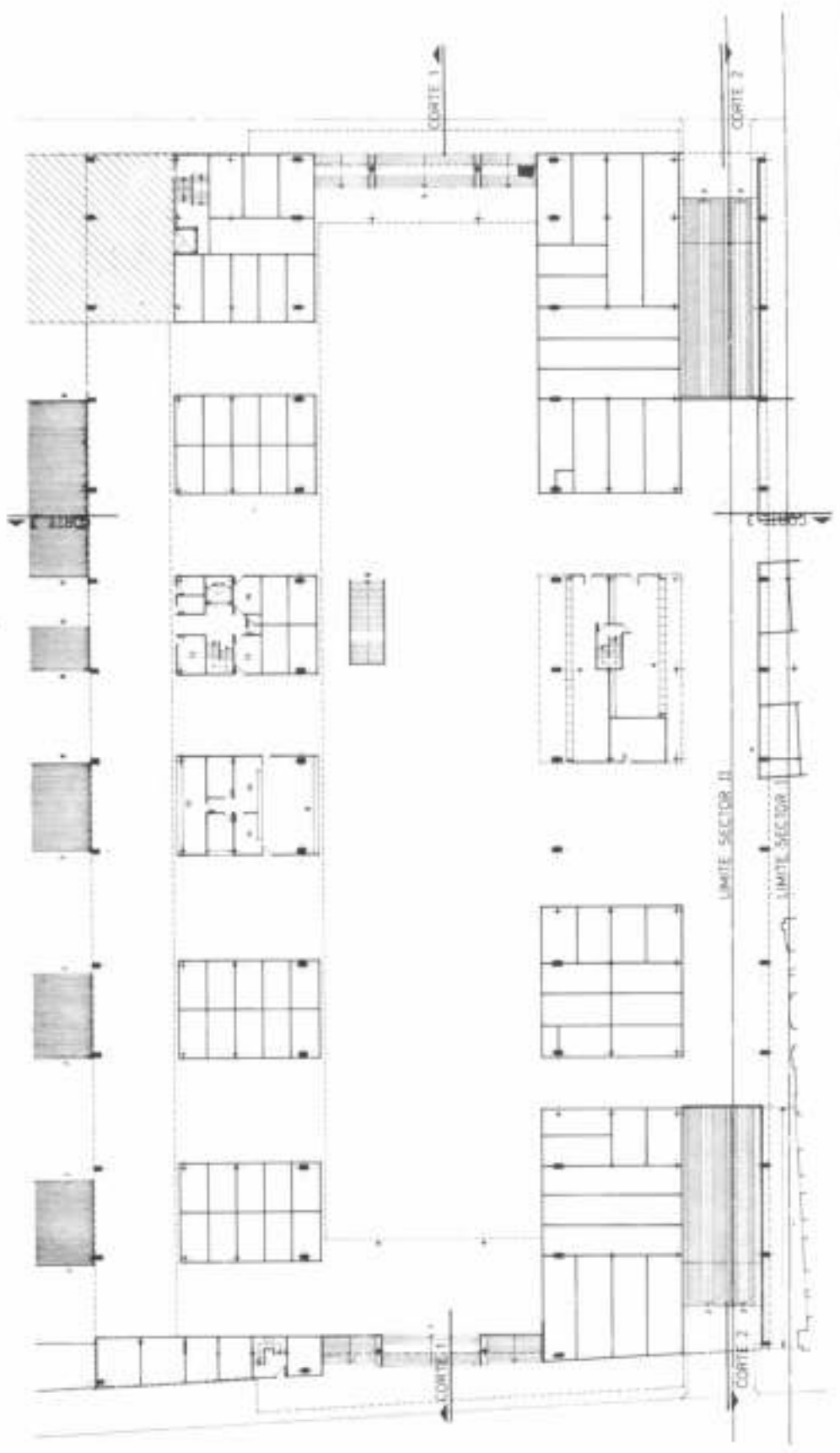

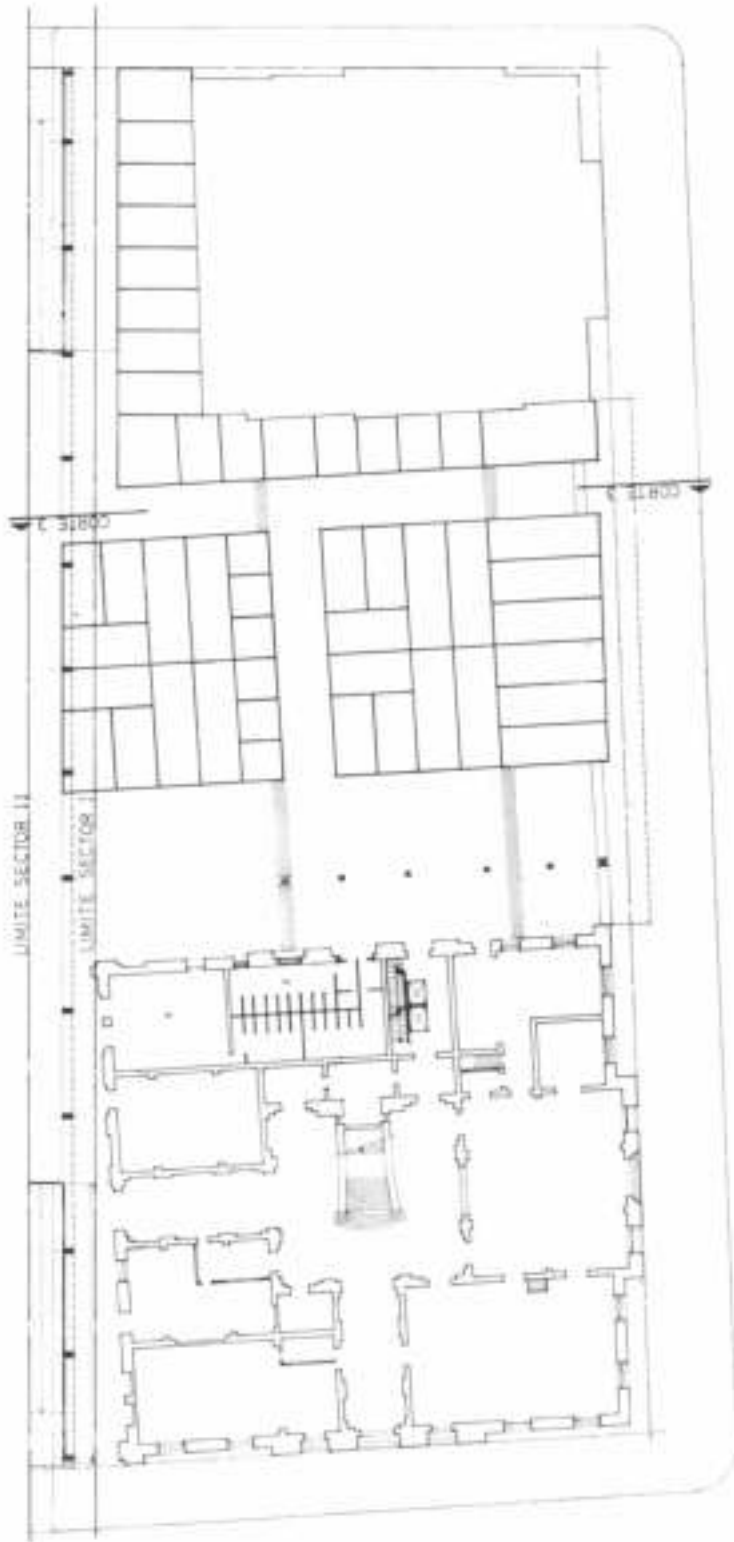

Planta del hall general, sector Ii 1, hall principal; 2, sala espera señoras; 4, sanitarios. Escala 1:500.

Planta del entresico, sector I: 1, depósito boletos; 2, contabilidad; 3, oficina; 4, vestuario; 5, interventor; 6, 7, jefes boletería; 8, 9 inspectores trenes; 10, sala guardas; 11, 12, inspectores; 13, grupo de estudio; 14, jefe y analistas; 15, telegrafistas; 16, jefes; 17, atención al público; 18, teletipo; 19, operadores; 20, comunicaciones; 21, jefe tránsito y tracción; 22, hall; 23, control; 24, jefe de estación; 25, oficina general; 26, personal liquidación sueldos; 27, jefes; 28, región sudoeste, coches y vagones. Escala 1:500.

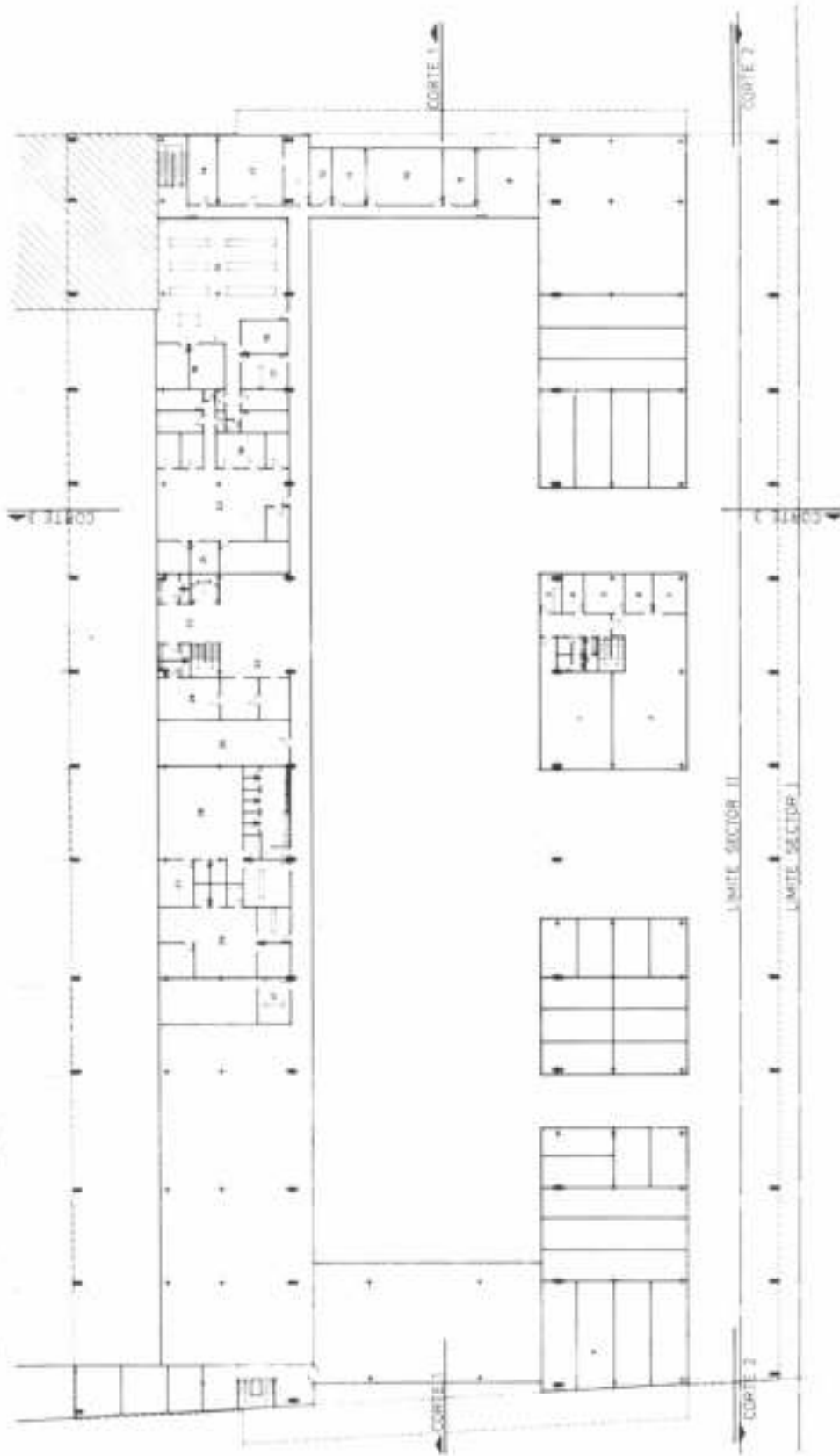



Planta entrepiso, sector II: 1, vacíos sobre hall. Escala 1:500.

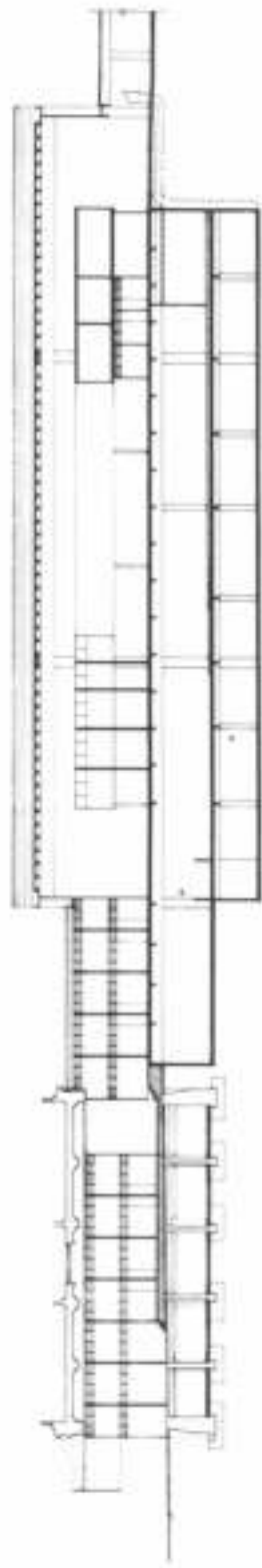

Corte 3-3: a la derecha se ven los terminales de los andenes. Escala 1:500.



Vista sobre andenes: 1, andenes para trenes de larga distancia; 2, señales para trenes y ventilación; 3, andenes para trenes de corta distancia; 4, edificación existente sobre calle Cangallo. Escala 1:500.

Abajo, dos vistas de la maqueta de estudio: a la izquierda, mostrando un detalle de la vinculación con los andenes; a la derecha, vista aérea desde le esquina de Bartolomé Mitre y Pueyrredón, con el edificio existente en primer plano.

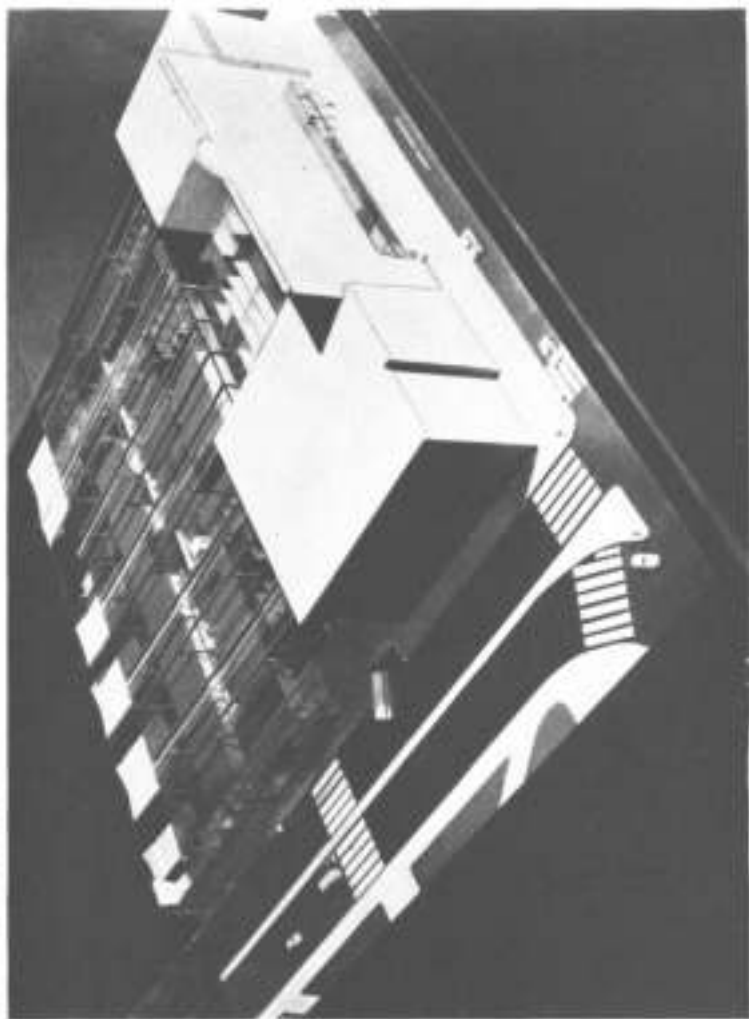
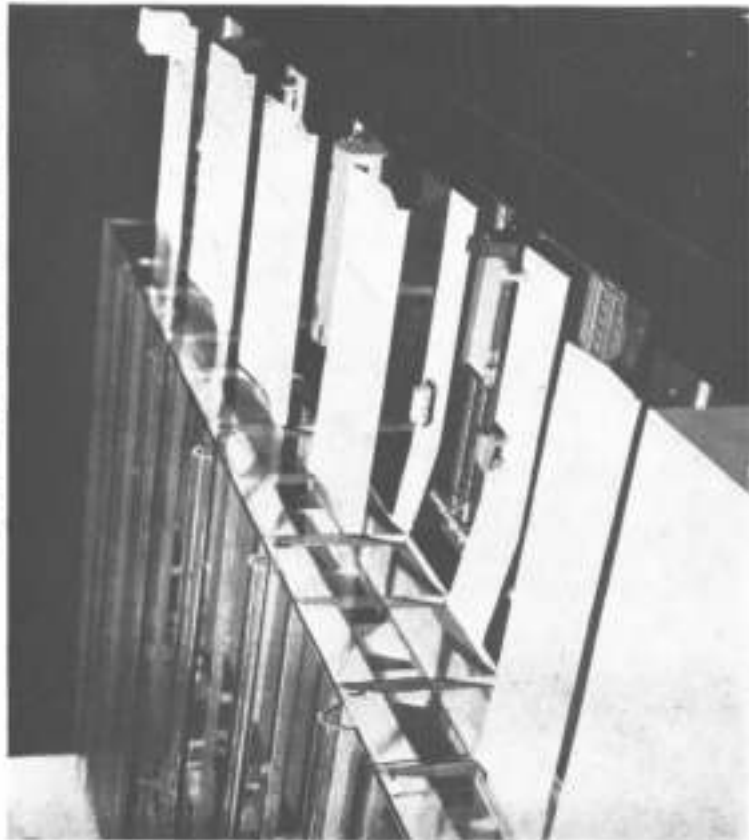



CORTINAS

TOMIETTO

CORTINAS METALICAS
PUERTAS DE ESCAPE ENROLLABLES
CERRADURAS DE SEGURIDAD
ELEVADORES ELECTRICOS

TABLILLA
DOBLE NERVIO

Modelo exclusivo
Pat. Nº 2830



TOMIETTO S. C. A.

SANABRIA 2262/78 - Tel 566-8555/4851/6591 - Buenos Aires
Sucursal MAR DEL PLATA: Avenida Luro 7467 - Tel. 3-6761

HOESCH

**PERFILES PARA
CARPINTERIA
METALICA**

CONFORMADOS EN FRIO

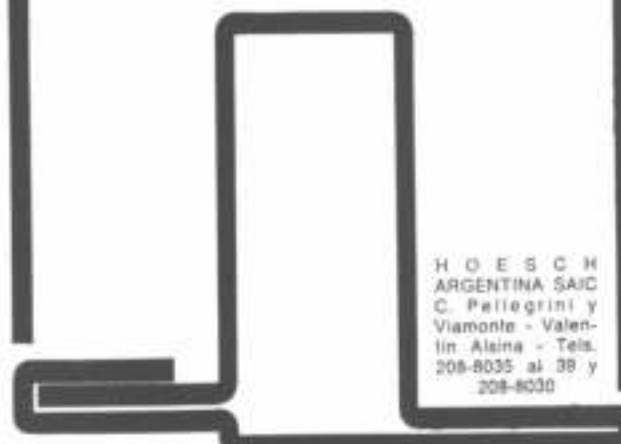

H O E S C H
ARGENTINA SAIC
C. Pellegrini y
Viamonte - Valen-
tin Alsina - Tels.
208-8035 al 39 y
208-8030

*en efectivo no,
por favor ¿podria
extenderme un
cheque del
Banco Provincia?*



Quienes así lo piden saben que un cheque nuestro es igual a dinero en efectivo, porque una cuenta corriente del Banco Provincia no es tan corriente.

Poseerla es contar con el respaldo de la seriedad y el prestigio que transmiten la experiencia y corrección en las operaciones de la institución bancaria más antigua del país.

Identifíquese con nosotros abriendo la suya en cualquiera de nuestras casas y filiales.

**BANCO DE LA
PROVINCIA DE
BUENOS AIRES**
LA INSTITUCION BANCARIA MAS ANTIGUA DEL PAIS

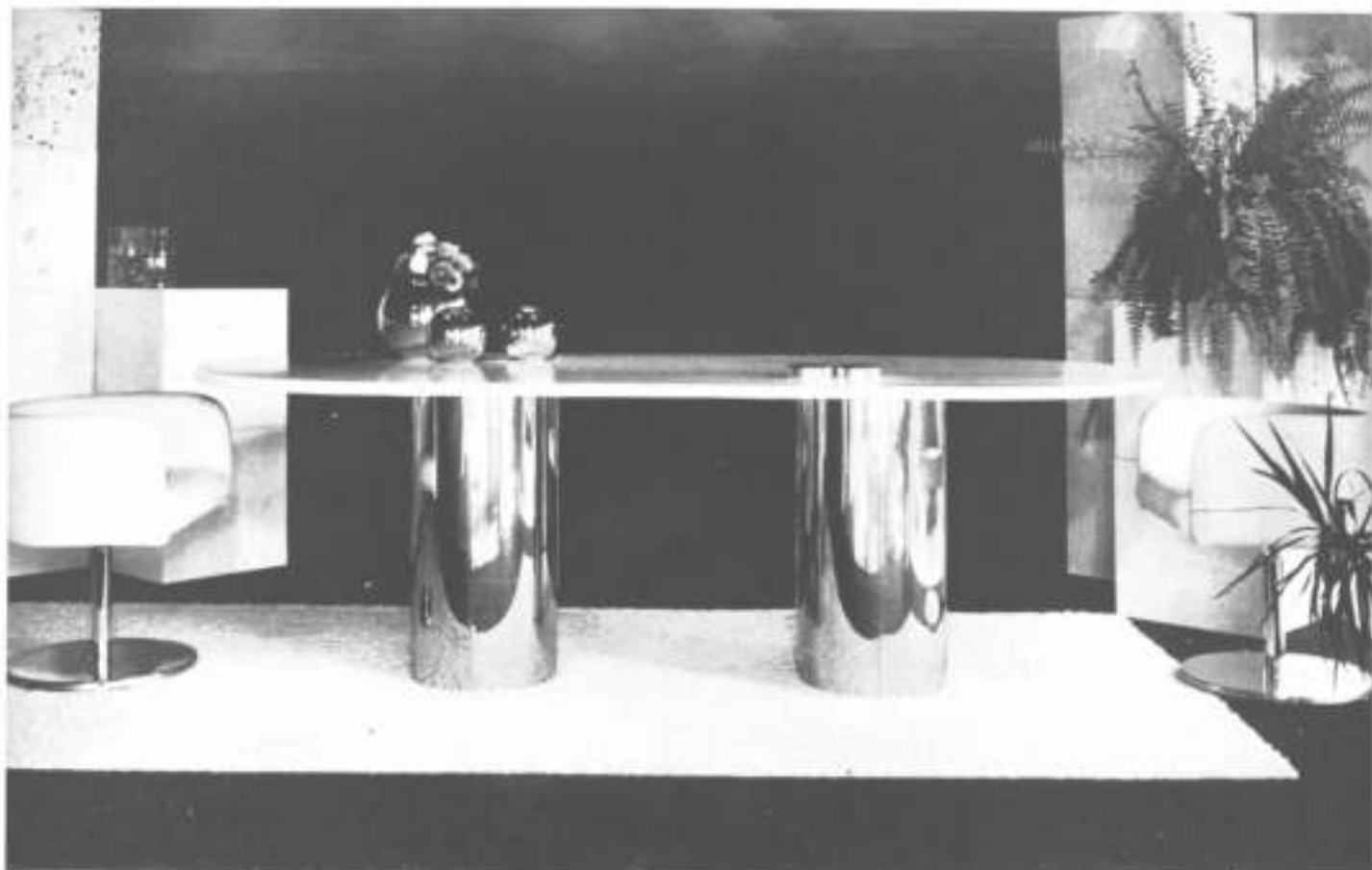

**El diseño en
muebles y elementos
de la firma Exedra**

Arriba: mesa Andrómeda (diseño Mary Criscauff) con tapa de mármol blanco e madera enchapada en laminado plástico; Las columnas de base son de acero inoxidable pulido espejo. Las butacas modern Dada (diseño M. Criscauff) tienen base de acero inoxidable, asiento tapizado en napa o vinílico. Las piezas sobre la mesa son de cerámica plateada, diseño del italiano Albino Bagli.

Centro: escritorio modern Dada (M. Criscauff) con estructura envolvente enchapada en laminado plástico y cajoneras independientes con rodamientos. Los respaldos de cajones y ángulos del escritorio son de acero inoxidable. El sillón es de la línea Cilindros (M. Criscauff), algunos de cuyos variantes se ven abajo, y son tapizados en gano o vinílico, con bases rotatorias, fijas, y variantes de butacas o sillas.



"Filosóficamente, diseñar muebles es tan banal como diseñar joyas" afirmó Norberto Benvenuto, diseñador de Exedra, una firma tradicionalmente dedicada al equipamiento de oficinas que incorporó también muebles para el hogar y artículos de adorno, simples objetos útiles, prácticos, vistosos. Todo, muebles y lámparas, sillones y ceniceros, están hermanados por un denominador común: el diseño.

Este profesional piensa que va a llegar el día en que los muebles sean prescindibles y afirma que el diseño de un mueble debiera ser, simplemente, una etapa hacia otras realizaciones.

En el mueble, como en el objeto de uso diario, no vale la forma "porque sí"; cada línea obedece a una razón de ser. Y en el mueble para oficina esa exigencia se agudiza. No caben las audacias, excepto, si se trata de amueblar una oficina no tradicional, como podría ser la de una agencia de publicidad.

Aún cuando son los profesionales —ya sean arquitectos o decoradores— quienes determinan el gusto, los clientes tienen sus preferencias.

Los objetos de consumo se eligen a nivel de prestigio y los muebles no son la excepción. El comprador busca adquirir una imagen y el vendedor trata de reflejar, a través de los elementos propuestos, la imagen que se desea adquirir.

Sobriedad y seriedad son las constantes exigidas cuando se trata de decorar un ambiente de trabajo. Los ejecutivos, por ejemplo, se inclinan por los muebles sólidos, pesados, es decir que, a través de un simple objeto, buscan mostrar una imagen: de eficiencia, de actividad, de realidad, de status, etcétera.

"En nuestros días debiera terminarse con la locura de producir objetos hermosos dentro del proceso industrial actual, la tecnología ofrece la posibilidad de hacer cosas realmente muy nuevas sin infraestructura industrial, aprovechando los últimos descubrimientos. Pero el proceso de incorporación de ideas muy nuevas a compradores de mentalidad un tanto conservadora, es muy lento. Hasta ahora las máximas audacias que pueden permitirse son una tapa de cuero en un escritorio o un detalle de cajón forrado en laminado plástico".

"Los valores del diseño son algo míticos", manifestó el profesional. El diseño, en la sociedad actual, está supeditado a la necesidad de conquistar nuevos mercados y de incentivar el consumo para asegurar el correcto deslizamiento de los engranajes de la maquinaria productiva. Bajo esta perspectiva el diseño se convierte en un elemento negativo y no contribuye al bienestar general.

"Los valores del diseño son pasajeros, como lo son los de la moda y la solución está en buscar valores más profundos. Para ello habría que tener en cuenta los requerimientos de cada grupo humano y las necesidades del mercado al cual irá dirigido el objeto de esa elaboración", concluyó.



Arriba: sillón moderna moda (M. Criscauf) compuesto de dos piezas de acrílico unidas entre sí con almohadón para asiento y almohadón articulado para respaldo.
Centro: sistema de sillones Médanos (M. Criscauf) compuesto de un módulo asiento y un módulo brazo, que permiten componer sillones, sillas con o sin brazos. Cuando desean brazos los módulos se mantienen en posición con la estructura de tubo cromado que los abraza por debajo. Van tapizados en chenal y plus simitex.

Abajo: sillones Onda, cuyo diseño básico es similar al mostrado arriba, pero tapizado en ébano o cuero; la mesa Andrómeda tiene tapa circular de cristal y sostiene una tigre de Miguel Ángel Vidal compuesta de tres cajas de acrílico que anclan cintas de acero inoxidable. La alfombra es de lana tejida a mano.

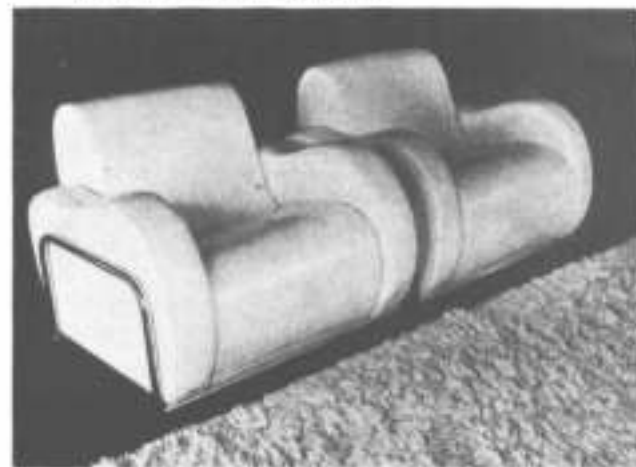

VICTORIO MOLTRASIO E HIJOS
S.A.I.C.I. y F.

MOSAICOS

MOSAICOS CON ESCALLAS DE MARMOL
LOSETAS Y ESCALERAS
EN MARMOL RECONSTITUIDO

Distribuidores:

MAYOLICAS "SAN LORENZO"
AZULEJOS DECORADOS
MAYOLICAS "IGGAM"
MOSAICOS CERAMICOS

AV. F. LACROZE 3335 - TEL. 54-1868/0158
BUENOS AIRES

suscribase a:
**nuestra
arquitectura**

Suscripción

10 números: \$ 105.—

5 números: \$ 52,50

en el exterior

10 números u\$s 22

Envíe cheque o giro postal pagadero en Buenos Aires, a la orden de

editorial contemporánea
S. r. l.

Sarmiento 643, 5. of. 522
45-1793 y 45-2575
Buenos Aires

SUBLIME

LA CAL
QUE ESTA
EN ORBITA!

Procedencia:
CAPDEVILLE
Mendoza

CAL AEREA HIDRATADA
en bolsas de papel 3 pliegos con 30 Kgs.

CORPORACION CEMENTERA ARGENTINA S. A.

Florida 1 - 4to. piso - Tel. 33-1521 al 28

C. Correo N° 9 Córdoba - Tel. 36-431/434/437

C. Correo N° 50 Mendoza - Tel. 14338

DEPOSITO: Parral 198 (Est. Caballito)

Socio de la Unión Industrial Argentina

MEMOROTECA	
F. A. D. U.	
ENTRADA	25/12/12
ORIGEN	egz
Lese	



**La solución
económica
para
su industria
o vivienda.**

**Canalones 44
*Monofort***

Autoportantes, de asbesto cemento.



Livianos y económicos, admiten estructura y pendiente mínima.
Resistentes y aislantes, mejoran con el transcurso del tiempo.
Estéticos e inoxidables, no requieren gastos de manutención (pintado, etc.)
De fácil manipuleo, transporte y colocación.

Solicítelos a su habitual proveedor.

Fabricados en
San Justo
Pcia. de Bs. As.
por

Monofort

S.A.I.C.

con oficinas en
Buenos Aires
25 de mayo 267 - 5º piso
Tel. 33-4501/2/3

Correos
Argentinos
Centrales
243

Franquero pasaporte
Concesión N° 201
Tarifa Reducida
Concesión N° 3389

LA TÉCNICA IMPRESORA S.A.S.C.
Córdoba 2240 - Bs. As. (R.A.)

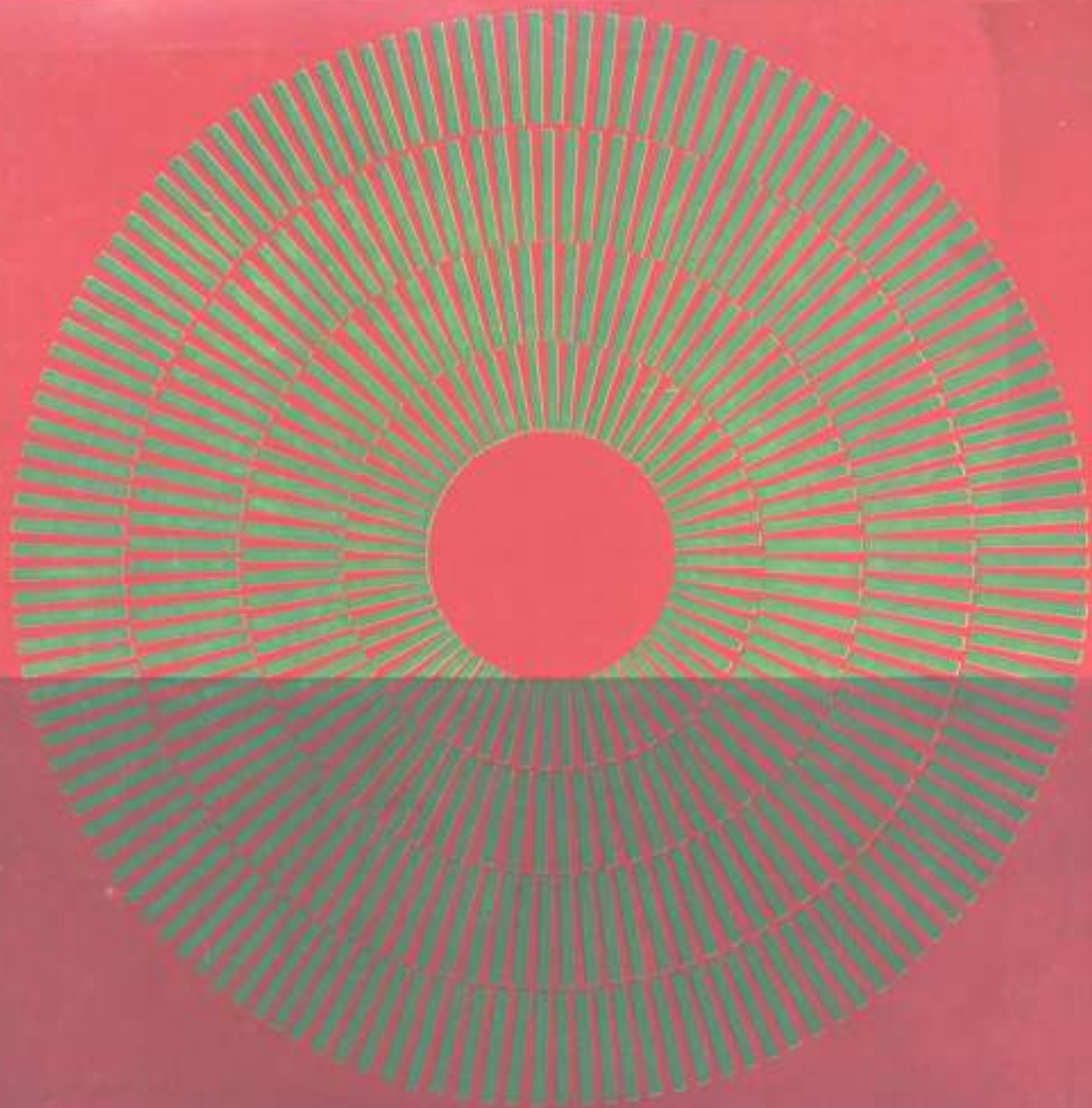

contra el deslumbramiento,
 contra el exceso de calor,
 cristal **PARSOL**[®]
 gris, bronce, verde.

© 1995, copyright Saint-Gobain



edificio St. Georges,
 Hong-Kong,
 cristal "PARSOL" bronce



groupe d'assurances
 mutuelles de Belgique
 (sede de Bruselas, Francia),
 cristal "PARSOL" verde



SAINT-GOBAIN

SAINT-ROCH

EXPROVER S. A.

AVENUE LOUISE 430
 1050 BRUXELLES - BELGIQUE

ANTONIO A. GORIN
 AVENIDA CORRIENTES 1385
 4° PISO - OFICINAS 414.426
 BUENOS AIRES TEL. 48-6212

® registered mark