

NUESTRA
ARQUIT

243

Ej. 2

10/49



EDIFICIO DE LA CRUZ ROJA EN SAN FRANCISCO, EE. UU.

98 4

10

BS AIRES, OCTUBRE 1949

NUESTRA ARQUITECTURA

| | |
|------------------------------------|--------------------------------------|
| Correo Argentino Omnícontrol | FRANQUEO PAGADO CONCESION N° 291 |
| | TARIFA REDUCIDA CONCESION N° 1089 |

Llave bipolar de 20 AMPERES

en dos tipos

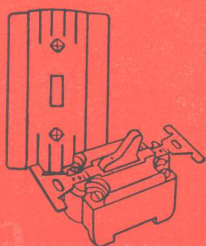

PARA EMBUTIR



EXTERIOR

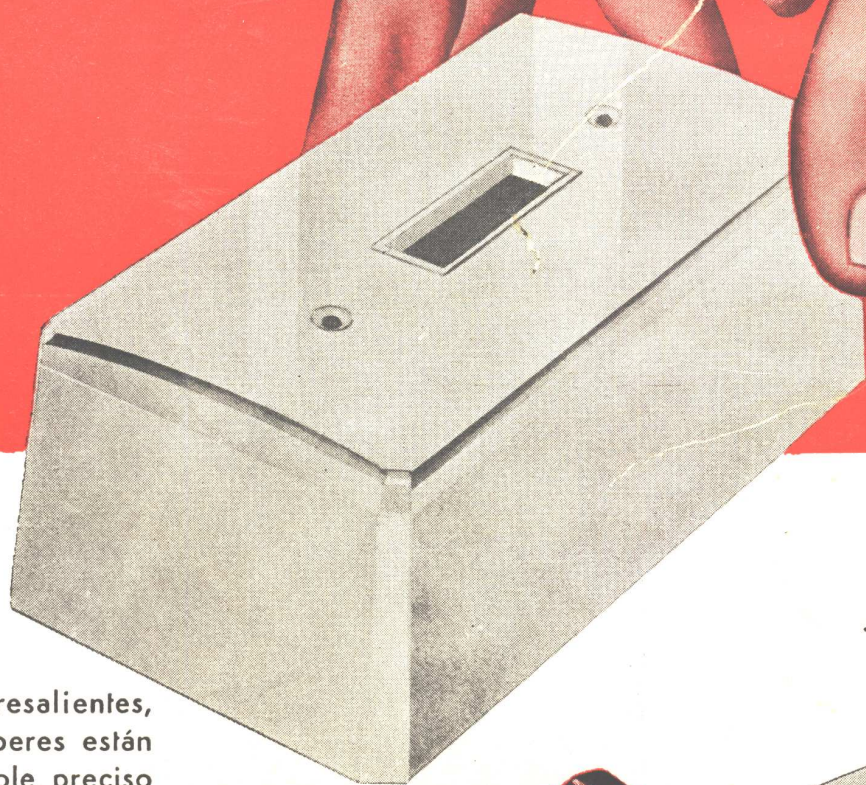

*Antes de la entrega,
estas llaves se prueban
una por una con carga
de 30 amperes.*

De características técnicas sobresalientes, las llaves bipolares de 20 amperes están dotadas de un mecanismo simple, preciso y perfectamente aislado. El corte "salta" con gran rapidez.

Los contactos son de bronce fosforoso, del tipo a "cuchilla" y dobles para cada polo.

Cada llave está garantizada con número de control en el envase.

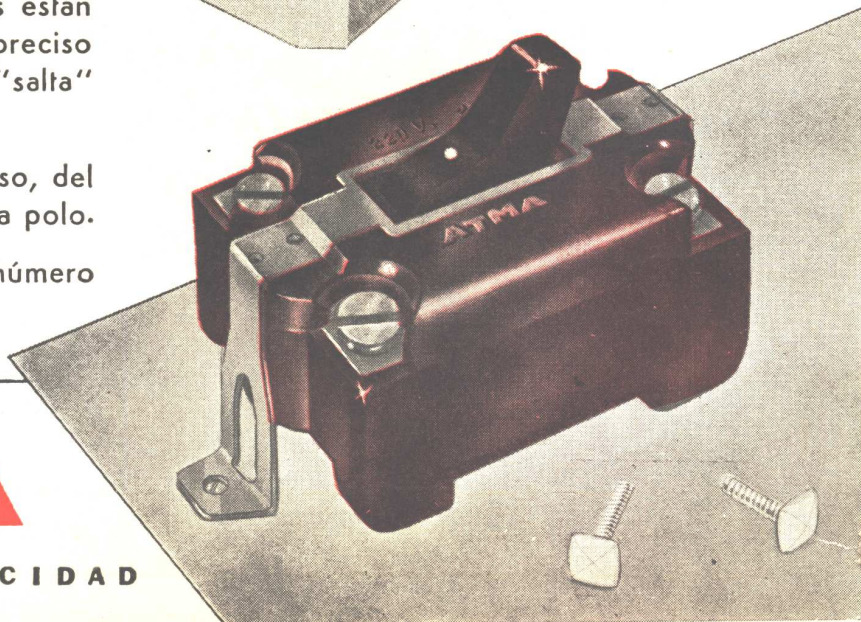

ATMA

CALIDAD EN ELECTRICIDAD

ABRA SUS PUERTAS
a la
EXPERIENCIA



CASA JUAN RICO

MATERIALES DE
ALTA CALIDAD PARA LA
INDUSTRIA DE LA CONSTRUCCION

CASA JUAN RICO

Soc. de Resp. - Capital m\$.n. 2.000.000.-

Gral. Artigas 2152 - Bs. As. - T. E. 59 Paternal 0041

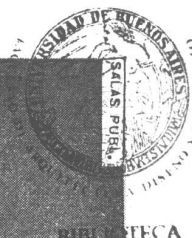

GRAN FÁBRICA DE BALDOSAS TIPO MARSELLA - TEJAS Y LADRILLOS PRENSADOS Y HUECOS



FÁBRICA CERÁMICA
Alberdi S.A.

ESCRITORIO Y ADMINISTRACIÓN
SANTA FE 882 - ROSARIO
U. T. 22955

EMPLEE EN SUS OBRAS
TEJAS Y BALDOSAS
ALBERDI

ORGULLO DE LA INDUSTRIA ARGENTINA

PRECIOS, MUESTRAS E INFORMES:

Administración: SANTA FE 882 - T. A. 22936 - ROSARIO
o al Representante en Buenos Aires:

O. GUGLIELMONI

AVDA. DE MAYO 634 - (Piso 1º) - T. A. 34 - 2792 - 2793

EN VENTA EN TODAS LAS CASAS DEL RAMO

Premiadas con el Primer Gran Premio en la
Exposición de la Industria Argentina 1933 - 34

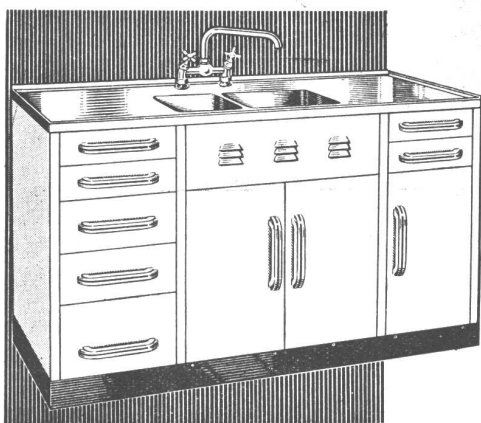

Industria Argentina
UN PRODUCTO DE "FLAMEX"
Hay dos tamaños

Escribanos solicitando folleto
descriptivo o véala en nuestros
Salones de Exposición.



Una
sola
mirada...

basta para que la dueña de casa se sienta
deslumbrada por esta nueva Pileta-Ar-
mario "Flamex" ¡Y no es para menos!
pues lavar los platos y preparar las
comidas se hace más fácil, rápida, limpia
y agradablemente mediante su empleo.

La pileta es de brillante acero inoxidable que asegura
limpieza e higiene perfecta; tiene mezclador automático
cromado para agua caliente y fría. El práctico armario de
acero, totalmente enlazado de atrayente blanco inmaculado
y aislado con lana de vidrio, tiene cajones silenciosos de
gran utilidad.

El conjunto es realmente el sueño dorado hecho realidad
de las amas de casa exigentes - confiere categoría moderna a
toda cocina.

PILETA-ARMARIO
Flamex
TOTALMENTE DE ACERO

FLAMEX S. A. I. y C. - 423 - Paraguay - 431 - T. E. 31 - 4774 - BUENOS AIRES



BIBLIOTECA

La **INSTALACION SANITARIA DOMICILIARIA**

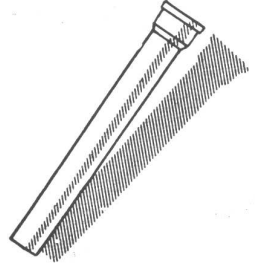

...constituye una de las partes más importantes de toda edificación y, por lo tanto, deben emplearse materiales de la más alta calidad y eficiencia. Instale en sus obras caños de fundición centrifugada y accesorios de fundición marca **TM**, aprobados por O.S.N. que, por su esmerada fabricación, son un alto exponente de la INDUSTRIA ARGENTINA.

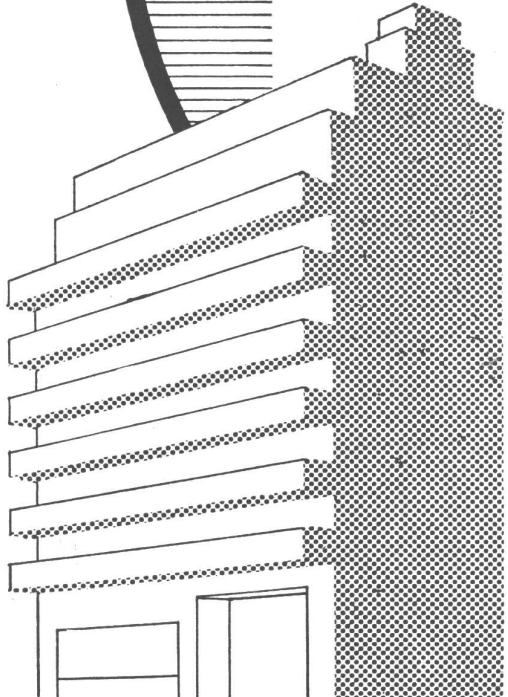
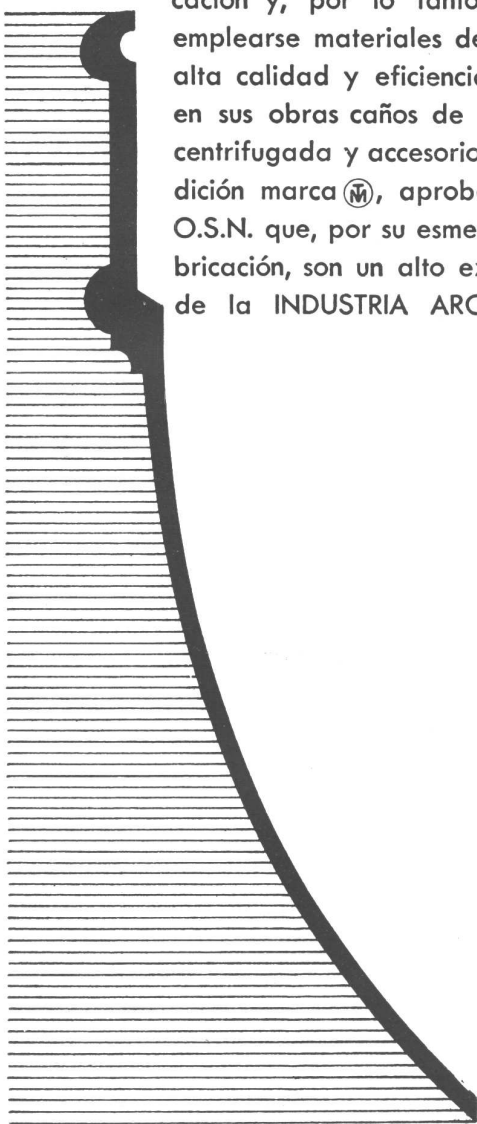

TAMET

S. A. TALLERES METALURGICOS SAN MARTIN
CHACABUCO 132 BUENOS AIRES

SOLICITELOS A SU HABITUAL PROVEEDOR

— NUESTRA ARQUITECTURA III

AL SERVICIO DE LA CONSTRUCCION

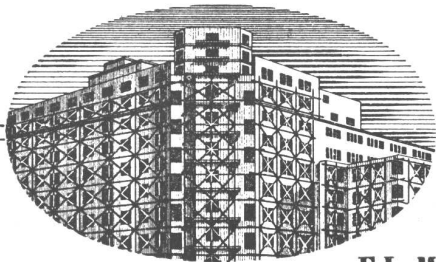

EL MAS CALIFICADO SURTIDO DE ESPECIALIDADES

Artefactos sanitarios en general - **Mosaicos** -
Revestimientos graníticos y revestimientos de esca-
leras "**Tudor**" - **Azulejos y mayólicas ingleses** -
Materiales "Eternit" de asbesto cemento -
Techoado asfáltico frío "Agartech" - **Tablas**
aislantes "Treetex" - **Chapas de fibra de**
madera satinada (Hardboard) "Tablotex" -
Refrigeración centralizada "Agar" para edifi-
cios residenciales e instalaciones afines con equipos
eléctricos automáticos "**York**" a freón - **Aire acondi-**
cionado e Instalaciones frigoríficas "York"
adaptables a cualquier requisito - **Pistas de patina-**
je sobre hielo - **Bombas centrífugas "Worthing-**
ton" para elevación de agua corriente y aguas
cloacales, extracción de aguas de pozos semisurgentes
y en otros tipos para toda aplicación industrial -
Radiadores y calderas "Ideal" para calefacción
central, etc. - **Instalaciones completas "Empire"** para
lavaderos de ropa y cocinas - **Ascensores eléctricos** -
Instalaciones de alarma automática contra incendio
sistema "**Vigilarm**" - Etc.

*Solicite sin compromiso anteproyectos
y asesoramiento técnico a:*

AGAR CROSS & Co
Ltd

Bs. AIRES - ROSARIO - B. BLANCA - TUCUMAN - MENDOZA

LIBROS NUEVOS

WINDOWS IN MODERN ARCHITECTURE (Las ventan-
as en la arquitectura moderna). Por Geoffrey Baker y
Bruno Funaro. Editado por Architectural Book Publi-
shing Co. Inc., 112 West 46th. Street, New York 19.
144 páginas de 0,225 x 0,28. Precio: 8,50 dólares.

En este volumen se halla sintetizado todo lo que
puede referirse a ventanas, y especialmente al uso
de las mismas de acuerdo a los climas de las distin-
tas regiones de los Estados Unidos. Analiza la in-
fluencia de la radiación solar y la variedad de som-
bras según los distintos follajes y regiones, cómo
regular la luz en los edificios y cómo orientar las
aberturas para lograr la intensidad y calidad de luz
que se desea, ilustrando el tema con distintos grá-
ficos.

Compara la función de la ventana moderna con
relación a la de otras épocas, analizando la razón
de su diseño con respecto a la composición de fa-
chadas, tema ilustrado con fotografías y esquemas,
con comentarios sobre los prejuicios y verdades en
la historia de las aberturas.

En forma escueta se describe el empleo de las ven-
tanas como medio de ventilación de locales, con
gráficos demostrativos de su eficiencia, según su ubi-
cación. En la misma forma se tratan los tipos bá-
sicos de ventanas, tanto de madera como de metal,
mostrando en varias láminas los detalles construc-
tivos de algunos de los tipos usuales, así como sus
accesorios y herrajes.

Los grandes ventanales modernos, que están en
boga en Estados Unidos, ocupan el capítulo más
extenso del libro y está ilustrado con fotografías,
y algunos de sus detalles de construcción; ahí están
incluidas las residencias particulares, los edificios
de renta, comerciales, hospitales, talleres y escuelas.
En todos esos casos aparecen las ventanas estudia-
das, ya sea como iluminación, ya como ventilación;
se aprecia además en los grandes ventanales ex-
puestos, que el problema del cerramiento de segu-
ridad no debe existir en Estados Unidos, ya que en
ninguno de los casos ha sido abordado ese tema,
que en nuestro ambiente es de vital importancia.

También puede notarse a través de las páginas del
volumen que comentamos, que sus autores no han
tenido la intención de enseñar a construir ventanas,
sino que se han limitado a ilustrar con una variedad
de ejemplos, el empleo racional de las mismas en
la arquitectura moderna.

Termina el libro describiendo las diferentes clases
de vidrio que se fabrican en Estados Unidos y sus
distintas propiedades de acuerdo a los usos a que
son destinados, ilustrando el tema con fotografías
y croquis demostrativos para su colocación.

En resumen se trata de un libro de buen formato
y de presentación impecable, en el que, si bien mu-
chos de los temas que abarca han sido tratados en
forma sintética, resulta un valioso aporte para la
arquitectura moderna, al difundir el uso y empleo
de las ventanas por los mejores arquitectos de los
Estados Unidos. — S. P.

Dignas de su Trabajo



Las afamadas pinturas
SHERWIN-WILLIAMS son
dignas del trabajo que usted realiza.
Insuperables en calidad,
duración, belleza y economía,
cuentan en todo el mundo con
la decidida preferencia de los
profesionales para la realización
de trabajos de categoría.

Pinturas **SHERWIN-WILLIAMS**

SHERWIN WILLIAMS ARGENTINA S.A.

Alsina 1360 Buenos Aires T. E. 38-0061



PINTURAS · ESMALTES · LACAS · BARNICES

— NUESTRA V
ARQUITECTURA

Los sanitarios de AVERSA

SIEMPRE SE HAN DISTINGUIDO
POR SU ALTA CALIDAD Y SUS
LINEAS MODERNAS

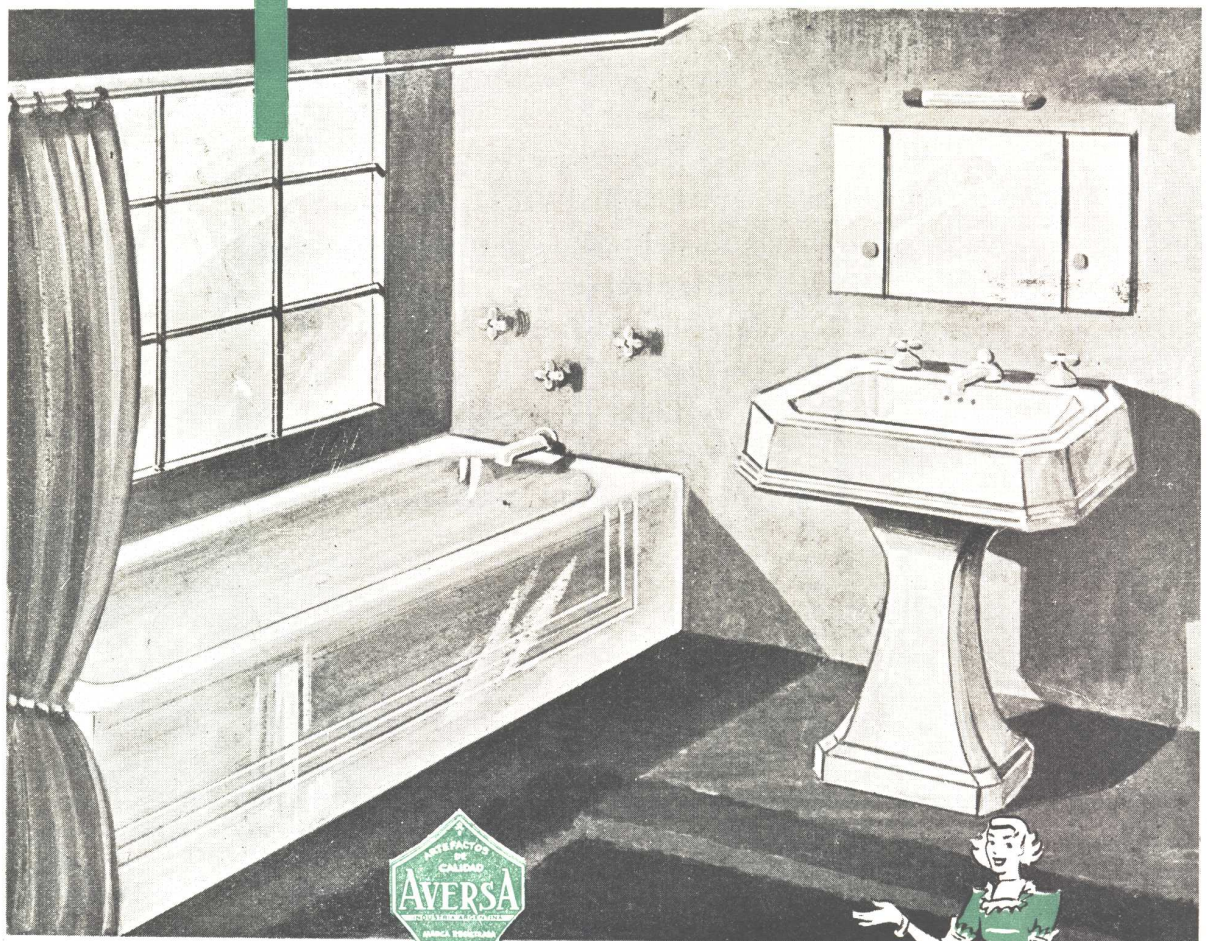

INDUSTRIA DE METALES ESMALTADOS

GENARO AVERSA

Soc. Resp. Ltda. - Cap. \$ 1.000.000,00 m/n.

MADARIAGA 1301 - T. E. 22-9538/3216 - AVELLANEDA

PÍDALOS EN TODAS LAS CASAS DEL RAMO

GUIDO

Sondeos



Confíe sus sondeos y sus estudios de terreno a un especialista en sus fundaciones:

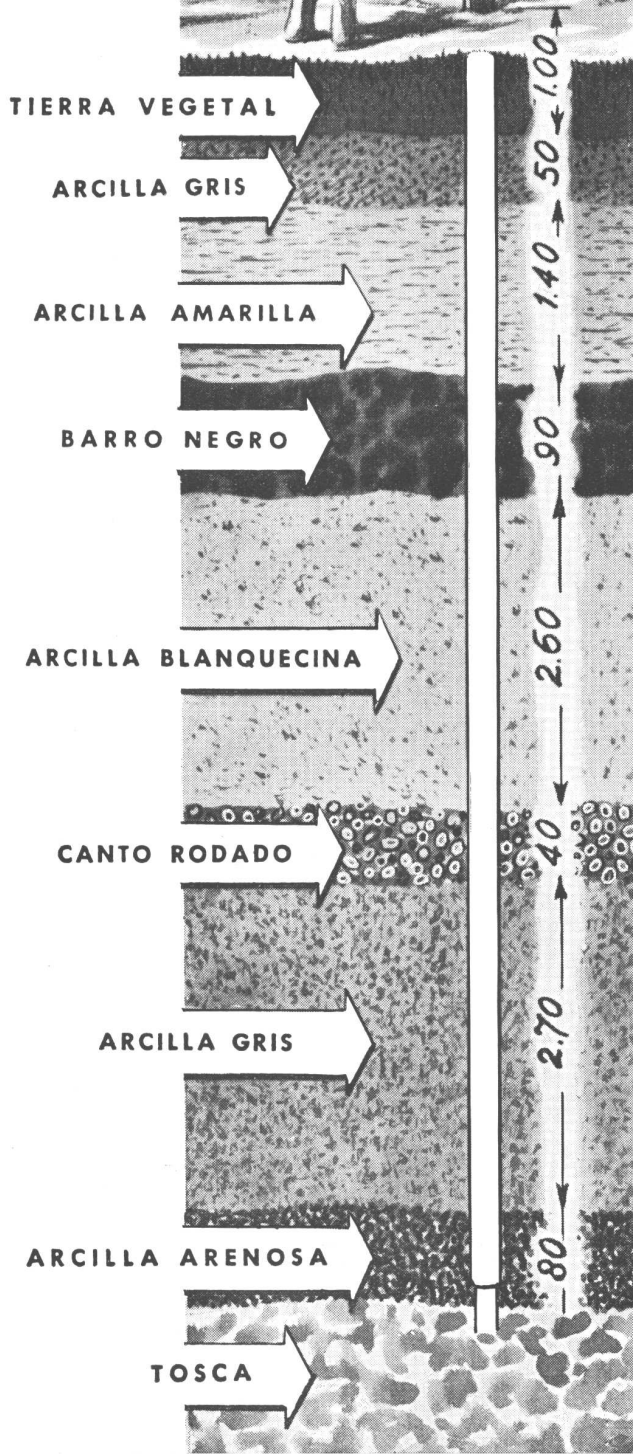

PILOTES FRANKI

Estando especializada en fundaciones y recimentaciones, esta sociedad está calificada para determinar la naturaleza de las diferentes capas del subsuelo y el grado de compresibilidad.

PIDA PRECIOS Y CONDICIONES SIN COMPROMISO PARA USTED

A

PILOTES FRANKI ARGENTINA

S. R. L. CAP. \$ 1.000.000

DIAGONAL NORTE 788 - CAPITAL

T. E. 34 - 4811 - 5465

KREG-O-TEX

Tablas de fibra prensada para
revestimientos y cielorasos.



RAPIDO!

MODERNO!

ECONOMICO!

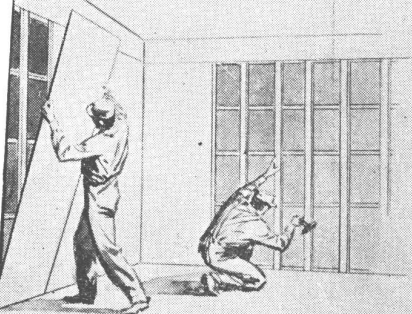

Nuestra oficina técnica
está a su entera disposición
para la confección de
planos y asesoramiento gra-
tuitos para la colocación de
todos nuestros materiales.

KREGLINGER LTDA.

COMPAÑIA SUDAMERICANA S. A.

CHACABUCO 151 BUENOS AIRES T.A. 33Av.2001-8



Apeles

**PINTURA VIVA
A PRUEBA DE TIEMPO**

**Cuesta menos porque dura más
(Y el mejor aspecto va de regalo)**

-Claro que yo uso...

SANGAJOL!

Y sabe por qué? Porque yo soy un pintor que conozco a fondo mi oficio y realizo mi trabajo a conciencia, pero... economizando también. Haga como yo. Beneficiése con las positivas ventajas de SANGAJOL, el Aguarrás Mineral que por sus cualidades equilibradas asegura regularidad en el secado y facilita la aplicación de las pinturas y los esmaltes. El SANGAJOL mejora la calidad de los trabajos y aumenta el rendimiento de la pintura. ¡Uselo usted también!



AGUARRAS MINERAL
SANGAJOL

Abarata el costo de pintar



SHELL-MEX ARGENTINA LIMITED

-Claro que yo uso...

SANGAJOL!

Y sabe por qué? Porque yo soy un pintor que conozco a fondo mi oficio y realizo mi trabajo a conciencia, pero... economizando también. Haga como yo. Benefíciense con las positivas ventajas de SANGAJOL, el Aguarrás Mineral que por sus cualidades equilibradas asegura regularidad en el secado y facilita la aplicación de las pinturas y los esmaltes. El SANGAJOL mejora la calidad de los trabajos y aumenta el rendimiento de la pintura. ¡Uselo usted también!

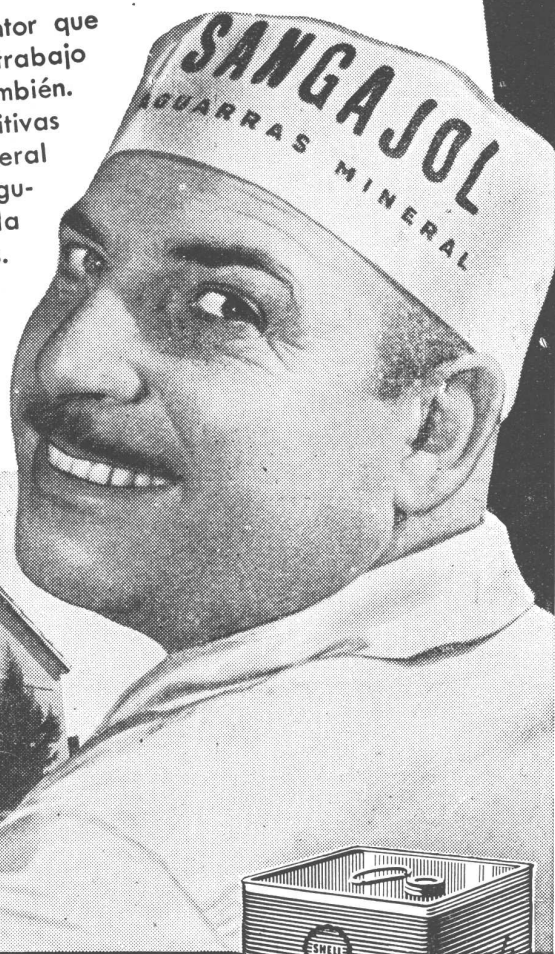

AGUARRAS MINERAL
SANGAJOL

Abarata el costo de pintar



SHELL-MEX ARGENTINA LIMITED

APARATOS ELECTRICOS **GENERAL ELECTRIC**
 PARA EL *Electroconfort*

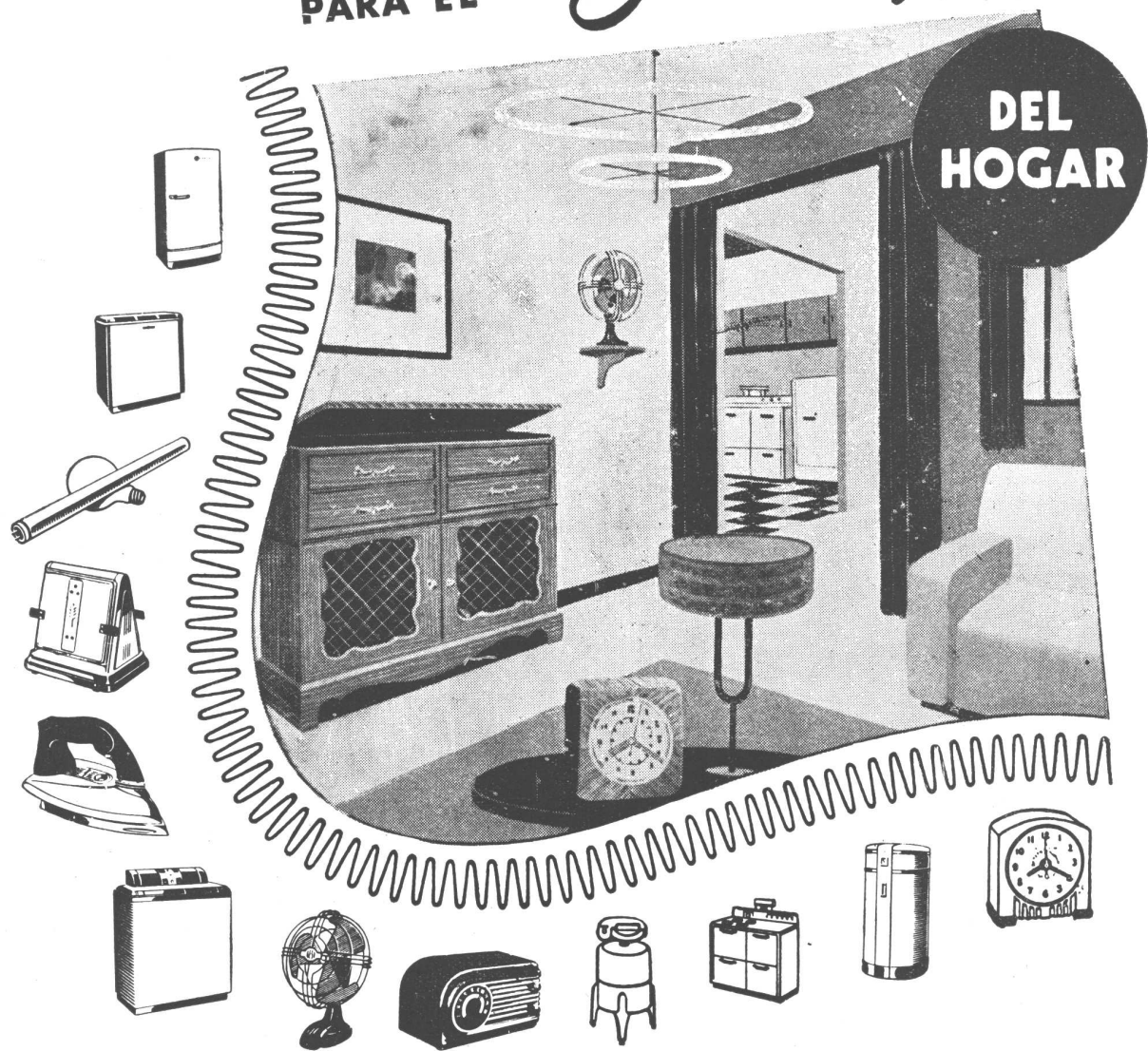

Los enseres eléctricos de la General Electric materializan el sueño del hogar confortable. La cocina eléctrica, la máquina lavarropa, el aspirador y la plancha, la radio, la estufa eléctrica y la suave

luz fluorescente, son otras tantas maravillas que la General Electric produce para llevar al hogar todos los adelantos de la ciencia moderna y hacerlo acogedor y confortable.-

GENERAL ELECTRIC
 SOCIEDAD ANONIMA

CON DISTRIBUIDORES Y CONCESIONARIOS EN TODO EL PAIS

NOTICIAS

SUBVENCION FINANCIERA DE LA VIVIENDA EN HOLANDA

El costo de la construcción ha aumentado considerablemente. Son diversos los factores que han contribuido a ello: precios más elevados de los materiales de importación, disminución del rendimiento diario por obrero (esto es atribuido a la falta de aprendizaje durante la guerra y a la muy gran demanda de mano de obra con relación a la disponibilidad. lo que tiene una influencia desfavorable sobre el trabajo, porque el obrero sabe que hay pocas probabilidades de que sea despedido). Los números índices de los costos de la construcción, tomando los precios de 1939 como índice 100, son los siguientes:

| | |
|------|-----|
| 1940 | 126 |
| 1947 | 336 |
| 1949 | 366 |

Los gastos generales no han aumentado tanto como el costo de la construcción, porque el factor de los salarios que, con relación a los factores materiales, ha sufrido aumento menor, constituye una proporción más importante de esos gastos.

El resultado del aumento del costo de la construcción y de los gastos generales es que, a fin de hacer posible una explotación ventajosa, los alquileres de las casas construidas después de la guerra resultan más de 2½ veces superiores a los de antes de la guerra.

El gobierno ha congelado los alquileres de las casas de ante-guerra al nivel de ante-guerra y fijado los alquileres de las casas construidas después de la guerra, en un poco más de un 20 por ciento más, por encima del nivel de las casas de ante-guerra, a pesar del hecho de que deberían haber sido 2½ veces más elevados. Los obreros de las ciudades más importantes gastan actualmente alrededor del 12.5 por ciento de sus entradas en alquiler (si habitan una casa de ante-guerra), o un poco más (si habitan una casa construida después de la guerra).

Antes de la guerra, los obreros en las ciudades más importantes gastaban en alquiler alrededor del 20 por ciento de sus entradas. Este tanto por ciento más elevado se explica, bien entendido, por el hecho de que ganaban entonces salarios más reducidos.

Ya que el gobierno ha fijado los alquileres de las casas de después de la guerra en un nivel demasiado bajo para ser provechoso, nadie estaría dispuesto a emprender la construcción de una casa, si el gobierno no proporcionara una ayuda financiera. A fin de alentar la iniciativa en materia constructiva, el gobierno acuerda esta ayuda completando el déficit de explotación, en el caso de habitaciones construidas con préstamos del estado por las autoridades municipales y sociedades públicas de la construcción.

(Sigue en la pág. XX).



1940 1949

EXTRACTORES DE AIRE

G.E.C.



Por su rendimiento garantizado y por sus modernas líneas, los **EXTRACTORES DE AIRE G.E.C.** son los más indicados para todo edificio moderno, especialmente los destinados a Oficinas, Talleres, Cinematógrafos, Confiterías, Restaurants, etc. Su consumo es reducido. Su capacidad desde 14 m³ hasta 1908 m³ por minuto.

DISTRIBUIDORES AUTORIZADOS

CAEBA

BUENOS AIRES

ROSARIO - MENDOZA - CORDOBA - TUCUMAN - SALTA

SELECCION



BIBLIOTECA

PINTURA EMULSIONADA

Para interiores

Lupomuro

SECA EN UNA HORA

SE DILUYE CON AGUA

CUBRE FACILMENTE
SUPERFICIES DE
CEMENTO, LADRILLO
Y MADERA

LAVABLE CON AGUA Y JABON

PRODUCTO DE **BACIGALUPO Cía. Ltda. S. A.**

Fábrica: **PEDRO ECHAGÜE 3072**

Adm. y Ventas: **25 DE MAYO 460 - 6° p.**

Superior a todas!

NUEVO!...

Revestimiento Vitrificado **HENNEQUIN**

Nuevo por su textura, dureza y hermoso colorido... Inspirado en el clásico y señorial Mosaico Veneciano, y realizado en el país por técnicos italianos especialistas. El **Revestimiento Vitrificado HENNEQUIN**, es el material que esperaban y necesitaban los profesionales de la Construcción.



Para
FRENTES e INTERIORES
de edificios



para
ESCALERAS y PISOS
de lujo

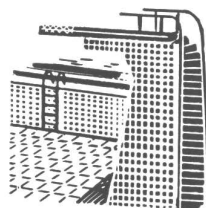

para
PILETAS de NATACION



para
COLUMNAS, DECORACION,
y cualquier
SUPERFICIE CURVA



**INALTERABLE!
ETERNO!**



**EN 72
BRILLANTES
COLORES!**



**COLOCACION
RAPIDA!**

BEREILH RV3

Desearía informes acerca del Revestimiento Vitrificado **HENNEQUIN**.

Nombre _____

Profesión _____

Domic. _____

IMPORTANTE: Rogamos especificar profesión

H. HENNEQUIN & CIA.

S. R. L. Cap. m\$.n. 1.000.000

BELGRANO 881 - T. E. 34-8668 - BUENOS AIRES

GARIBALDI 88 - MENDOZA

y. R. E. C. O., S. R. L. - MITRE 664 - SAN JUAN

Fabricantes: R. A. M. S. R. L. - MENDOZA

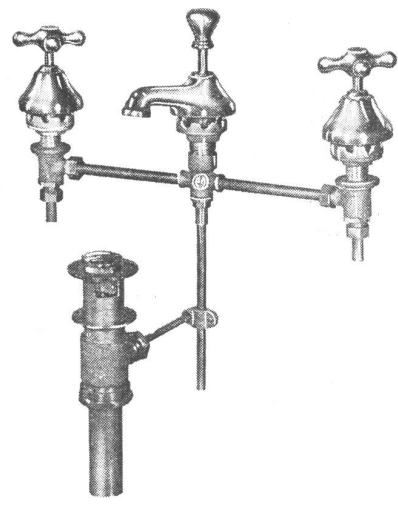
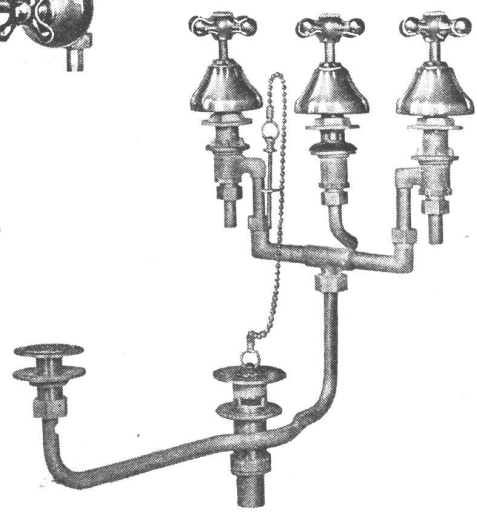
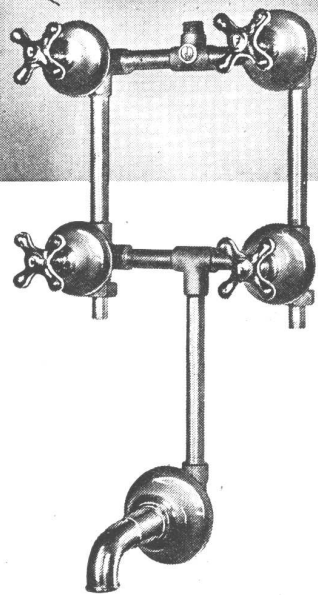

COMBINACIONES DE EMBUTIR
PARA BAÑOS

JUEGOS PARA BIDETS

JUEGOS DE ACCESORIOS
PARA LAVATORIOS



SON ARTICULOS NOBLES
INDUSTRIA ARGENTINA

VENTA EN TODAS LAS
CASAS DEL RAMO

ESTABLECIMIENTOS METALURGICOS **PIAZZA HNOS.** INDUSTRIAL, COMERCIAL FINANCIERA E INMOBILIARIA

Sociedad de Responsabilidad Limitada - Capital M\$N. 5.000.000.-

ADMINISTRACION Y VENTAS: ZAVALETA 190 ★ T. E. 61 Corr. 3389 y 3312
TALLERES Y COMPRAS: ARRIOLA 154/58 ★ T. E. 61 Corr. 0269 y 4324
EXPOSICION: BELGRANO 502 ★ T. E. 33 Av. 2724 ★ BUENOS AIRES



ARYOR STUDIO

Este es
EL CORAZON
del hogar

De todos los ambientes de la casa es la cocina sin duda el más importante, por lo menos desde el punto de vista "práctico". Pero para que así sea debe estar convenientemente equipada con artefactos elegantes, resistentes y económicos.

Consulte a los Establecimientos

GALLO 350
Buenos Aires



T. E. 79-1503
1861 - 2815

Artefactos a Gas ★ Supergas ★ Gas Natural ★ Residual ★ Eléctricos

GAS - SUPERGAS
APROBADAS POR Y. P. F.

CASA ROSSI
HUMBERTO 1° 1625 - T. E. 23-2858
BUENOS AIRES

EN QUEMADORES

Sociedad C. A. R. E. N.

a la vanguardia

SYNCRIO-FLAME

Están colocados en todos los Grandes Establecimientos Industriales del País y Casas de Renta

"TODD" - Hex - Press

Preferidos por los Industriales de todo el país, por ser:

EFICIENTES, ECONOMICOS Y DE FACIL MANEJO

Y Ahora

EL FAMOSO QUEMADOR

ENTERPRISE

de nuevo en la Argentina

UNICOS DISTRIBUIDORES:

Sociedad C.A.R.E.N.

Cía. Argentina de Representaciones Nacionales y Extranjeras

GUAVIYU 2859 | **ANTONIO MACHADO 628/36**
Teléf. 27635 | T. E. 60-1068/9 y 7 Internos
Montevideo - R.O.U. | Buenos Aires - R. A.

por encima de todo pinturas COLORIN

Las pruebas más severas demuestran la calidad excepcional de las Pinturas Sintéticas al Agua **COLORIN**, especial para interiores. Convéngase Ud. mismo, señor profesional. Usela, "trátela con rigor", y Ud. también tendrá que decir: "Por encima de todo Pinturas **COLORIN**" Adquiérala en las casas del ramo. Viene en una hermosa gama de colores.

PINTURA SINTETICA AL AGUA COLORIN ESPECIAL PARA INTERIORES



- ★ *Es lavable*
- ★ *Seca rápido*
- ★ *Fácil de aplicar*
- ★ *Es más durable*

COLORIN INDUSTRIA DE MATERIALES SINTETICOS S. A.

Av. Vélez Sarsfield 5853 - T. E.: 740 - Ombú 0021/22
Gral. Juan D. Perón (Ex Munro) F. C. N. G. M. B.

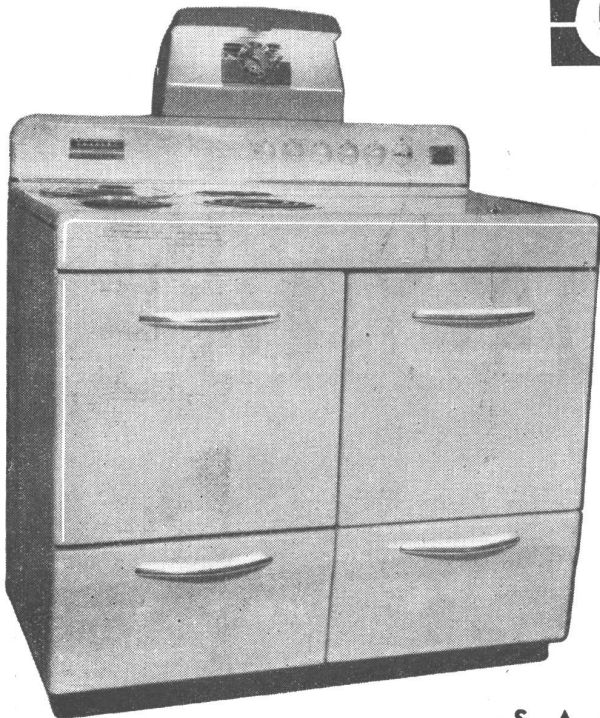

GROSLEY

Cocinas Eléctricas

AUTOMATICAS - LUJOSAS



Importadas de U. S. A. por

S. A. G. I.

Sociedad Anónima General de Inversiones

Corrientes 447

(8° piso)

T. E. 32 - 3480

Buenos Aires



S. A. G. I. S. A., queda a disposición de los Señores Profesionales para suministrarles las informaciones que deseen.

DESCOURS & CABAUD

Productos Metalúrgicos S. A.

BOLIVAR 438/450 - T. E. 34 DEFENSA 6071/76



MARCA REGISTRADA

HERRAJES MODERNOS Y DE ESTILO

BULONES - TUERCAS - REMACHES

MAQUINAS Y HERRAMIENTAS

FERRETERIA EN GENERAL

HIERROS Y ACEROS

SANITARIOS

EXPOSICION DE HERRAJES en:

BOLIVAR 644 - T. A. 34, Defensa 5471

SUCURSALES en:

ROSARIO
Salta 1801
T. A. 3501

CORDOBA
San Martín 702
T. A. 5179

SANTA FE
S. Luis esq. Suipacha
T. A. 32845

BAHIA BLANCA
Chiclana esq. Las Heras
T. A. 3789

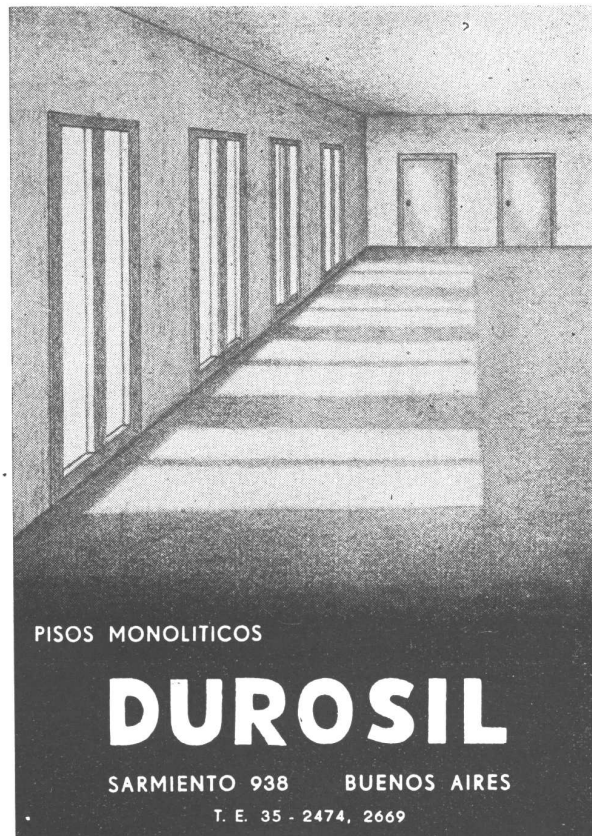

PISOS MONOLITICOS

DUROSIL

SARMIENTO 938

BUENOS AIRES

T. E. 35 - 2474, 2669



BIBLIOTECA

...Y COMO BROCHE FINAL

EL LAVARROPAS...

Martirco

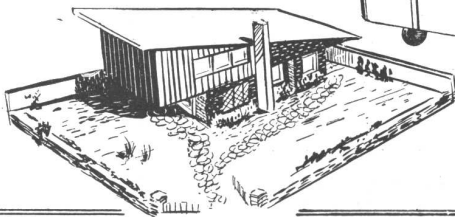
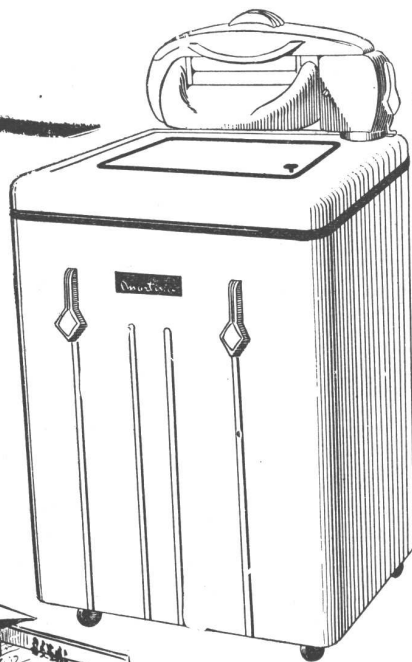
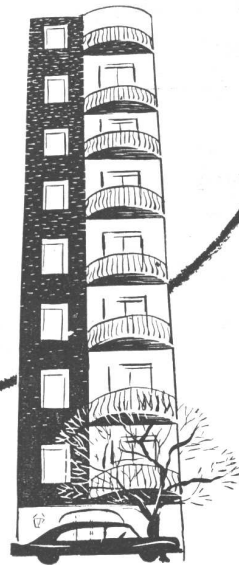

- NO NECESITA INSTALACION ESPECIAL.
- LAVA BIEN CON AGUA FRIA O CALIENTE
- PUEDE SER TRANSPORTADO A CUALQUIER LUGAR DE LA CASA;
- EL EXPRIMIDOR ES FACILMENTE DESMONTABLE.
- SUS MEDIDAS SON:
0.65 x 0.65 DE ANCHO
Y 0.90 DE ALTO.



Señor Profesional:

Nos ponemos a su entera disposición para proporcionarle cualquier dato técnico referente a nuestro lavarropas.

Martirco

S. A

PARANA 840 - T. E. 42-8929 - BUENOS AIRES

En la práctica profesional, el valor de un libro está dado por su utilidad.

Con ese criterio ha sido estudiado, proyectado y realizado el libro.

La Madera al Servicio del Arquitecto

Por Severino Pita

Se ha procurado, en toda forma, de tratar sólo en sus páginas, los temas que son problemas corrientes de la profesión. Se han estudiado las aberturas que se hacen en nuestro país, con maderas que se consiguen en el mercado y según prácticas industriales comunes a nuestros talleres. Por eso creemos que será uno de los libros más útiles que el arquitecto pueda tener sobre su mesa de trabajo.

Precio del ejemplar: \$ 85.—

Pídalo en las buenas librerías de
toda la república

NOTICIAS

SUBVENCION FINANCIERA...

(viene de la pág. XII).

En lo que concierne a la construcción de casas por cuenta de particulares, el gobierno acuerda un interés de 4 por ciento sobre la parte no rentable de los costos de la construcción y, a la larga, reembolsa a los propietarios de las casas el capital no rentable.

Fuera de estas contribuciones a los déficits, el gobierno ayuda a la industria de la construcción, como se ha indicado más arriba, acordando préstamos a las sociedades públicas de construcción y a las autoridades municipales, para hacer frente a los costos de construcción.

En el caso de la construcción por particulares, el estado acuerda 15 por ciento del costo de la construcción como hipoteca. En cuanto a la reconstrucción de las casas devastadas, el gobierno acuerda una hipoteca que está exenta, en parte, de intereses y amortizaciones.

(Cortesía de "Habitation").

CONFUSION RESPECTO A LAS CIUDADES-JARDIN

Entre los errores comunes de nuestro tiempo se cuenta el de confundir el concepto de ciudad-jardín con el de suburbio jardinizado. Se los considera frecuentemente como variaciones del mismo tema, es decir zonas urbanas constituídas por casas situadas entre plantas, no habiendo otra distinción que hacer que la de la magnitud, ya que la ciudad sería una versión completa del suburbio.

Nada puede estar más lejos de la verdad si, al hablar de ciudad-jardín, la referencia se hace a las concepciones de Ebenezer Howard, el creador y fundador de Letchworth y Welwyn. Una ciudad-jardín es, según ese criterio, la antítesis esencial de un suburbio de cualquier clase, jardinizado o no. Una ciudad-jardín es una ciudad de tamaño limitado, rodeada por una cintura verde, suficientemente grande para permitir a sus habitaciones encontrar en ella, no sólo las oportunidades de trabajo, sino también las más preciadas comodidades de la vida: comercios, escuelas, hospitales, mercados, iglesias, etc., etc., y suficientemente pequeña para que la cintura verde sea fácil y rápidamente accesible desde cualquiera de sus puntos. Es, pues, una ciudad "integrada" con su respectiva zona industrial. El suburbio proporciona, por el contrario, solamente un lugar para vivir, de donde su nombre ampliado de suburbio-dormitorio, — debiendo el habitante tra-

(Sigue en la pág. XXVI).

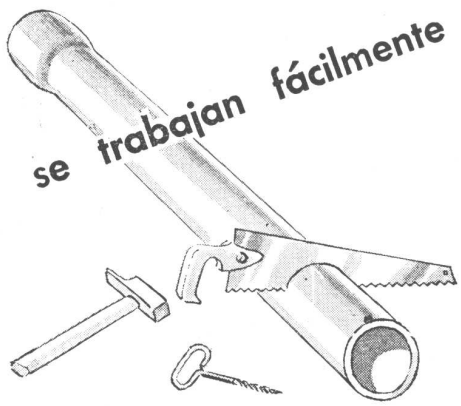

se trabajan fácilmente



livianos

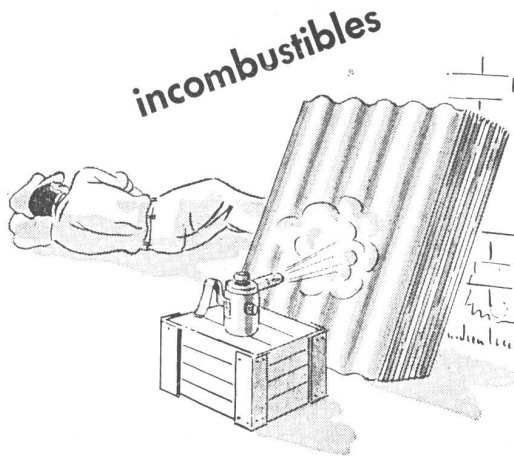

incombustibles

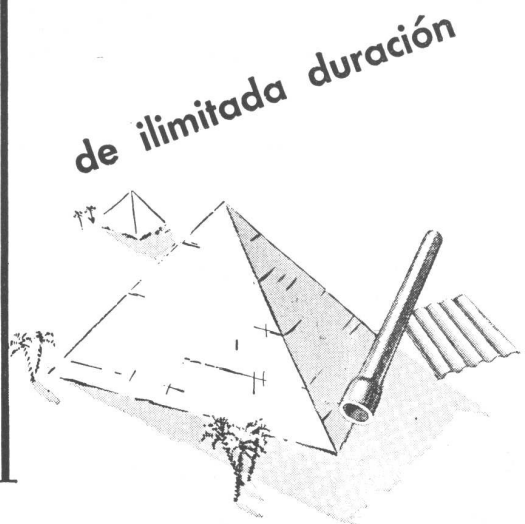

de ilimitada duración

Son las características que permiten a los productos

MONOLIT

adaptarse con eficiencia a las necesidades de la obra

SOLICITELOS A SU PROVEEDOR

COMPañA FIBROCEMENTO **MONOLIT** S. A. INDUSTRIAL Y COMERCIAL

Fábrica en SAN JUSTO - Pcia. de Bs. As.

Distribuidores exclusivos: **TAMET** Chacabuco 132 - Buenos Aires

RAWLPLUGS

van Wermeskerken, Thomas y Cia.
SOC. RESP. LTDA
CHACABUCO 682 - T. E. 33 - 3827
BUENOS AIRES



TARUGOS DE FIBRA Y BULONES DE EXPANSION PARA SUJETAR MAQUINARIAS, MOTORES, TRANSMISIONES, Etc.

CATTANEO

CORTINAS DE ENROLLAR

Proyección a la Veneciana
SISTEMA AUTOMATICO

"8 en 1"

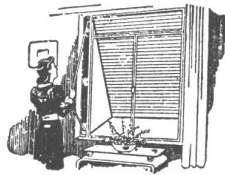

PERSIANAS PLEGADIZAS

AMERICANA
"VENTILUX"

METALICAS Y DE MADERA

EXPOSICION Y VENTAS

GAONA 1422 • U. T. 59, Paternal 1655

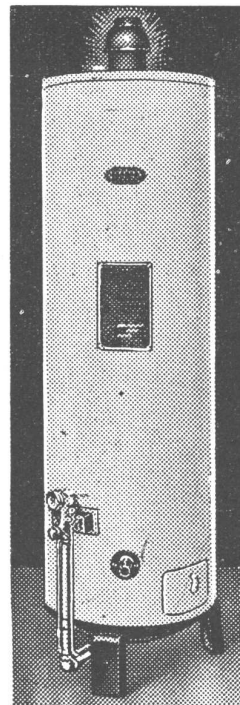

MODELO 78 de 76 litros con regulador de temperatura y piloto de seguridad.



El placer del baño

Tener agua caliente a todas horas es una comodidad que la puede obtener con los Calentadores FlameX. Además, estos calentadores aseguran agua caliente constante en toda la casa, piletas, cocinas y toda otra canilla.

Hay modelos para casas de uno hasta tres cuartos de baño. Son automáticos y de completa seguridad.

CALENTADORES de AGUA a GAS
FLAMEX

INDUSTRIA ARGENTINA

SOLICITE FOLLETOS ILUSTRADOS

FLAMEX S.A.I. y C. - Paraguay 423-31 - B. Aires



SANABRIA 2262 78
T. E. 67 - 8555
BUENOS AIRES

CORTINAS METALICAS A MALLAS, TABLILLAS INDIVIDUALES y CHAPA ONDULADA

LA FABRICA MAS GRANDE, ANTIGUA Y ACREDITADA DEL PAIS
Con 1 Sucursal y 50 Representantes en el interior de la República

Privilegios otorgados por el Superior Gobierno de la Nación:

- Patente N° 57.057 "Puerta de Escape Enrollable".
- " N° 59.312 "Máquina de Alta Producción".
- " N° 67.186 "Levantamiento y Descenso Automático".
- " N° 69.665 "Nuevo Tipo de Lev. y Desc. Automático".
- " N° 69.781 "Cierre Automático".
- " N° 71.761 "Levantamiento y Descenso Hidráulico".

Patentes en ITALIA, ESPAÑA, URUGUAY y EE. UU. de NORTEAMERICA

TOMIETTO

MARCA REGISTRADA

Nuestro Comercio es *realmente* Internacional

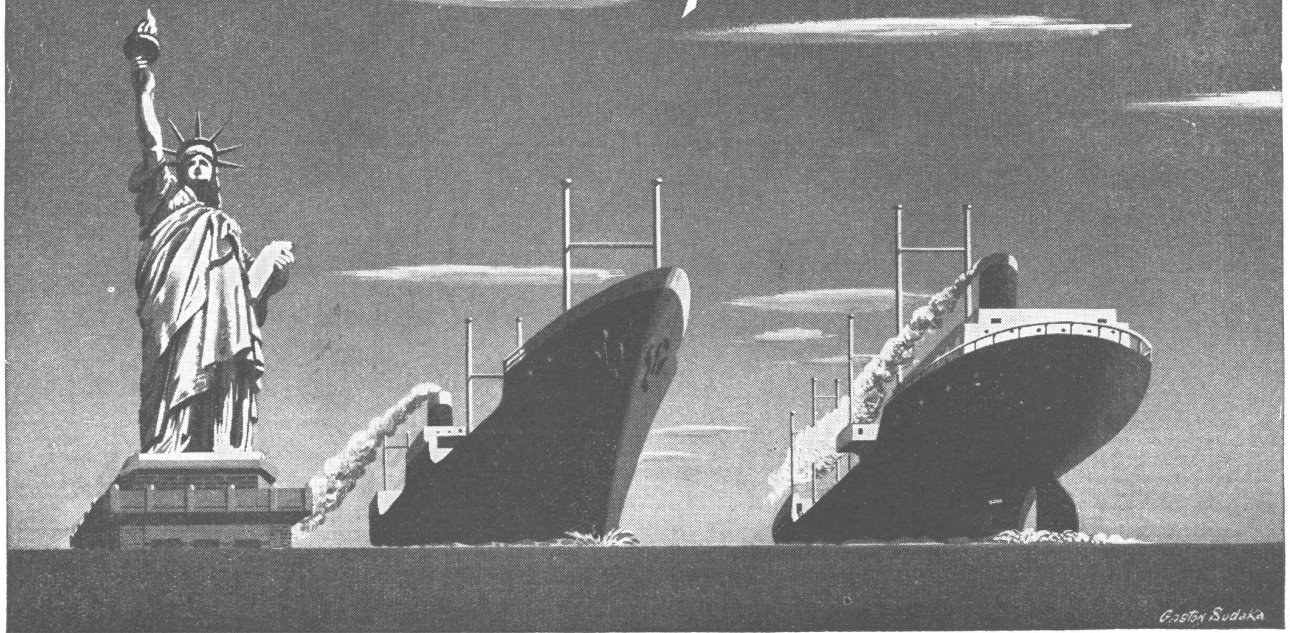

La Bethlehem se dedica al comercio internacional en la verdadera acepción de la palabra. Porque esta gran organización productora de acero, con fábricas en las costas del Atlántico y el Pacífico de los EE.UU., es mucho más que una gran exportadora. La Bethlehem Steel compra e importa de 41 países en todo el mundo.

Fabricar una tonelada de acero requiere un mundo de materias primas. Cromo, estaño, tungsteno, manganeso, flúorapatita y muchos minerales y menas son necesarios para la manufactura de varias clases de productos de acero. Indirectamente la producción de acero requiere cuantiosas importaciones de productos tales como cáñamo, caucho, pulpa, substancias químicas y muchos otros materiales.

Para producir ACERO — el material de uso universal — se requiere realmente una activa cooperación internacional, en la que el mundo entero toma parte.

LA BETHLEHEM, EXPORTADORA DE ACERO, IMPORTA DE 41 PAÍSES



Fabricar una tonelada de ACERO requiere un MUNDO de materias primas

Bethlehem Steel Export Corporation

25 Broadway, Nueva York 4, N. Y., E. U. A. Dirección Cablegráfica: "BETHLEHEM, NEWYORK"

*Oficina para la transmisión de pedidos:
Edificio Banco de Boston, Buenos Aires*

Ad No. 3015P

— NUESTRA ARQUITECTURA **XXIII**

**Téngala
presente...**



**...en su nuevo
proyecto!**

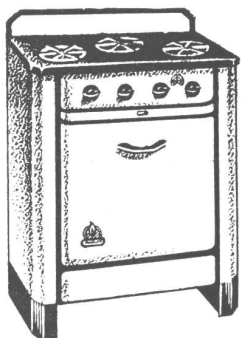

**PRACTICA!
SOLIDA!
MODERNA!**

**COCINAS
a gas y supergas**



...palabra mayor en cocinas!

**DISTRIBUIDORES EXCLUSIVOS:
BARBOSA y DURANTE S. R. L.
Av. Fco. BEIRO 4879 - Bs. As.**

FABRICADAS por DUMONT, MORIGI y Cia.

FUNDICION Y BRONCERIA

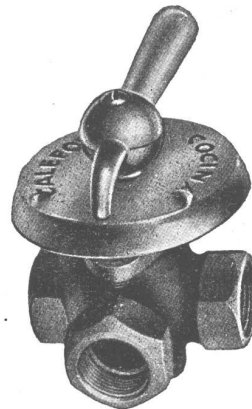

PIGNI & Cía.

SOC. RESP. LTDA. - Cap. \$ 240.000.-

ESCRITORIOS

Av. FOREST 783

T. E. 54-4834

★

TALLERES

PALPA 3824/28

BUENOS AIRES

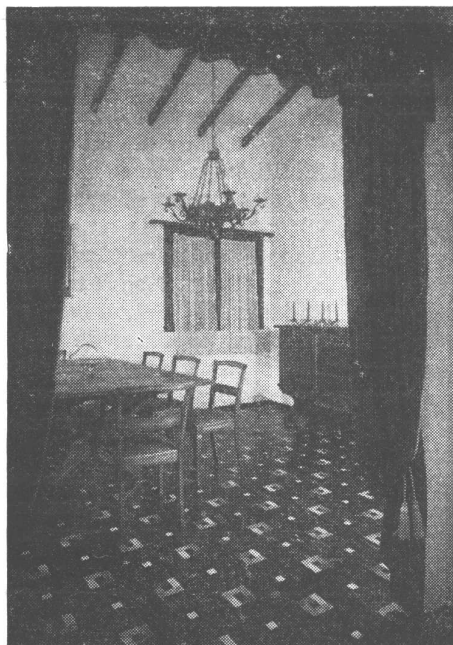

PISOS DE LINOLEUM

Casa Carmelo Capasso

SOC. DE RESP. LTDA. - Capital \$ 150.000 m/n.

ALBERTI 2063

61-0896-8173

Los requerimientos de energía eléctrica aumentan día a día, amenazando superar la actual capacidad de producción. Ello ha originado por parte del Superior Gobierno de la Nación disposiciones que propenden a asegurar el servicio eléctrico para las actividades vitales.

Por tal motivo, consideramos oportuno sugerir a los interesados una consulta a nuestras oficinas de Informes y Contratación, en el Edificio Volta (Av. Pte. R. Sáenz Peña 832, entrepiso) o Sucursales, antes de iniciar construcciones que han de requerir nuestros servicios.



COMPAÑÍA ARGENTINA DE ELECTRICIDAD S.A.



PERSIANAS

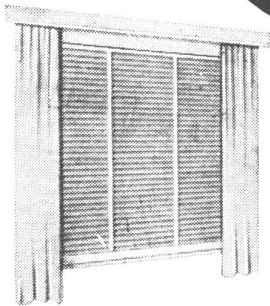

Persianas americanas
AIRFLO
de madera y de acero,

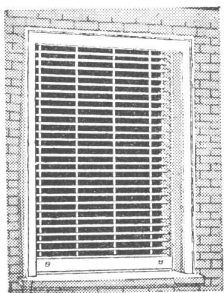

Persianas de enrollar
regulables **BARRIOS** y
cortinas de enrollar
de madera.^c

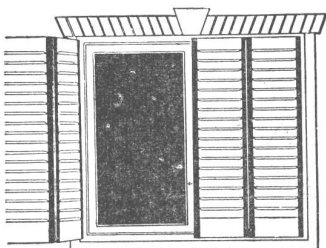

Celosías mixtas
y de madera du-
ra **BURDIN ZUR**

IRIARTE HNOS. & CIA.

Av. Montes de Oca 1461 - Bs. As. - T. E. 21-0251

NOTICIAS

CONFUSION RESPECTO...

(viene de la pág. XX).

bajar, comprar, divertirse y buscar las amenidades de la vida en otro lugar más o menos distante. Lo más deplorable no es la confusión de esos conceptos en la mentalidad del profano: lo lamentable y peligroso es que estudiosos del urbanismo y hasta urbanistas de nota, condenen la ciudad-jardín por los defectos del suburbio, con el que la confunden.

PROGRESOS EN EL ALOJAMIENTO Y METODOS EMPLEADOS A TAL FIN EN HOLANDA

La producción de casas necesarias para equilibrar el acrecentamiento de la población en Holanda y cubrir el déficit actual de viviendas es talmente grande, que sobrepasa la capacidad de las industrias de la construcción, limitada por la escasez de materiales de construcción, la escasez de mano de obra y las dificultades financieras. La causa de la escasez de mano de obra está siendo discutida, lo mismo que la divergencia entre los precios de costo de una casa y los alquileres.

Se han analizado los factores que influyen la reducción del costo de una casa edificada por los métodos tradicionales y se ha llegado a las siguientes conclusiones:

1º El plan influencia en alto grado la economía de una casa. Se ha estimado que preparando planos standards que podrían ser estudiados profundamente, sería posible conseguir una rebaja de precio, y se ha comenzado por pedir a los arquitectos la elaboración de planos provisorios.

2º Del lado técnico se ha encarado la revisión de las reglas sobre la utilización del hormigón armado en las viviendas.

3º La productividad de la mano de obra ha bajado mucho con relación a la ante-guerra. Para remediar esto, es muy importante la organización racional del trabajo en obra. Pero también merecen ser estudiados a fondo el transporte de los materiales en la fábrica, de la fábrica a la obra y en la misma obra.

4º El "cronometraje" de los trabajos de construcción es empleado para obtener bases para la organización racional del trabajo en obra. Se mencionan como ejemplo los resultados de un estudio entre métodos diferentes para colocar los ladrillos.

5º Los resultados de los cronometrajes permiten también calcular exactamente los gastos de detalles complicados. En el proyecto de una casa se probó que se podía obtener una economía del 15 por ciento sobre los trabajos de mampostería, aplicando algunas modificaciones, que no alteraban la calidad.

(Sigue en la pág. XXX).



PARA LA
CONSTRUCCION Y LA INDUSTRIA
INFRANQUEABLE
CALIDAD
INSUPERABLE

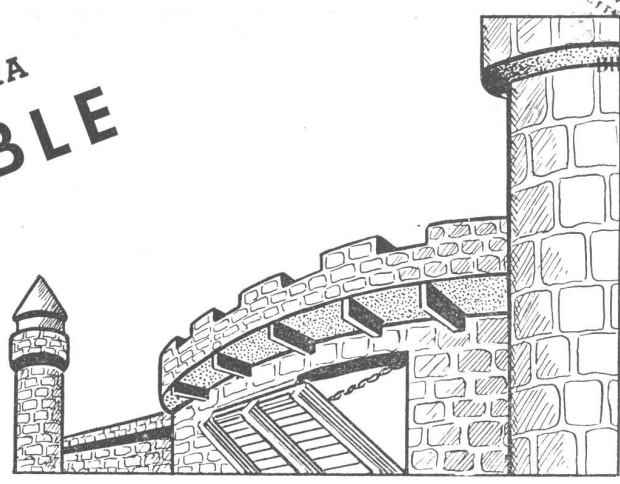

COUTTERET, PRESTI & FERELLO

CUENCA 4547 - T. E. 50-6754 - BUENOS AIRES

CORTINAS DE TABLILLAS individuales comunes y reforzadas. Tablillas sueltas y toda clase de accesorios para cortinas. — **EQUIPOS ELECTRICOS. SEGURIDAD. FACIL MANEJO.**

CORTINAS DE MALLA en todos los tipos con accionamiento especial, máquinas desarmables y reversibles. **ENVIAMOS AL INTERIOR Y AL EXTERIOR DEL PAIS** con instrucción para la colocación.

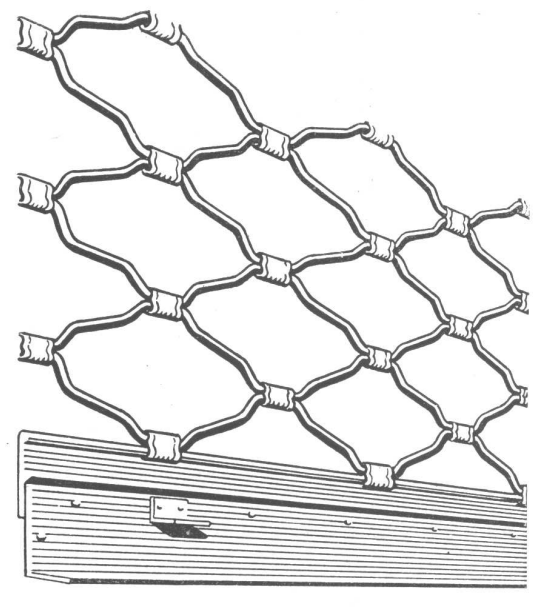
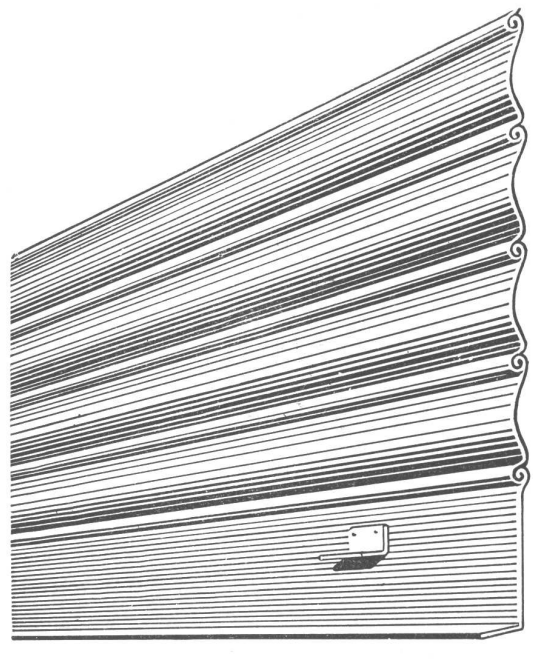

CABRIADAS de HIERRO y TECHOS para GALPONES



CONTROL DE CALIDAD

La calidad del cemento portland San Martín está garantizada por la organización que lo fabrica desde hace más de un cuarto de siglo bajo la más severa y permanente fiscalización de sus laboratorios químicos. De ahí que su calidad responda a las mayores exigencias y constituya, en todo momento, una garantía permanente para el profesional y una seguridad positiva para el propietario.



COMPAÑIA ARGENTINA DE CEMENTO PORTLAND

RECONQUISTA 46 (R3)
BUENOS AIRES



SARMIENTO 991
ROSARIO

NUESTRA ARQUITECTURA

Director: W. HYLTON SCOTT

10

Noviembre 1949

AÑO 21 — NUMERO 243

S U M A R I O

Las Telas Modernas en la Decoración.

GARDNER A. DAILEY Y ASOCIADOS, ARQS.
Edificio para la Cruz Roja.

Las Lámparas de Ralph O. Smith.

ORTEGA, SOLANO Y GAITAN, ARQS.
Casas Económicas en Bogotá.

ALVARO ORTEGA, ARQ.
Casa de Week End.

JOSEPH STEIN, ARQ.
Una Casa que Creció.

La Nueva Ley sobre Vivienda Popular en los Estados Unidos.

RICHARD J. NEUTRA en Venecia.

Decoraciones de B. Gómez.

GABRIEL SOLANO Y ALVARO ORTEGA,
ARQUITECTOS
Casa en Bogotá.

Noticias Varias.

Registro Nacional de la Propiedad Intelectual Nº 288.291

TARIFAS: Suscripción anual, en la Argentina \$ 25.00; en el exterior, \$ 32.00. Números sueltos, en la Argentina, \$ 3.00; en el extranjero, \$ 3.50. Números atrasados, \$ 4.00.

VENTA DE TIERRAS DEL ESTADO

Por un decreto del Poder Ejecutivo dictado de acuerdo a la ley oportunamente aprobada por el Congreso, van a ponerse en venta bienes inmuebles del dominio del Estado. El encargado de la venta será el Ministerio de Finanzas por intermedio de los Bancos de la Nación e Hipotecario, en condiciones que se fijarán mediante una reglamentación.

Esta decisión del gobierno puede resultar beneficiosa o perjudicial, según el criterio con que se la realice.

En aquellos países en que se ha seguido una inteligente política urbanística y una adecuada política en materia de vivienda popular, las tierras fiscales no se han utilizado para fines fiscales, sino para fines sociales; así, por ejemplo, en Viena, su Municipalidad, propietaria de vastas extensiones de terreno, los ha cedido en enfiteusis por larguissimos períodos, para construir viviendas para el pueblo, o los ha vendido con limitaciones, para que el que construya sobre ellos su vivienda, no pueda especular con su bien.

A nuestro juicio, la mejor manera de encarar el problema, sería empezar por determinar cuáles fracciones fiscales, urbanas o rurales, no deben ser enajenadas, por ser indispensables como espacios abiertos o para fines colectivos semejantes. Del resto, aquellas enclavadas en las ciudades, no deberían ser loteadas en la forma común ni destinadas a ser vendidos al mejor postor, pues si bien aparentemente ese es el mejor negocio, esa es justamente la causa de la desastrosa organización urbana, desarrollada sin planes y al arbitrio del capricho y de los intereses individuales. Lo que financieramente para las arcas fiscales puede ser tentador, para la nación o para la ciudad puede ser una verdadera calamidad.

En verdad, algunas consideraciones con que el Consejo Económico Nacional acompaña el decreto, parecerían tranquilizadoras, como aquellas en que dice que con la medida adoptada, el gobierno procura dar una aplicación práctica y provechosa a bienes que en la actualidad permanecen sin utilización. Pero más adelante añade que la medida permitirá la formación de nuevos centros de población y de producción en las inmediaciones de los caminos y líneas férreas, con las consiguientes ventajas para el progreso de las respectivas zonas. Y precisamente la formación de nuevos centros sin el control de planes urbanísticos, va a ir complicando el problema hasta darle la gravedad que adquiere en las

(Sigue en la pág. XXX).

EDITORIAL CONTEMPORA S. R. L.

Capital: \$ 51.000.00

SARMIENTO 643, BUENOS AIRES

TELEF.: 31, RETIRO



BIBLIOTECA



El tejido "Submarine" tal como aparece utilizado en un ambiente moderno.

LAS TELAS MODERNAS

CREACIONES DE TUSHINGHAM

Mirando los mejores interiores contemporáneos, nos apercibimos de cuán lejos estamos de la frialdad original de los interiores modernos, de allá por los años 25 ó 30. Con los pisos desnudos, de materiales duros; los muros de mampostería despojados de todo adorno; los muebles - inmuebles de fábrica y los otros de caños que, aunque magníficos como concepción estructural, se usaban más con intención polémica que para fines de comodidad y belleza; con la exposición de los radiadores y la supresión de las chimeneas siguiendo una línea de pensamiento fríamente funcional, sin incluir en el concepto el indispensable factor espiritual; con todos esos factores la arquitectura, al racionalizarse, se había deshumanizado y había provocado la reacción violenta de los sentimentales, envenenada por los fabricantes de mamarrachos pseudoartísticos, que temían perder su clientela de rastacueros.

Afirmadas ya las bases incommovibles de una nueva arquitectura y de una nueva estética, fundadas en

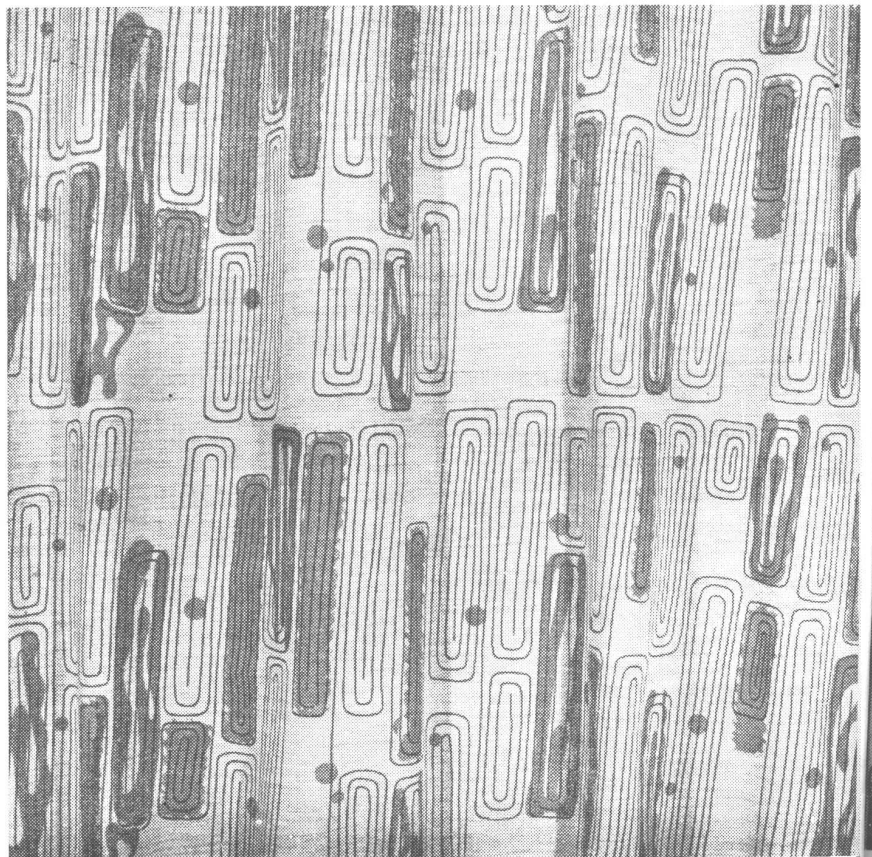

El tejido "Submarine", impreso a mano en tres colores a elección del cliente.

EN LA DECORACION

razones sociales y técnicas, van apareciendo los recursos múltiples, latentes en los materiales, que los creadores van poniendo en evidencia al servicio de los nuevos fines.

Muebles originados en conceptos renovados, armoniosos, útiles y cómodos; maderas variadas utilizadas de mil maneras para dar un nuevo tono a los interiores; combinaciones infinitas del ladrillo, la piedra, el vidrio y las maderas y a veces los metales y los sintéticos, para crear esa sensación en armonía con una sensibilidad también nueva, derivada de la influencia de los mil factores que van creando el gusto de cada época.

Superada la etapa fríamente racionalista, los interiores van cobrando cada vez más riqueza y colorido, sin concesiones a lo puramente ornamental; y si ya no se invoca lo solamente funcional como *última ratio*, el funcionalismo está siempre presente como principio inspirador, ya imbuído y humanizado por la inquietud de belleza, que fué siempre la

Fotos de Photograph House.



Cortinado de tejido "Maze" con dibujos geométricos irregulares, aparece aquí dando vida al ambiente.

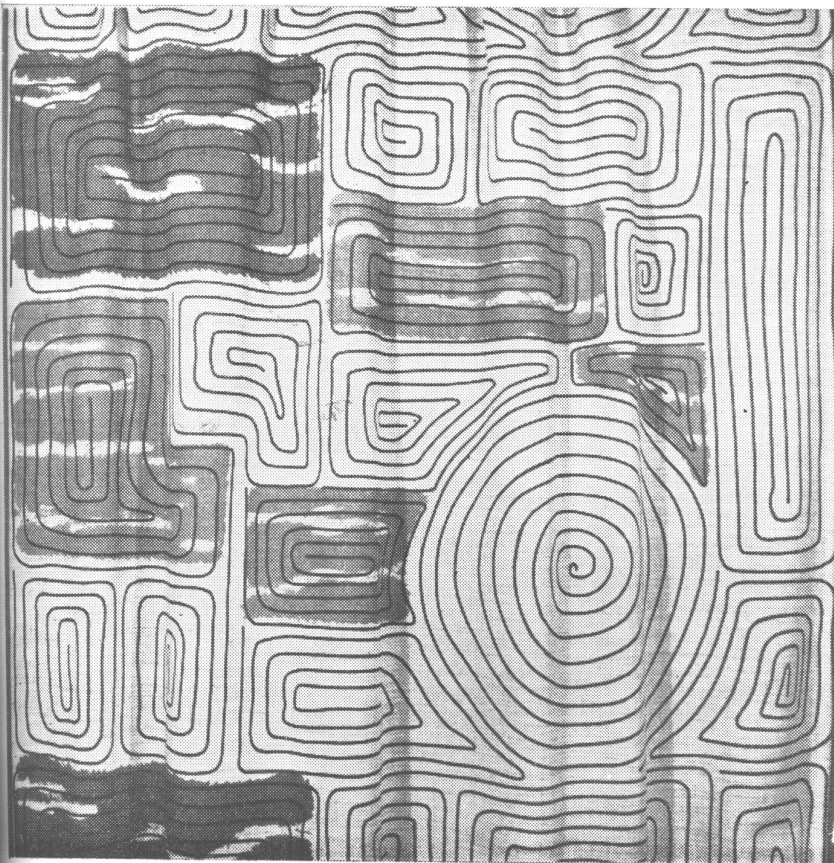

El tejido "Maze", también en tres colores y que, como todos los otros, es impreso a mano.

EN LA DECORACION

razones sociales y técnicas, van apareciendo los recursos múltiples, latentes en los materiales, que los creadores van poniendo en evidencia al servicio de los nuevos fines.

Muebles originados en conceptos renovados, armoniosos, útiles y cómodos; maderas variadas utilizadas de mil maneras para dar un nuevo tono a los interiores; combinaciones infinitas del ladrillo, la piedra, el vidrio y las maderas y a veces los metales y los sintéticos, para crear esa sensación en armonía con una sensibilidad también nueva, derivada de la influencia de los mil factores que van creando el gusto de cada época.

Superada la etapa fríamente racionalista, los interiores van cobrando cada vez más riqueza y colorido, sin concesiones a lo puramente ornamental; y si ya no se invoca lo solamente funcional como *última ratio*, el funcionalismo está siempre presente como principio inspirador, ya imbuído y humanizado por la inquietud de belleza, que fué siempre la

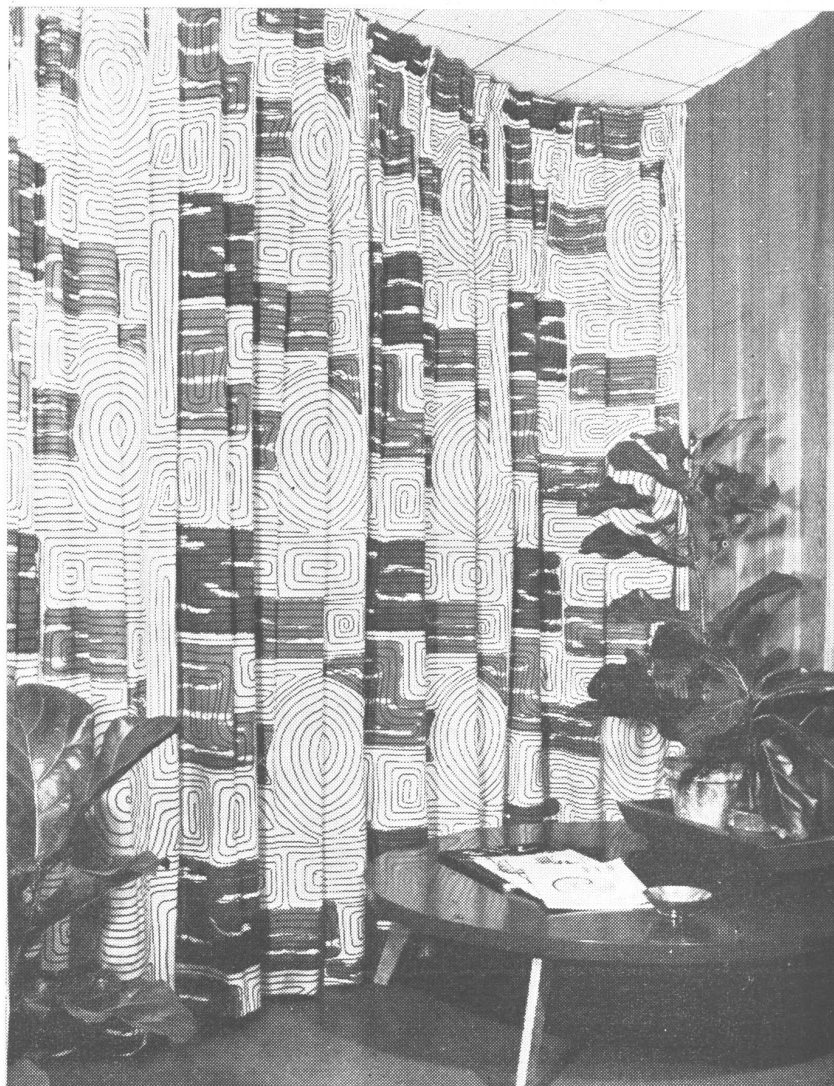

Fotos de Photograph House.

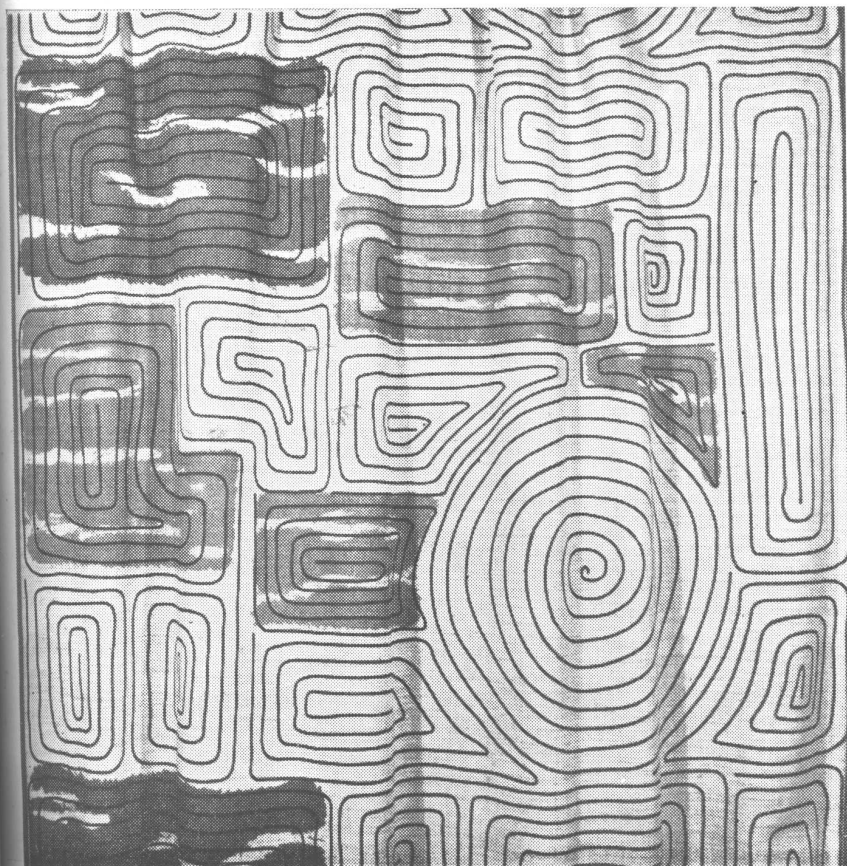

Cortinado de tejido "Maze" con dibujos geométricos irregulares, aparece aquí dando vida al ambiente.

El tejido "Maze", también en tres colores y que, como todos los otros, es impreso a mano.



“Congo” es una tela con dibujo de rasgos acentuados, impreso en dos colores.

base sobre que construyeron los creadores de los ejemplos clásicos.

Los géneros han ocupado en todo tiempo importante lugar, y si bien los tapices de finalidad puramente decorativa ya no tienen, en la casa moderna de techos bajos, la demanda de otras épocas, los cortinados y tapicerías de armoniosos coloridos y de novedosos dibujos tienen una aceptación comprobada sobre todo, por la cantidad de artistas competentes que se dedican a este arte auxiliar de la arquitectura. Samuel E. Tushingham, de los Estados Unidos, se cuenta entre ellos. Especializado en las telas impresas a mano, ofrece una colección de dibujos en uno y varios colores; sobre el dibujo original, el cliente puede elegir la combinación de colores que más le agrade o que más se adapte al ambiente que integra. Los motivos de sus tejidos cubren una amplia variedad: dibujos geométricos abstractos; figuras humanas, pájaros y plantas estilizados, proporcionan los diseños que, como puede apreciarse en las fotografías que completan esta nota, son no solamente

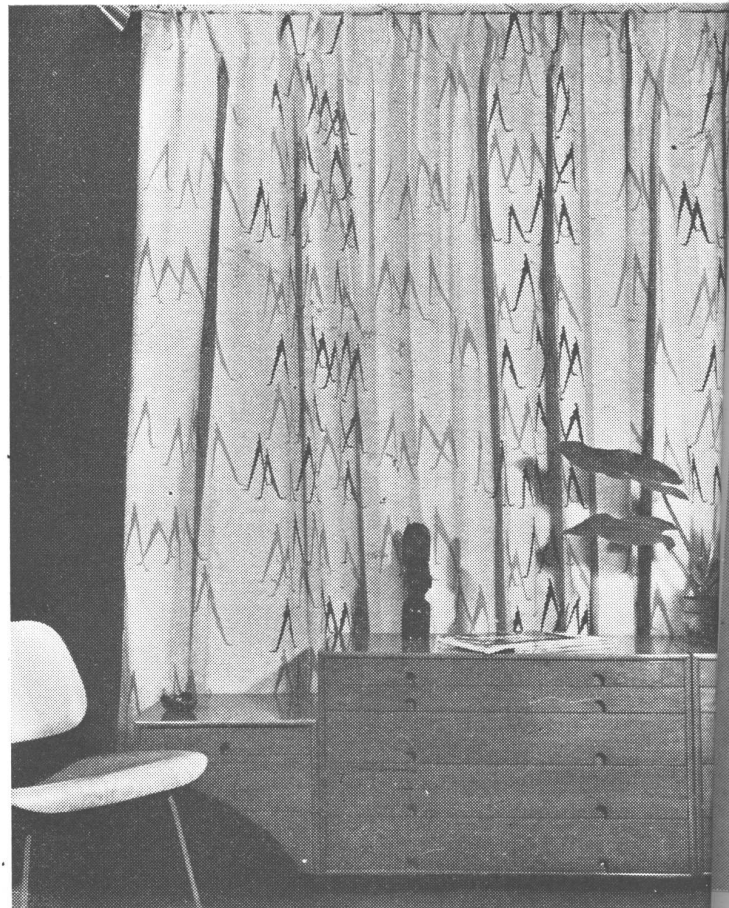

“Ballet Scene 2” lleva figuras humanas estilizadas y es impreso a mano en dos colores a elección.

originales como concepción, sino que se prestan magníficamente como fondo para las líneas siempre sencillas de los muebles modernos. Véase, por ejemplo, como la simplicidad de diseño de la tela denominada "Submarine", que en la irregularidad de sus trazos elementales y aun sin los tres colores que los animan y que no revelan nuestras reproducciones a un color, cobran vida en el ambiente fotografiado en la primera página. La misma reflexión puede aplicarse al modelo "Maze" en tres colores, cuyas manchas interrumpen la monotonía de los dibujos geométricos irregulares y dan vida al rincón a que sirven de fondo. "Congo" es un dibujo animado de líneas fuertes, realizado en dos colores, mientras "Ballet scene 1" y "Ballet scene 2" utilizando figuras humanas estilizadas en dos tonos, compone una tela viva y alegre. "Alar" es un tejido en dos colores que evoca una bandada de pájaros; "Garden wall", en tres colores, estiliza un motivo floral sobre ladrillos; "Reflection" reproduce en dos colores el motivo que le da nombre; "Undulations" es un diseño abstracto, y "Tryst" está compuesto con formas libres agrupadas alrededor de espacios abiertos dinámicos que, al unirse, forman franjas verticales alternativamente pesadas y livianas por la densidad del dibujo.

Animadores del hogar y creadores de ambiente, estos géneros modernos, alegres y atrayentes, son un elemento de gran valor para los decoradores que quieren poner en el marco, un tanto severo de la arquitectura moderna, una nota de colorido y personalidad, que guarde armonía con ella.

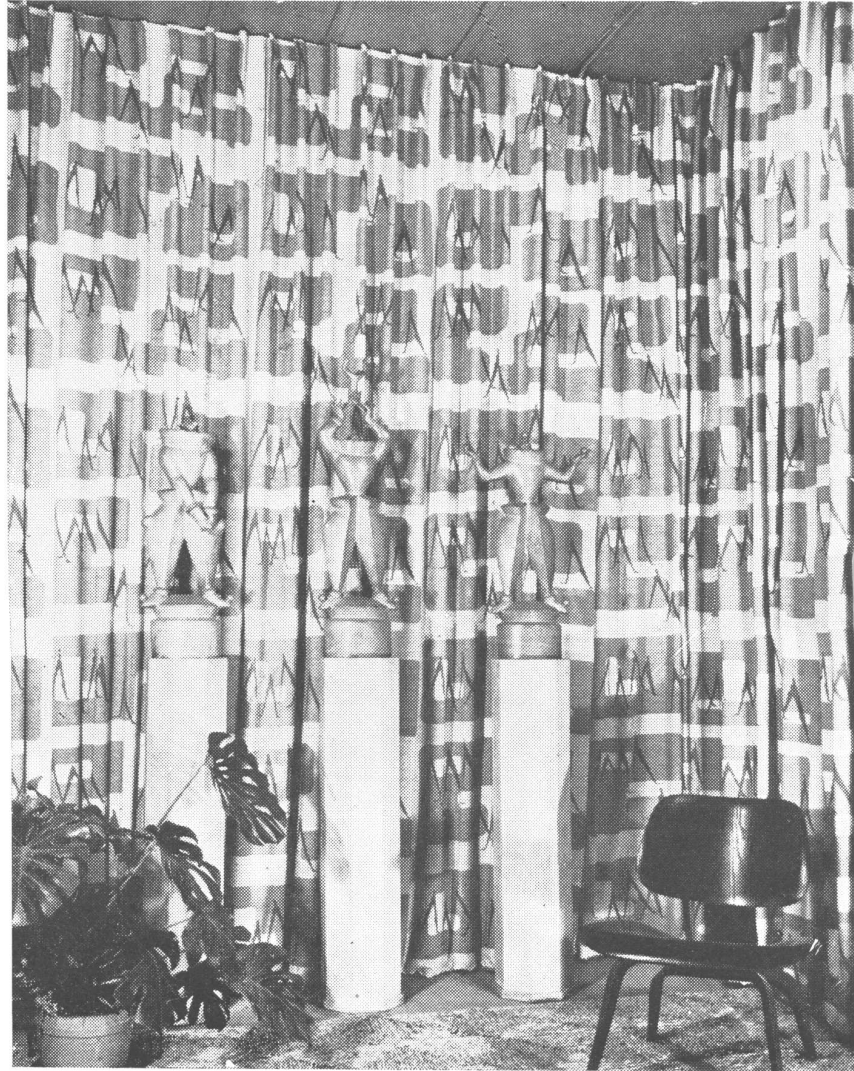

"Ballet Scene 1" tiene las mismas figuras del N° 2, pero lleva un diseño de fondo. Es también en dos colores.



"Alar" exhibe un diseño con motivo de pájaros. En dos colores.

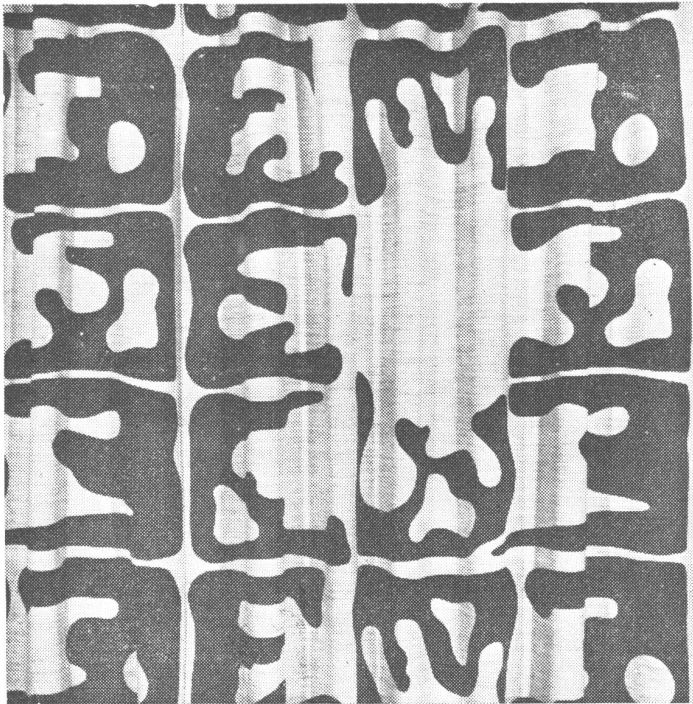

“Tryst” es un diseño de formas libres agrupado alrededor de espacios abiertos dinámicos.



“Reflections” evoca la reflexión sobre el agua, reproduciendo debajo el dibujo principal en tonos apagados.

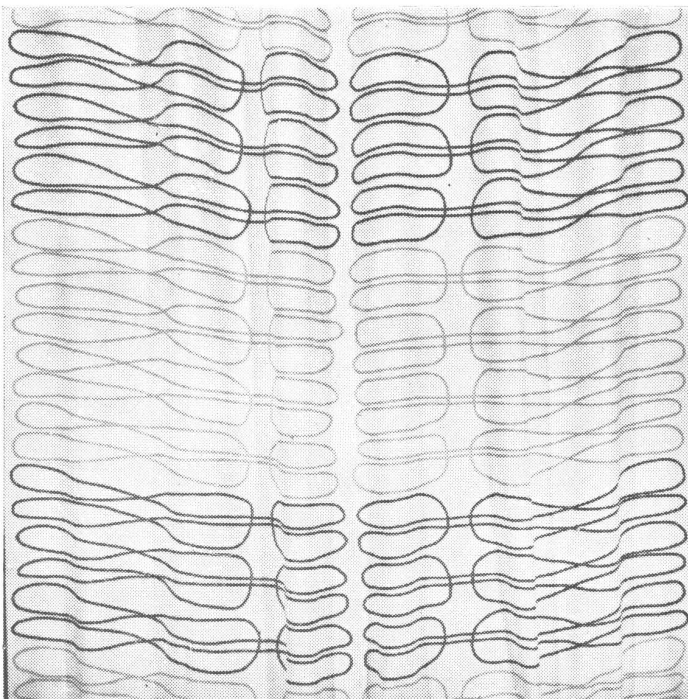

“Undulations” es un dibujo abstracto, alternativamente fuerte y esfumado.

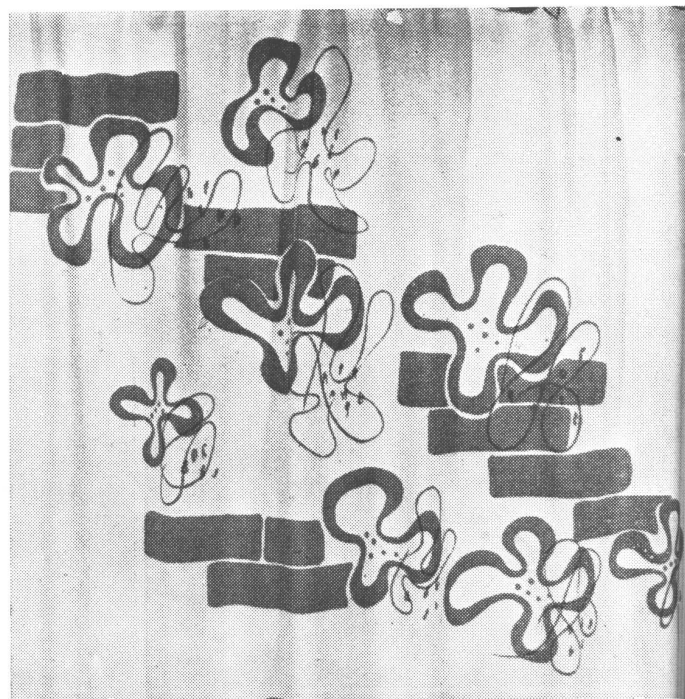

“Garden wall” en tres colores, destaca sobre el fondo un motivo estilizado de flores sobre ladrillos.

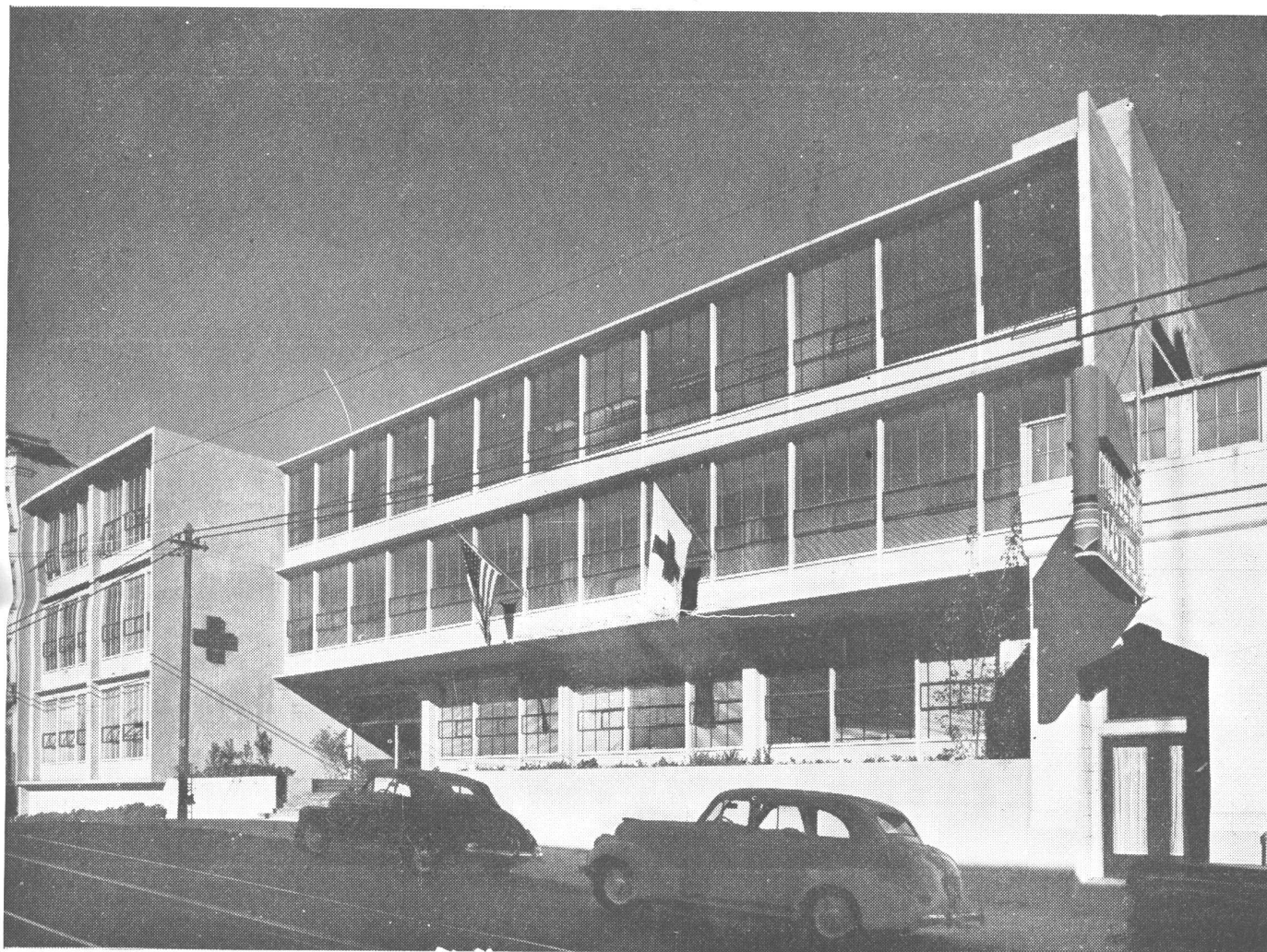

Fotos Roger Sturtevant.

EDIFICIO PARA LA CRUZ ROJA

GARDNER A. DAILEY Y ASOCIADOS, Arqs.

Las oficinas de la Cruz Roja de San Francisco, importante centro administrativo de la entidad en la costa oeste, estaban dispersas en veinte edificios comerciales diferentes de la ciudad de las colinas. Ahora están eficientemente concentradas en este edificio único, proyectado con dos rasgos arquitectónicos básicos: la robustez y la simplicidad.

La economía fué factor preponderante. Aunque la Cruz Roja es institución poderosa, su misma naturaleza hace que no pueda despilfarrar el dinero. El eventual costo unitario del edificio —\$ 9,75 por pie cúbico— fué un factor constantemente presente al proyectarlo. Los administradores deseaban —y consi-

El patio central, que da luz a todas las partes internas del edificio, es visible desde el vestíbulo de entrada.

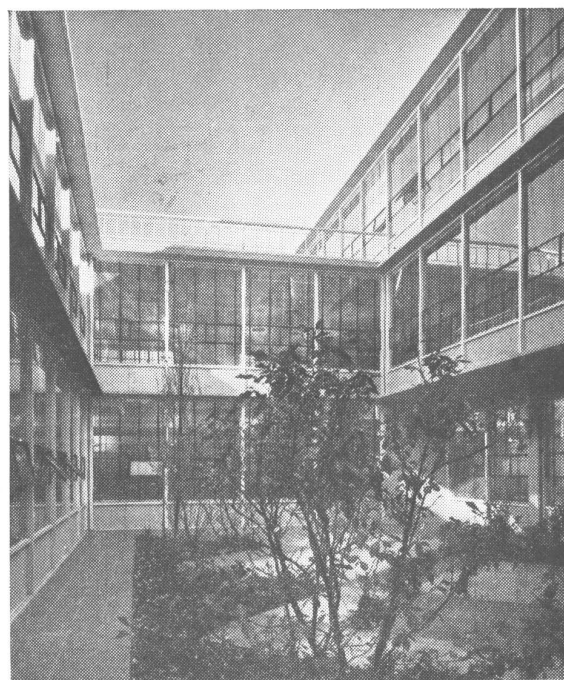

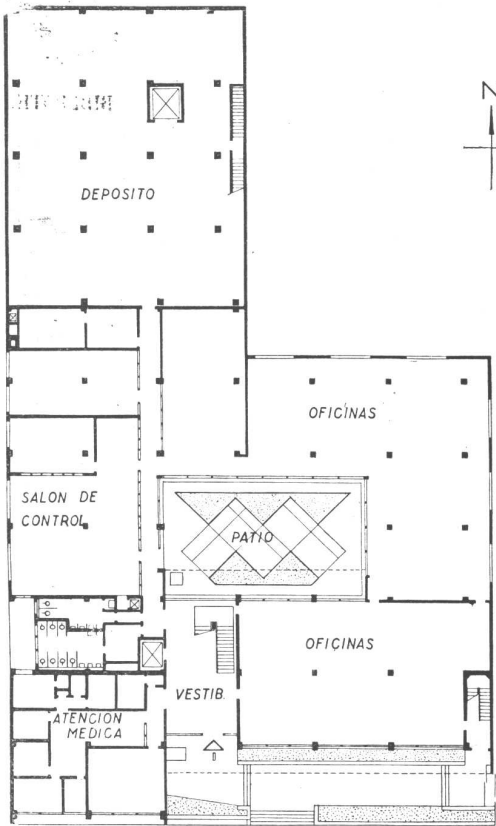

Planta baja.

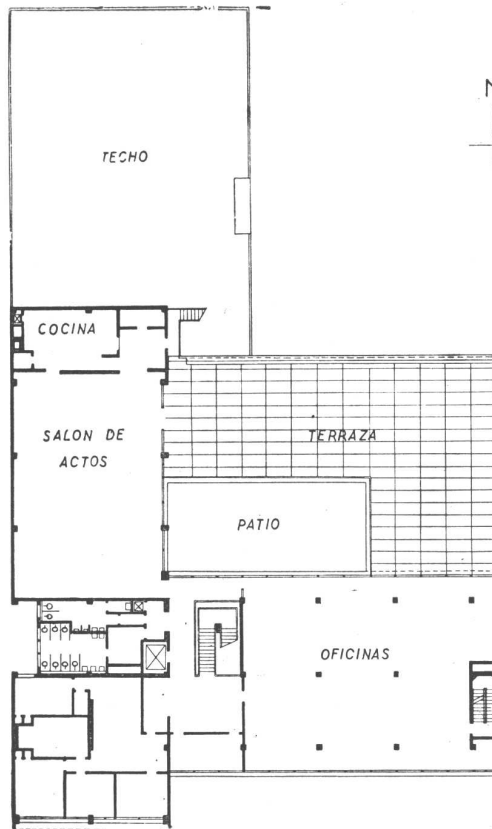

Segundo piso.

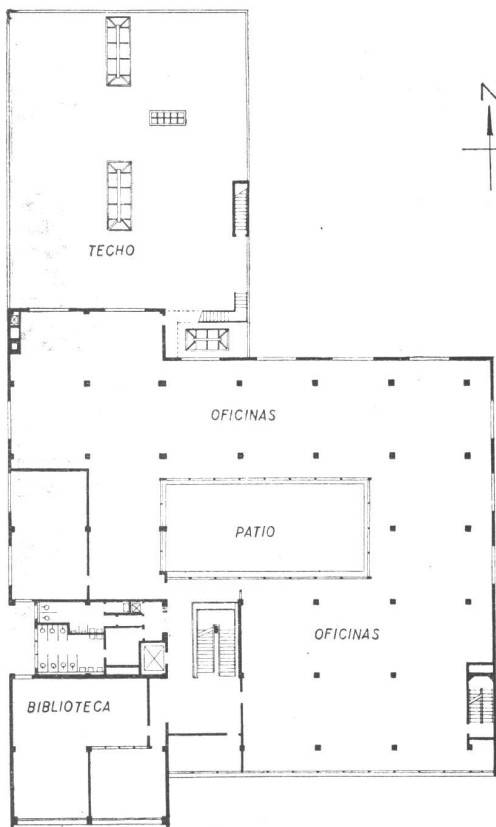

Primer piso.

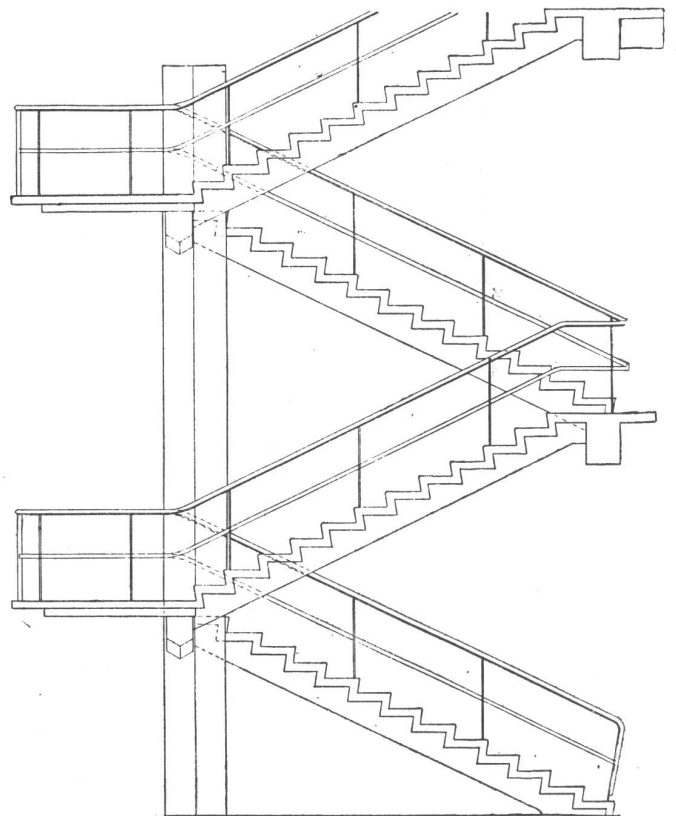



Vista hacia el patio interior desde el vestíbulo de entrada.

La escalera independiente, en cantilever, es un elemento interesante del diseño en cada uno de los pisos. Ella se equilibra en una columna central, sin tocar las paredes, y se une a las losas de los pisos, sin repugnancia, únicamente cuando es enteramente necesario para justificar su existencia como escalera. El espacio economizado por esta construcción en el vestíbulo de la planta baja es particularmente valioso.

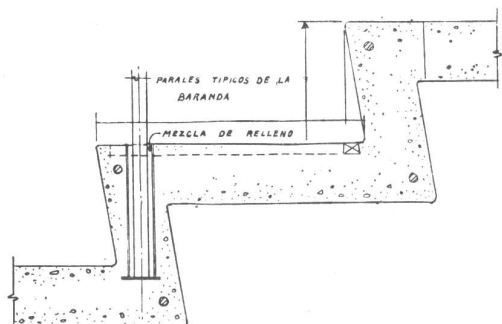

guieron— un edificio imponente por ese dinero. Ellos tienen una estructura altamente eficiente y durable, excelente para su particular clase de trabajo de oficina, y además una estructura construida fuertemente para resistir el fuego y los terremotos.

El edificio ostenta gallardamente la Cruz Roja. Sus muros de concreto de un cálido gris, con una textura especial, y sus brillantes superficies de vidrios, son tranquilizadores en su evidente eficiencia, carente de pompa. La construcción, con sus simples muros de hormigón y vidrio, le debe mucho de su éxito al clima local; los arquitectos de otras zonas podrían dudar antes de resolver problemas con tanta simplicidad. Poco espacio del terreno ha quedado sin utilizar.

El edificio cubre la mayor parte de aquél, distribuido alrededor de un patio central que lleva sol y luz del día a los interiores. En situación normal, alrededor de 280 personas trabajan en el edificio. Toda la construcción, excepto una parte de depósitos, esta calefaccionada por paneles radiantes.

Las paredes exteriores tienen paneles de vidrio fijo en marcos de madera. El extremo de la losa en cantilever se proyecta más allá de la pared de vidrio.

La escalera resulta atrayente y ha sido proyectada con ese fin en



El patio interior ayuda a iluminar las oficinas, que están proyectadas tomando un mueble escritorio standard como módulo.

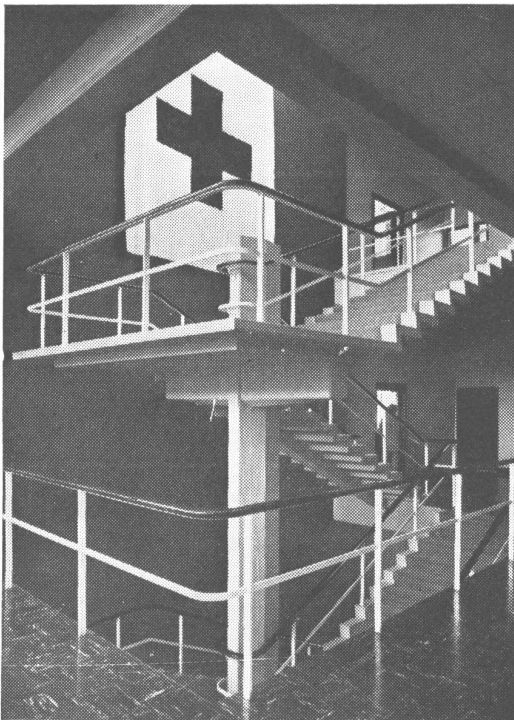

La estructura de la escalera es independiente de los muros y de los pisos.

vista para distraer la atención del hecho que el presupuesto proporcionaba un solo ascensor.

Las oficinas han sido proyectadas de manera abierta, con pocas divisiones, pues los empleados están en actividades que deben ser coordinadas, haciendo indispensable la comunicación de escritorio a escritorio. Los cielos rasos de las oficinas son de material acústico. Los muros están pintados en colores variados sobre un fondo básico de cálido gris. Algunos toques ocasionales de color amarillo, terra cotta o verde oscuro, ayudan a dar vida a los ambientes, y vivos de barniz negro ponen acento en el conjunto. Las persianas coloniales son también de colores variados. El auditorio fué ubicado en el piso superior para que su amplio tramo y mucha altura no complicaran la estructura. Se lo utiliza principalmente como restaurant para los empleados a mediodía.

(Textos por cortesía de "The Architectural Forum").

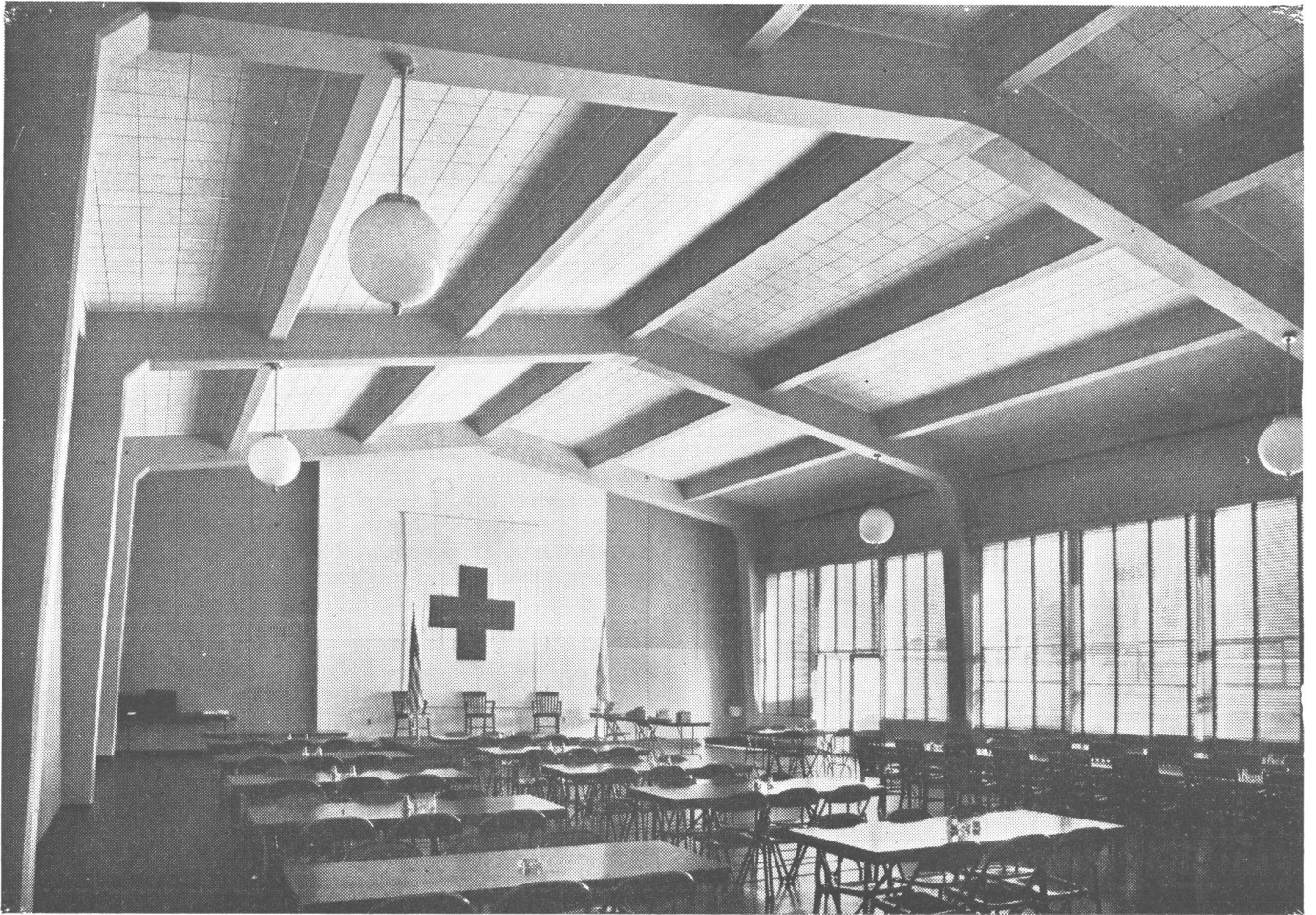

El salón de actos ha sido proyectado en el último piso para que su amplia luz y elevado techo no complicaran la estructura.

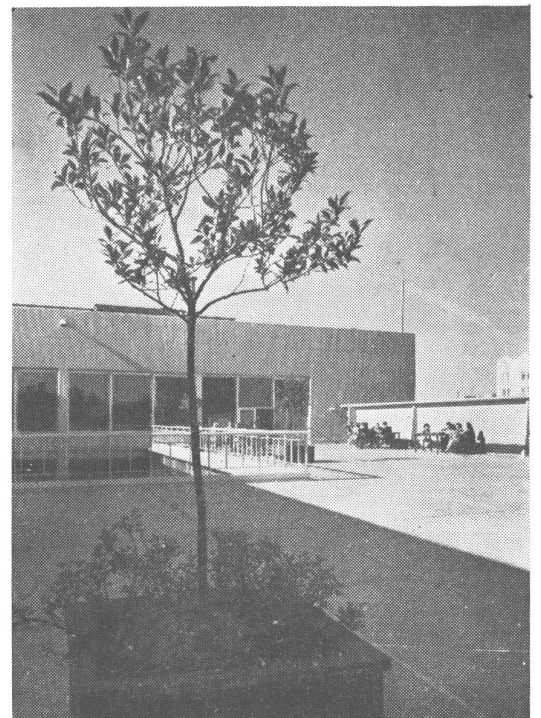

Una azotea para descanso está adyacente al salón de actos, utilizado principalmente como restaurant al mediodía.



Nº 1. Alto: 1,25
Largo de la pantalla: 0,225.

Las Lámparas de Ralph O. Smith

El progreso de la luminotécnica en los últimos años, ha sido prodigiosa.

Los problemas de la iluminación ya no tienen secretos para los expertos, y sea que se trate de dar luz artificial a un teatro, a una oficina, a un comercio, a un campo de deportes o a una vivienda, hay que amoldarse a reglas establecidas con precisión científica tanto en cuanto respecta a la clase de luz, a su intensidad, a su color, etc.

Pero tratándose de la iluminación artificial de la casa, aparte del problema científico, existe el problema estético y el problema social. No es suficiente que se tenga buena luz; es preciso que los artefactos sean expresión de belleza y que, en lo posible, estén por su precio al alcance del mayor número.

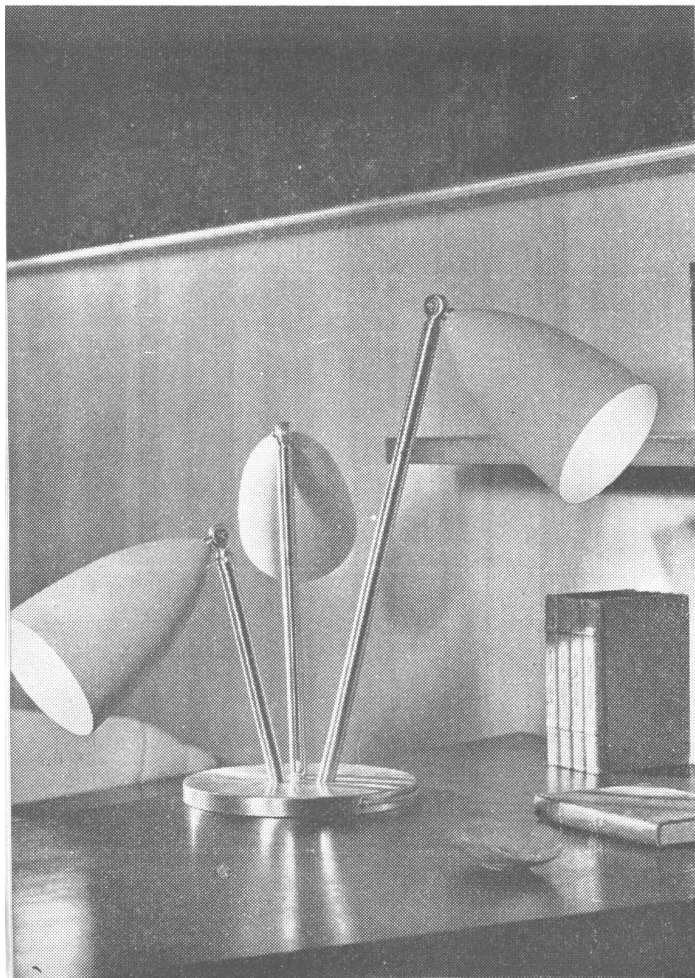

Nº 2. Alto: 0,575
Diámetro de la base: 0,25
Largo de la pantalla: 0,225.



Nº 3. Alto: 0,41
Diámetro de la base: 0,15.
Largo de la pantalla: 0,19.

Nº 4. Alto: 1,30
Diámetro de la base: 0,30.
Largo de la pantalla: 0,225.

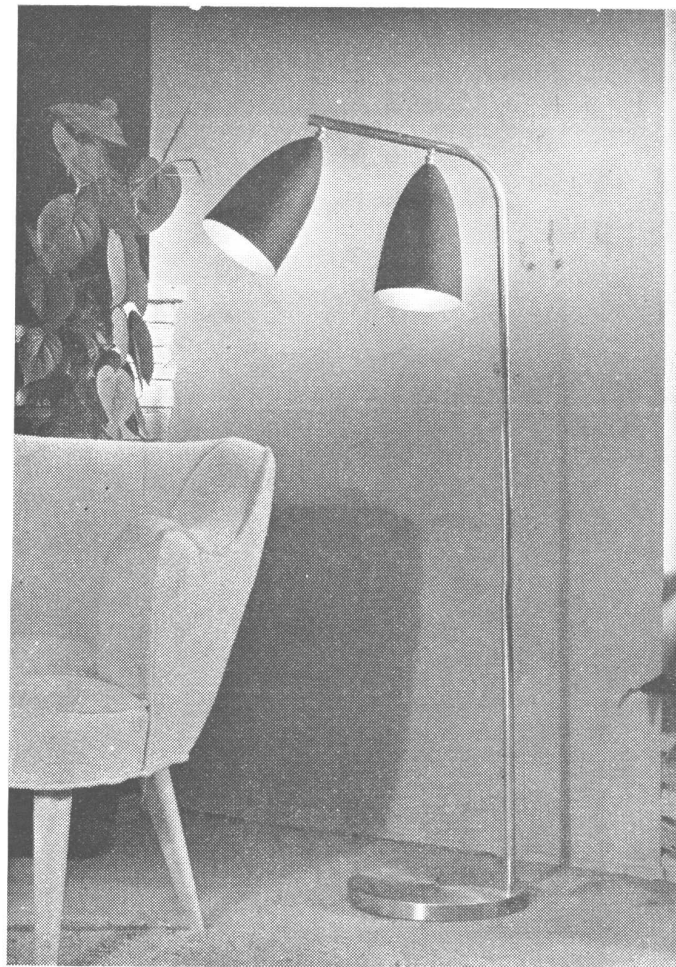

Ralph O. Smith en los Estados Unidos cuenta entre los que se han aplicado a resolver la dificultad, creando una cantidad de modelos en metal, cuyas características principales se mencionan a continuación.

En el modelo Nº 1 el pie está construido de acero tubular con una pantalla alargada de aluminio. La pantalla de este artefacto, como la de todos los otros, puede obtenerse en diez colores diferentes o en el color natural del metal en terminado brillante. También el pie puede ser encargado en cualquiera de los mismos diez colores. La articulación en que está montada la pantalla tiene un giro de 30°.

Los otros cuatro artefactos están contruidos con bases de bronce pulido y columnas terminadas con una capa protectora para evitar su empañado. Las bases están perfectamente calculadas para dar al aparato el equilibrio tan necesario. Las pantallas de aluminio, alargadas, están todas montadas sobre piezas articuladas a igual que el Modelo 1, excepto el Nº 2, que tiene instalada la pantalla a ángulo fijo respecto a la varilla de sostén, pero puede girar 90° a derecha o izquierda. Las pantallas son también de cualquiera de los diez colores a elección o en la combinación de esos colores. Los modelos son creación de artistas especializados y, una vez elegidos, se fabrican por el procedimiento de serie en metales que, como el aluminio, ofrecen mil posibilidades.

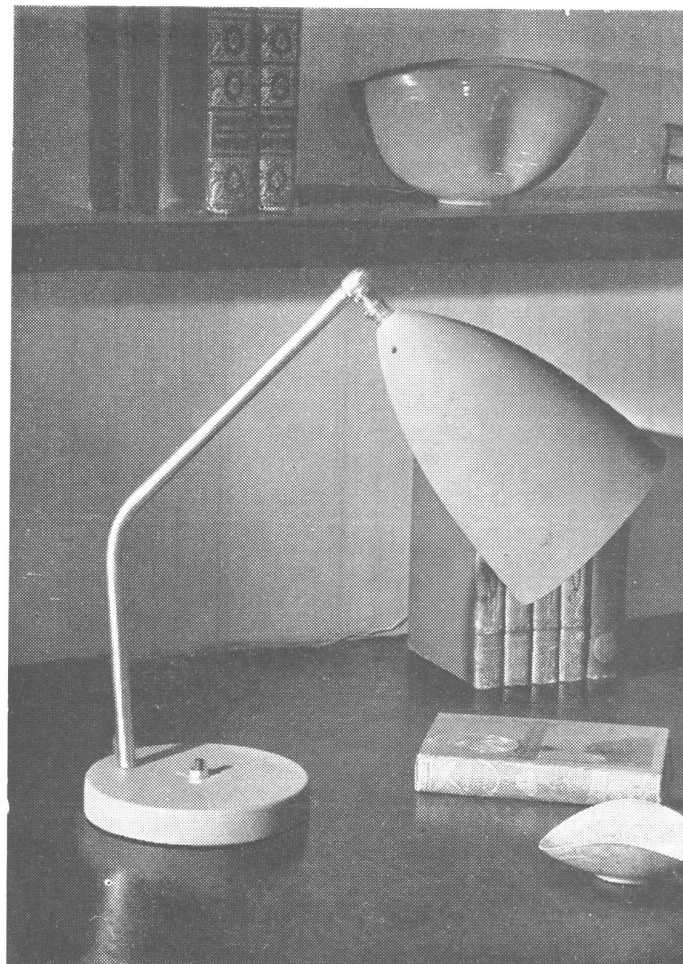

Nº 5. Alto: 0,41
Diámetro de la base: 0,15.
Largo de la pantalla: 0,19.

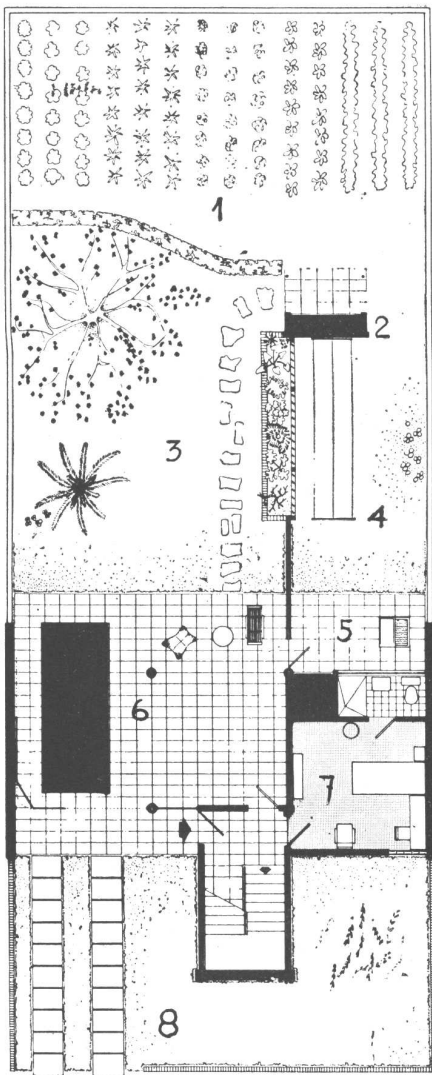

Planta baja: 1, Hortalizas - 2, Herramientas - 3, Jardín - 4, Patio de servicio - 5, Lavadero - 6, Automóvil, Juegos - 7, Huésped - 8, Ante jardín.

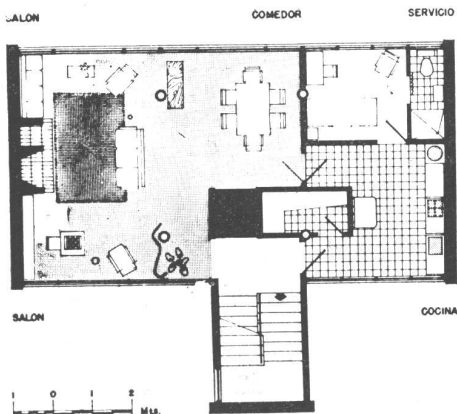

Primer piso.

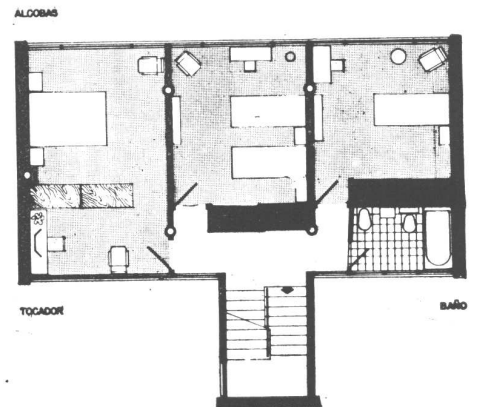

Segundo piso.

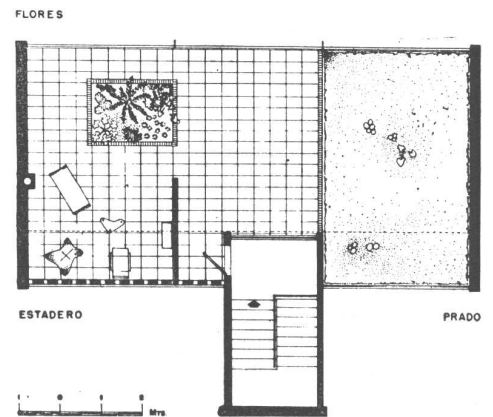

Azotea.

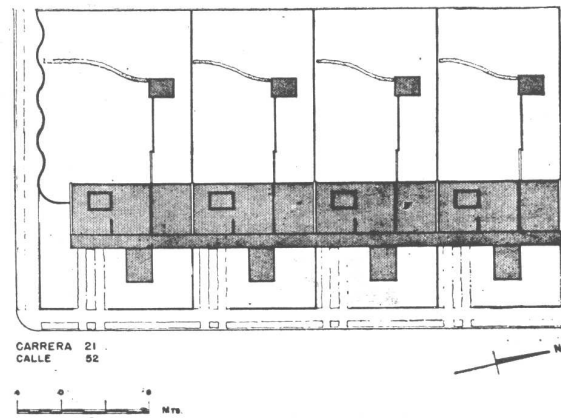

Plan general.



BIBLIOTECA

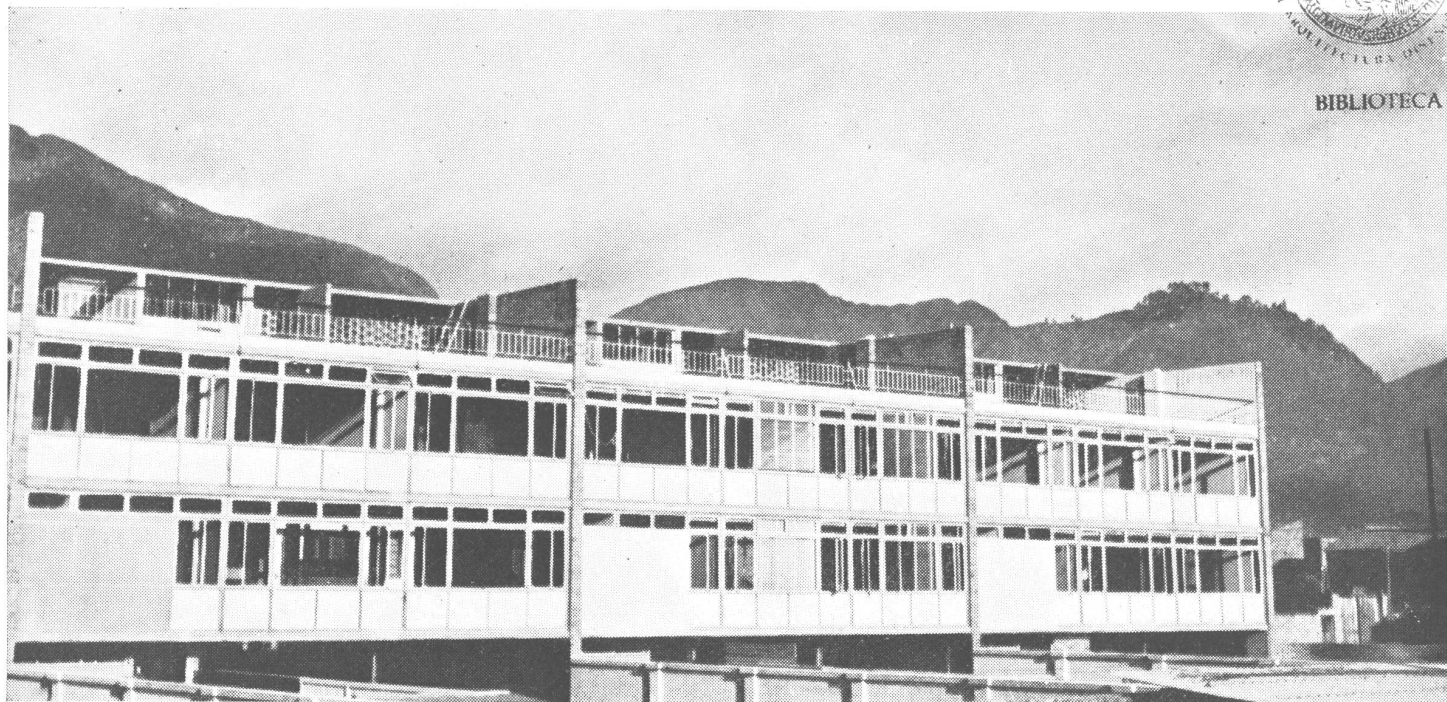

CASAS ECONOMICAS EN BOGOTA

ORTEGA, SOLANO Y GAITAN, Arqs.

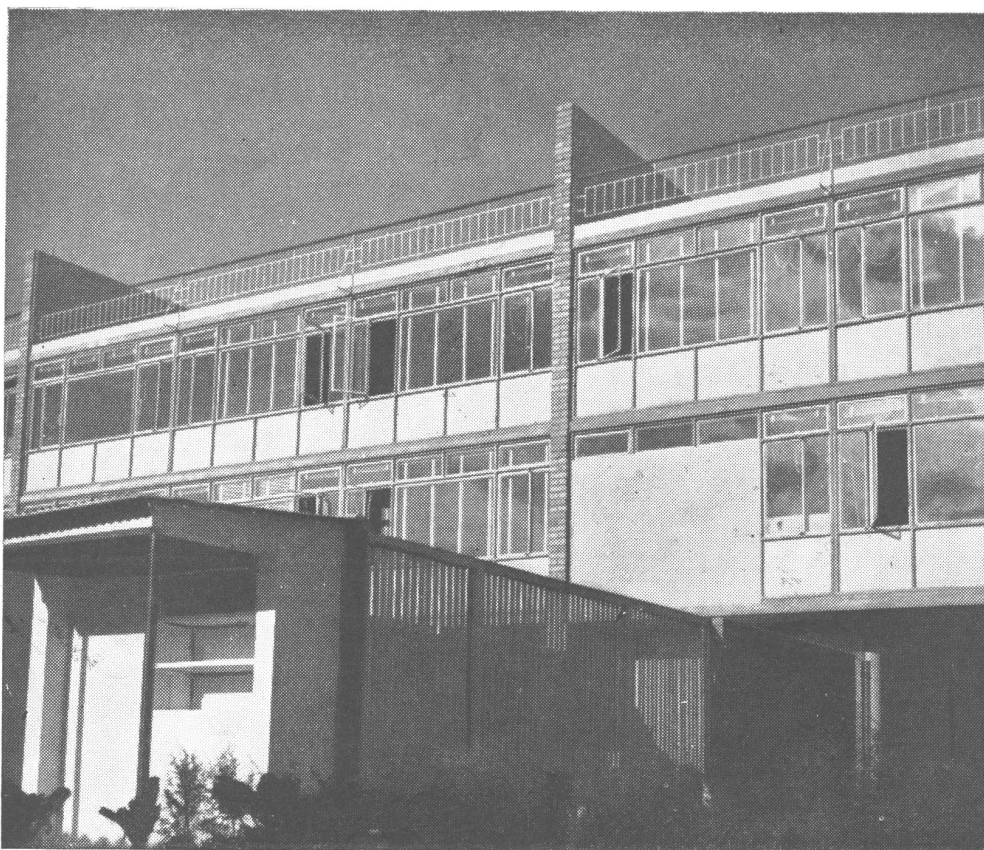

El Instituto de Crédito Territorial de Colombia patrocinó un concurso de casas económicas, al cual se presentó este proyecto, del que son autores tres arquitectos, uno de los cuales, Alvaro Ortega, es un conocido nuestro, colaborador primero de Breuer para algunos proyectos colombianos, y después, en nuestro país de Eduardo Catalano, con el cual estuvo trabajando durante unos meses.

Este proyecto no tuvo premio del Crédito Territorial, porque se apartaba en algunos aspectos de las rigurosas especificaciones del concurso; pero el jurado, entendiendo que tenía valores estimables, lo recomendó como modelo de experimentación. Posteriormente los autores tuvieron la oportunidad de ejecutarlo con modificaciones de detalles: es esa realización que mostramos en estas páginas.

Se trata de casas en fila, de dos plantas sobre pilotes, con azotea. La escalera está en cuerpo saliente. Las plantas y fotos son suficientemente explicativas como para necesitar otro comentario.

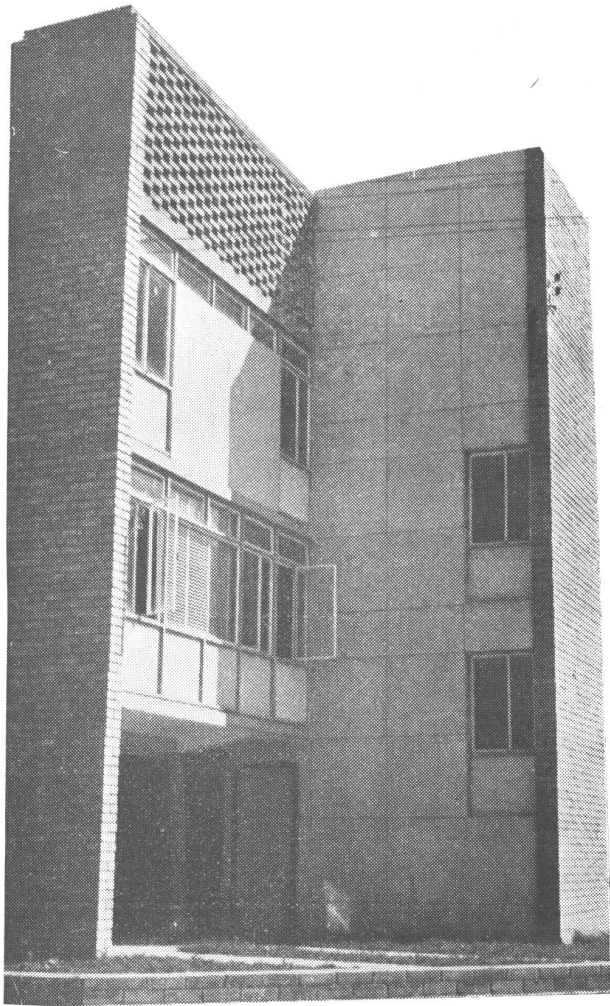

Vista a la calle y detalle del bloque de la escalera.



Vista a la calle.

CASAS ECONOMICAS EN BOGOTA

ORTEGA, SOLANO y GAITAN, Arqs.

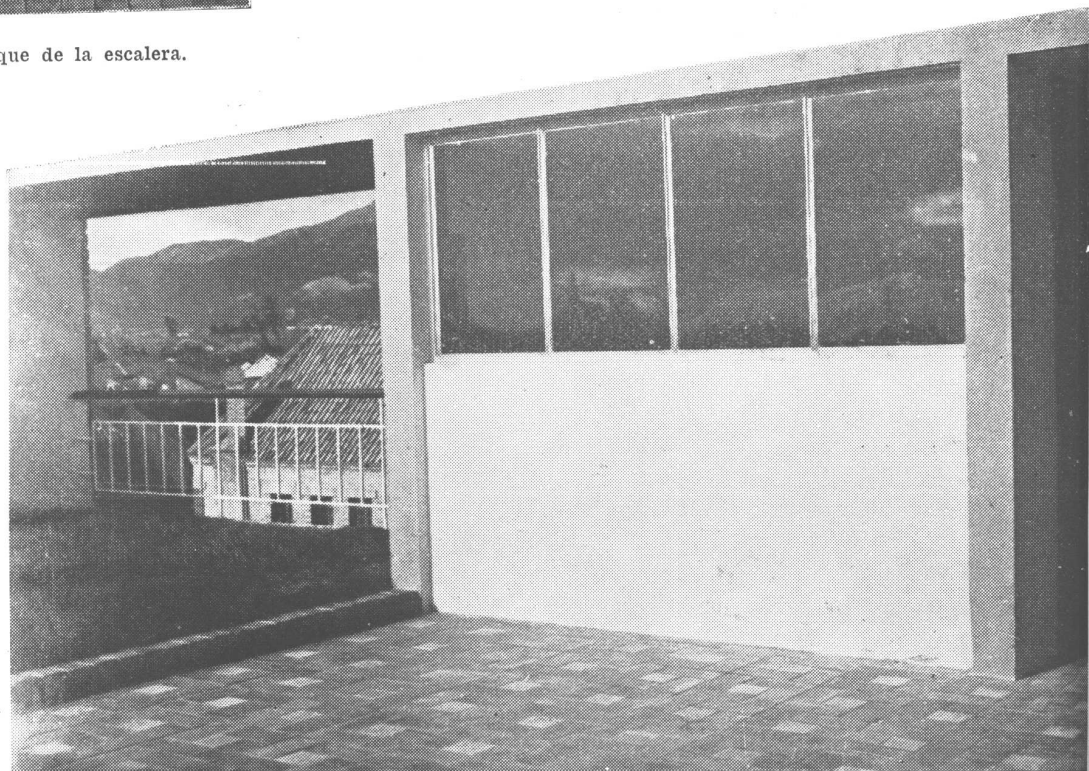

Vista de la terraza.

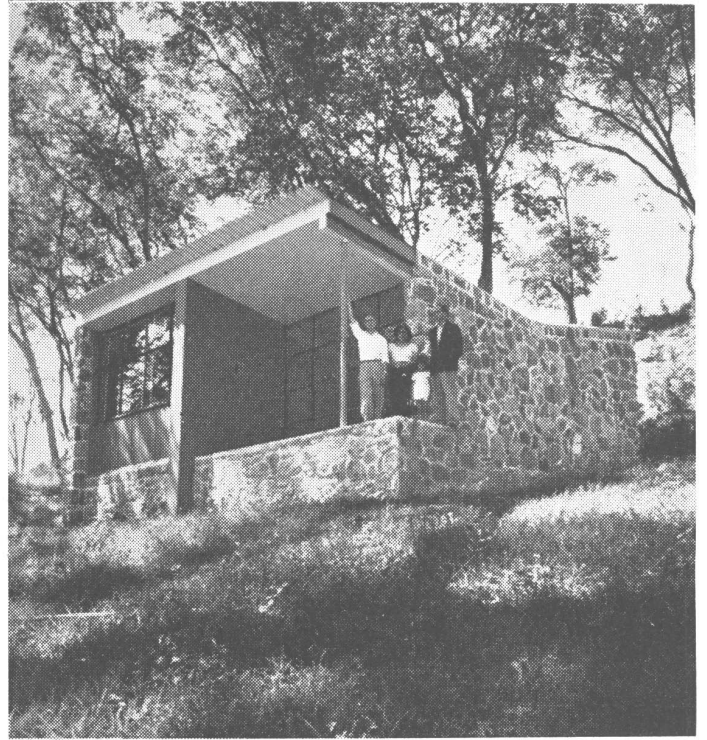
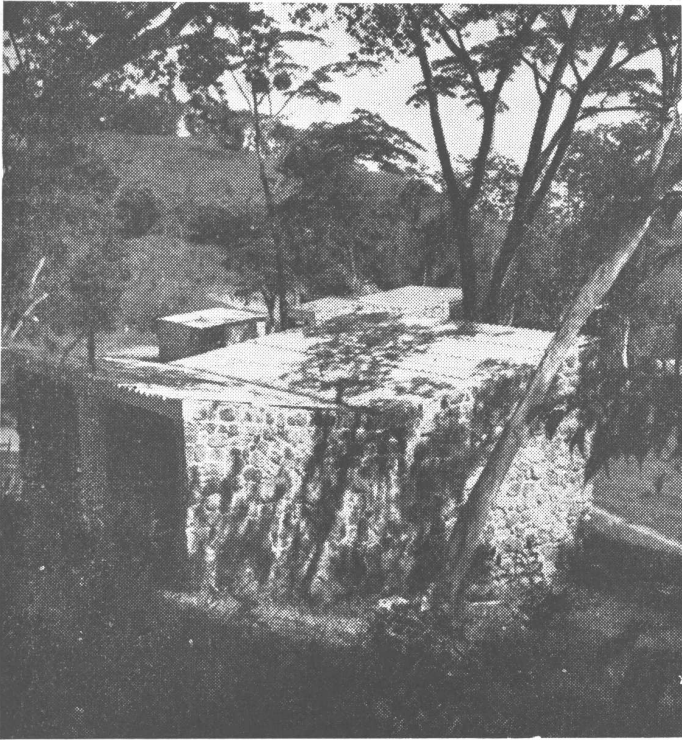

CASA DE WEEK END

ALVARO ORTEGA, Arq.

Esta pequeña casa de "week end" colombiana ha sido construida en un lugar de turismo —Puente Nacional— en donde termina recientemente de levantarse un hotel. La idea, pues, es que en la casita se necesitaba disponer de las comodidades más esenciales, pero que para muchos servicios podría dependerse del hotel próximo del que, con otras casas semejantes, son otros tantos satélites.

La planta es extremadamente sencilla como cuadra a la naturaleza del proyecto, y se han usado en la construcción materiales de la localidad.

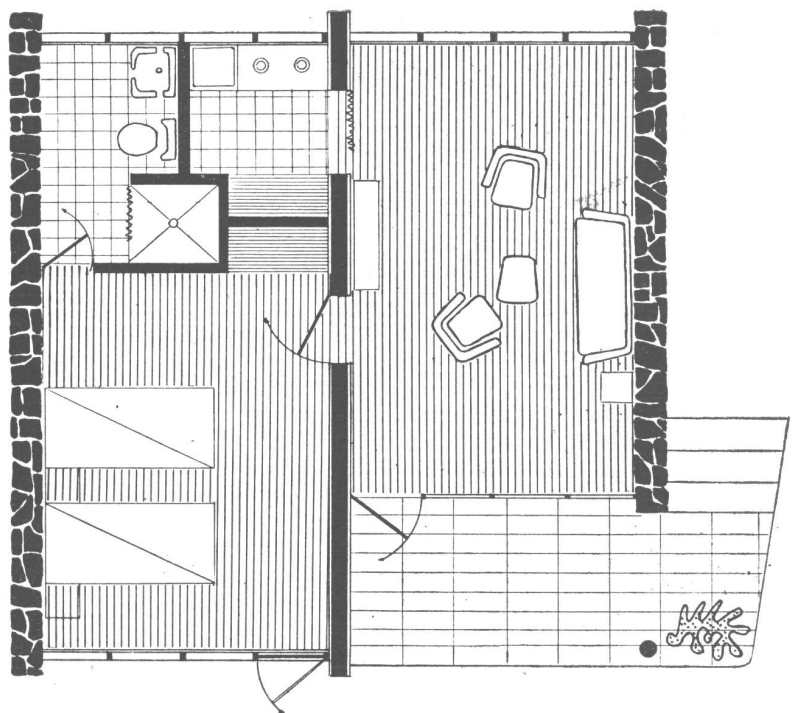

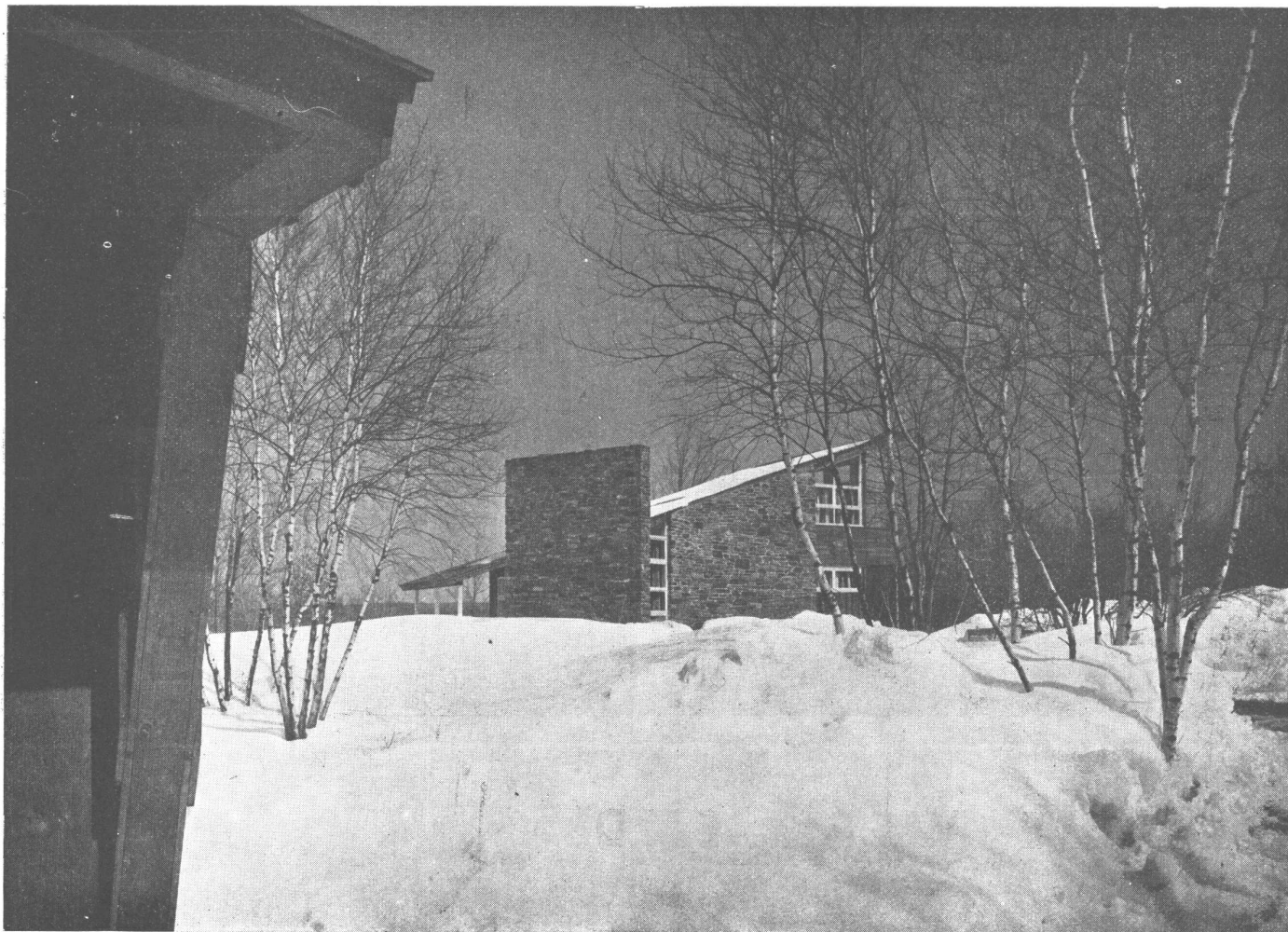

UNA CASA QUE CRECIO

JOSEPH STEIN, Arq.

Por propia iniciativa e inspiración, el propietario soltero de esta casa, había puesto los cimientos y los pisos cuando llamó al arquitecto. Lo que había tenido en la mente al comenzar la empresa, era una casa de verano, de carácter temporario, que sería más tarde convertida en un garage, cuando se construyera una casa que tenía proyectada en un sitio vecino. Pero finalmente la aventura terminó en la construcción de una vivienda-estudio que ha hecho al morador un hombre feliz. En realidad, cuando se decidió a buscar al arquitecto Stein, fué para un pequeño consejo respecto a la inclinación del techo; pero después de ver unos esbozos que le dibujó el profesional, vió que había otras posibilidades que aquellas que primitivamente había considerado. Como ejemplo se puede citar la circunstancia de que habiendo sido proyectada sin sótano, la casa fué al fin dotada de uno, después que se habían aislado las paredes, los cielo rasos y los pisos.

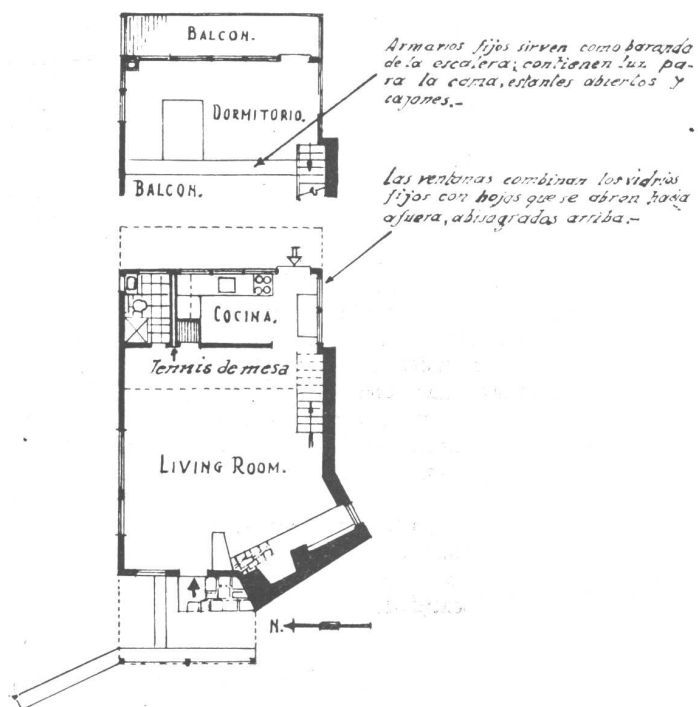

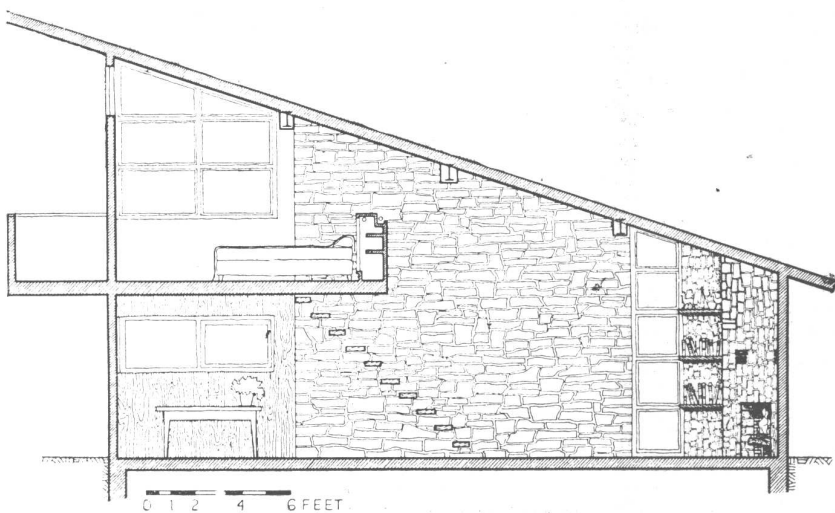

El corte muestra cómo el dormitorio está ubicado bajo el techo en pronunciada pendiente. Una cantidad apreciable de luz natural llega hasta el centro de la casa, a través de la ventana de sobretecho del dormitorio.

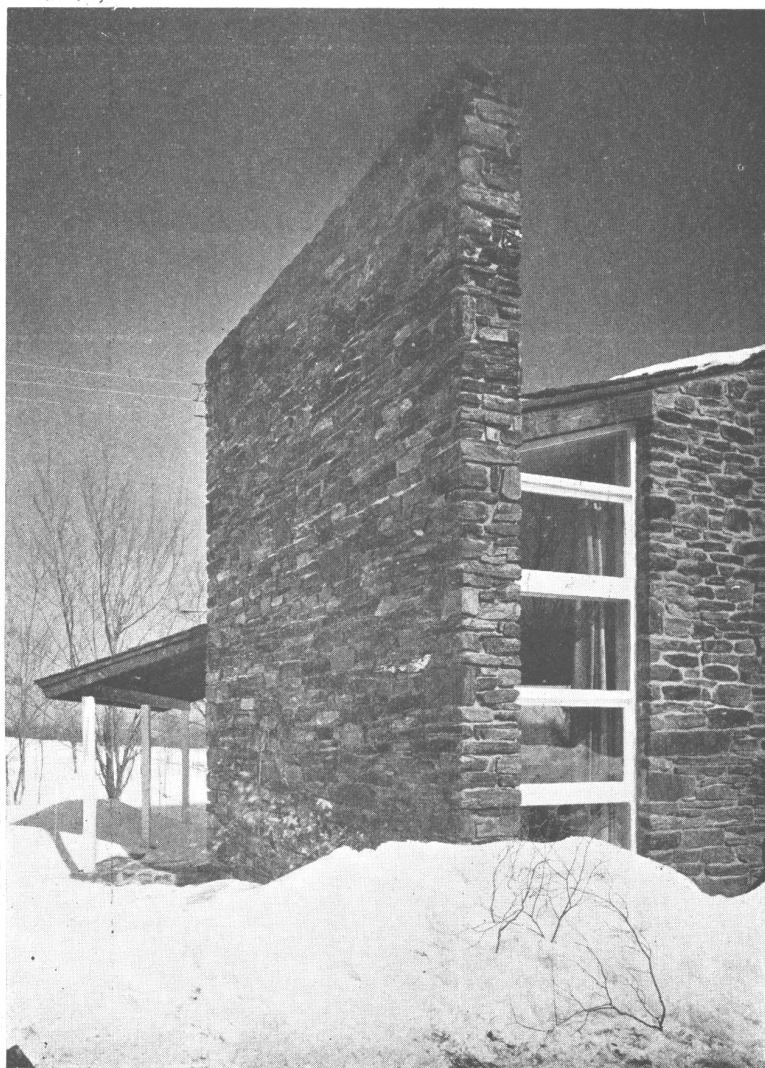

Proyectada para expansión futura, la morada tal como es ahora, ofrece un marco completamente confortable para la vida diaria. La chimenea, ubicada en ángulo, da al living room un carácter considerable y aumenta sensiblemente la sensación de espaciosidad. Es asimismo agradable encontrar en una casa de este tamaño un dormitorio de dimensiones realmente adecuadas. La ubicación del baño en la planta baja, si no es la solución más evidente, es ciertamente la más conveniente.

En cuanto al diseño exterior está bien integrado, pero las cualidades en contraste de los materiales empleados, añaden, sin duda, interés al conjunto.

Estando ubicada la casa en un paraje donde nieva intensamente, se ha protegido la entrada con un voladizo.

Las paredes exteriores son de pino; los pisos de goma o de mosaico asfáltico, y el techo de pizarra. Las ventanas, abisagradas arriba, abren hacia afuera. El living room está recubierto por dentro de madera terciada.



En la foto de arriba se ve la chimenea y, a la izquierda, el voladizo que protege a la entrada. En la de abajo, la escalera en cantilever, afirmada en el muro, que conduce al dormitorio.



LA NUEVA LEY SOBRE VIVIENDA POPULAR EN LOS ESTADOS UNIDOS

Después de cuatro años de estudio —y a despecho de la agria oposición de la industria constructiva— el Congreso de los Estados Unidos ha aprobado en julio pasado, el programa más importante, en toda la historia del país, sobre vivienda popular. Esa ley va a permitir iniciar la construcción de 810.000 viviendas baratas (departamentos y casas), destina \$ 1.000.000.000¹ para la demolición de viviendas insalubres, establece fondos para un amplio programa de investigación sobre métodos constructivos y prevé la reparación o remodelación de unas 135.000 casas rurales. El costo total directo para los contribuyentes está calculado en 1.500 millones, con un máximo fijado por la ley de 2.000.000.000.

En cuanto el Presidente puso la firma a esa legislación, la Asociación Nacional de Constructores anunció que dirigiría sus ataques a la parte de la ley que resuelve la construcción de viviendas por las autoridades locales.

Ellos están convencidos que hay millones de contribuyentes que no están ansiosos por ver a sus vecinos más pobres re-alojados a su costa, y creen que pueden hacer mucha presión sobre las autoridades municipales cuando procuren precisar la "necesidad" requerida por la ley federal para otorgar ayuda.

La ley tendrá una profunda influencia en la industria. La influencia vendrá, no solamente por el camino de las 810.000 casas baratas a levantarse con ayuda federal, sino también por las disposiciones del programa federal para realizar investigaciones tendientes a reducir los costos y las asignaciones de fondos federales para reducir el valor de la tierra que quede libre, por la demolición de viviendas insalubres, hasta un nivel en que resulte económica para su nueva utilización por la iniciativa privada.

La provisión para esa reducción del costo excesivo de la tierra —principio defendido por muchos de los grupos que se oponían a la legislación— es el resultado de un modo más claro de pensar que el que marcó la iniciación de la actividad federal en favor del alojamiento, allá por 1930. Esta disposición está basada en el reconocimiento de que la supresión de la vivienda insalubre y la construcción de casas baratas no son una misma cosa, sino que constituyen dos problemas distintos. Esos problemas pueden ser definidos muy simplemente: 1) una quinta parte de la zona residencial de nuestras ciudades está ocupada por viviendas inservibles, pero el costo de esa tierra es tan alto, que nadie puede permitirse el destinarla a un nuevo fin; 2) de acuerdo a las cifras de entradas de 1947, el 19 por ciento de las familias de la ciudad no pueden pagar más de \$ 30 por mes por la casa, incluyendo la calefacción y los servicios públicos. El hecho de que muchas de estas familias están viviendo en tales zonas, no significa que *necesariamente* ellas son las mejores para alojarlas en mejores casas.

La política de la vivienda —que algunos consideran una amenaza de socialismo— ha sido desde su comienzo confundida, en este país, con una cantidad de cosas; primero fué

defendida como un medio de atemperar las consecuencias del ciclo industrial; después fué un programa para crear trabajo. Aun cuando sus objetivos fueron definidos nuevamente por la ley de Casas Baratas de 1937, tal política fué considerada primariamente como un modo de suprimir conventillos y otros alojamientos semejantes. Así las autoridades del alojamiento se vieron generalmente obligadas a construir unidades de bajo costo sobre tierra que era siempre de alto precio, y no estaban en condiciones de seguir el procedimiento lógico que eligieron las empresas privadas para levantar viviendas económicas: buscar tierra barata más afuera.

Desvalorización de tierra construida con casas insalubres

En la nueva ley, el problema de la mala vivienda y el de construcción de nuevas casas, están claramente separados. En el Capítulo III se revive y extiende el programa público de alojamientos baratos iniciado por la Ley de 1937 (véase la tabla). El Capítulo I es la herramienta creada para reconstruir, sea por los órganos oficiales o por la iniciativa privada, sobre tierra despejada de sus viviendas insalubres. En él se autorizan préstamos federales para cubrir la compra de esas "tierras marchitas", y subsidios federales para contribuir a reducir el exceso de costo de esa tierra. Tales préstamos y subsidios han de otorgarse únicamente cuando la respectiva ciudad haya preparado un plan realizable para la reconstrucción por la iniciativa privada o los organismos públicos, o por ambos. Esto quiere decir que donde un constructor vea un mercado para pequeños departamentos para los grupos de entradas medias, en una zona céntrica construida con casas obsoletas, él estará en condiciones de comprar la tierra por un precio aproximado al que le costaría en las afueras. Esto quiere decir también que la ciudad podrá crear más parques y zonas de recreación en áreas densamente pobladas. significa asimismo que las autoridades locales tendrán más margen para sus proyectos y que podrán construir casas en fila y otros tipos semejantes, que son los más adecuados para las familias numerosas, que el alojamiento público tiene principalmente en vista al trazar sus planes.

La nueva ley establece otro principio importante en el campo del agitado debate de la intervención federal en materias hasta ahora consideradas como de la incumbencia de la iniciativa privada o de las municipalidades. Nos referimos al principio de usar subsidios sacados del dinero de los contribuyentes, como incentivo para estimular las reformas locales en el interés del contribuyente. Así los préstamos y subsidios previstos en el Capítulo I, están condicionados a la adopción por las ciudades de códigos constructivos y reglamentaciones de zonización modernos y a la acción municipal para terminar con las prácticas restrictivas en materia de construcción. Si el Capítulo I prueba ser efectivo para la supresión de la vivienda insalubre, también probaría ser igualmente efectivo para acelerar las reformas de los códigos constructivos y de la manera de construir.

Aun cuando el Capítulo I proporciona un esquema y varios miles de millones de dólares para un ataque al hasta ahora

¹ Todas las cifras que se refieren a gastos están expresadas en dólares americanos.

insoluble problema de las viviendas insalubres urbanas, es fácil que se sobreestimen sus potencialidades. Al máximo, este programa puede generar la edificación por las industrias privadas de unos tres mil millones en casas de renta, situadas en zonas urbanas, en los próximos cinco años, o sea unas diez veces más casas para alquilar que las que se han construido en los últimos cinco años. Este cálculo está basado en la suposición de que más o menos la mitad de la tierra libre de viviendas insalubres que se adquiera, según las provisiones del Capítulo I, sea vendida o alquilada a empresas privadas para su re-desarrollo.

Detrás de esta suposición hay otra aún más precaria. Esta es la de que, cuando los costos de la tierra son reducidos a la mitad o a la cuarta parte, las empresas privadas hallarán posible construir sobre la base de alquileres que las gentes con entradas medias puedan soportar. La Cia Metropolitan Life, Compañía de Seguros, dudará probablemente que esta suposición resulte correcta. En el caso de Stuyvesant, barrio construido por ella, la disminución del precio de la tierra a la mitad hubiera reducido el costo total del proyecto en un 10 por ciento. Desde que costó a razón de 2.500 dólares por habitación la construcción de tal proyecto, ello hubiera determinado una reducción de 250 por habitación. Comparada con la economía que realizó la Compañía por exención de impuestos a las mejores (por una Ley del Estado de Nueva York), esta reducción de 10 por ciento hubiera resultado muy pequeña. Pero aun con esa gran ventaja de pagar los impuestos sobre el valor de la propiedad primitiva, antes de la construcción, la Metropolitan ha resuelto no levantar otra ciudad como Stuyvesant.

Frente a la desventaja señalada, hay que tomar en cuenta que en el plan federal para la supresión de la vivienda insalubre, no se han fijado límites a los alquileres (en Stuyvesant los alquileres fueron fijados primeramente en \$ 14 por habitación y elevados después a \$ 17). También existe el hecho de que la New York Life Insurance Co. se ha embarcado en un proyecto situado en Chicago, proyecto mucho más parecido en las bases a las que proporciona la nueva ley que comentamos. Se trata de los primeros edificios a construirse bajo una ley estadual de 1947, por valor de \$ 18 millones, en un terreno de 24 hectáreas adquirido por la ciudad, y despejado a un costo calculado de \$ 22 el metro cuadrado. Las tres cuartas partes del costo de la tierra son suprimidos mediante un subsidio combinado de la ciudad y del Estado. La New York espera poder fijar los alquileres de las 1.400 unidades entre \$ 75 y \$ 100. El conjunto de edificios pagará todos los impuestos locales.

El gasto total para la tierra liberada de viviendas insalubres, proyectado bajo el Capítulo I, es de \$ 1.750.000.000. Esta cifra impresionante lo es menos cuando se la compara con la magnitud del problema a resolver. En realidad alcanzaría solamente para adquirir la tierra cubierta de malas viviendas en la sola ciudad de Nueva York (3.060 hectáreas) si la tierra fuera comprada al precio que la Metropolitan pagó por el terreno para Stuyvesant, es decir, alrededor de \$ 55 por metro cuadrado.

La financiación funciona de la manera siguiente: supongamos que una zona indicada para expropiar, por estar construida con viviendas inservibles, cuesta \$ 1.000.000 para comprar y despejar. La agencia respectiva del gobierno municipal obtiene un préstamo federal de corto término cubriendo ese monto. Supongamos que una vez despejada la tierra, la venta de la misma a una empresa privada o a la entidad municipal respectiva, encargada de construir, produce \$ 500.000. Esto significa que el costo neto de la tie-

rra es de \$ 500.000. La Housing and Home Financing Agency (HHFA) otorgará un subsidio de los dos tercios del costo neto, es decir, un subsidio de \$ 333.000 y la ciudad pagará el resto, es decir \$ 167.000, también en forma de subsidio, o sea sin cargo de devolución. Estos subsidios, más el producto de la venta, integran la suma otorgada por el gobierno federal en forma de préstamo a corto plazo, que queda así cancelado.

La tierra puede ser alquilada

Pero, ¿qué ocurre si la ciudad vende sólo la mitad de la tierra y decide alquilar el resto? Esto no afectará el monto del subsidio federal. El valor capitalizado del alquiler sobre el período previsto será tenido en cuenta con el monto obtenido de la venta. Si la mitad de la tierra de nuestro ejemplo anterior fuera vendida por \$ 250.000 y la otra mitad alquilada, el costo neto sería todavía de \$ 500.000. Pero la agencia local obtendría un préstamo a largo plazo del gobierno federal cubriendo el costo de la parte alquilada. Pediría un préstamo de \$ 250.000 hasta 40 años de plazo al 2,5 por ciento de interés. Esto serviría para cancelar el préstamo original a corto plazo.

Cuatro clases de tierra pueden ser compradas por las ciudades por esta Ley: 1) zonas de viviendas insalubres predominantemente residenciales; 2) áreas "marchitas", no necesariamente residenciales, tal vez un viejo distrito de depósitos, envuelto por el crecimiento de la ciudad; 3) una zona paralizada, a veces por subdivisiones frustradas; 4) tierra libre necesitada por la ciudad en crecimiento, pero que la iniciativa privada no ha podido adquirir a precio económico. Las últimas tres categorías de tierra deben ser desarrolladas preferentemente con construcciones residenciales.

Lo que puede detener, más que cualquier otro factor, la participación privada en el programa, es la exigencia de un plan satisfactorio para alojar a los residentes de las viviendas a derruir, antes que el nuevo proyecto pueda ponerse en marcha. Esto significa que la reconstrucción de la zona tendrá probablemente que esperar hasta que se completen otras construcciones de alojamientos baratos, en los que las personas desplazadas pueden ubicarse, siempre que sus entradas se lo permitan y si se les ofrece prioridad. Lo difícil de este problema de la relocación está indicado por una encuesta realizada en Nueva York respecto a conventillos vacantes, y que muestra que en 10 de las 11 secciones estudiadas, la ocupación es del 100 por ciento. Sin embargo, la reconstrucción podría marchar rápidamente allí donde los edificios a demoler no fueran residenciales, y que, por tanto, no originarían el problema de re-alojar a nadie.

Unos 26 Estados tienen ya una legislación que se cree adecuada para permitir a las ciudades el acogerse a los subsidios y préstamos previstos en el Capítulo I. Pero pocas de estas leyes describen el mecanismo para establecer las necesarias oficinas municipales o definir las relaciones de estas oficinas con la comisión de planificación local. Se necesitan, evidentemente, salvaguardias para proteger a estas agencias municipales de la influencia política; si el programa de supresión de viviendas insalubres se pone en marcha, la oficina de re-desarrollo local junto con la comisión de planificación, tendrán que tomar decisiones de gran importancia para toda la ciudad. La comisión de planificación local puede ser repentinamente empujada a convertirse, de lo que es en muchas ciudades un simple comité de asesoramiento, en un organismo activo en el establecimiento de un nuevo patrón para la ciudad. La comisión de

SUMARIO DE LAS MAS IMPORTANTES PROVIDENCIAS DE LA LEY

| PRESTAMO FEDERAL | | | SUBSIDIO FEDERAL | | SUBSIDIO LOCAL | |
|---|-------------------------------------|---|---|--|---|---|
| | MONTO | TERMINO Y TIPO DE INTERES | OBJETO | MONTO | OBJETO | MONTO |
| CAP. I. SUPRESION DE VIVIENDAS INSERVIBLES Administrado por la Housing and Home Finance Agency. | \$ 1.500 millones para el año 1953. | 40 años a los tipos y condiciones corrientes para los préstamos federales. También préstamos a términos cortos. | Financiar la adquisición por las Municipalidades de la tierra liberada de sus construcciones inservibles para ser vuelta a vender o alquilada para que construyan sobre ella la iniciativa privada o las entidades oficiales. | \$ 100 millones anualmente por 5 años. | Cubrir las dos terceras partes de la diferencia entre el costo de la tierra liberada de viviendas antiguas y su valor para construir en ella. | Una tercera parte de la diferencia entre el costo de la tierra liberada de viviendas antiguas y su valor para volverlas a usar. (El subsidio puede ser en dinero o en facilidades de diversas clases. |

EXIGENCIAS DE LA LEY, PARA BENEFICIARSE DE LAS VENTAJAS DE SU CAP. I

Establecimiento de una Oficina Municipal para el re-desarrollo. Preparación de un plan satisfactorio. Un plan para realojar a las familias desalojadas de las viviendas inservibles a demoler. Acción municipal para modernizar el Código de Construcción, dictar la Ordenanza de Zonificación, eliminar las prácticas restrictivas de la construcción y adoptar un plan comunal amplio y comprensivo.

| | | | | | | |
|--|--------------------|--|--|---|--|---|
| CAP. III. CASAS BARATAS Administrado por la Housing and Home Finance Agency. | \$ 1.500 millones. | 40 años a los tipos y condiciones corrientes para los préstamos federales. | Para financiar la construcción de 810.000 unidades de casas baratas (desde que hay dinero privado disponible, este fondo será usado para anticipos y como garantía para la venta de títulos de las autoridades del alojamiento). | \$ 308 millones por año, durante 40 años. | Para ayudar a cubrir la diferencia entre el costo de los proyectos y los alquileres que paguen los inquilinos. | Exención de impuestos (pero las construcciones harán una contribución anual montando al 10 % del alquiler). |
|--|--------------------|--|--|---|--|---|

EXIGENCIAS DE LA LEY, PARA BENEFICIARSE DE LAS VENTAJAS DE SU CAP. III

Establecimiento de una autoridad local del alojamiento. Costo de la construcción, excluida la tierra, limitada a \$ 1 750 por habitación y a \$ 2 500 por habitación en zonas de altos costos. Los alquileres más altos deben ser inferiores en un 20 % a los alquileres más bajos pedidos por la industria particular por alojamientos decentes. Las entradas del inquilino no deben exceder cinco veces el alquiler, incluyendo los servicios públicos (contados \$ 100 de subsidio anual por cada menor). Un número equivalente de viviendas insalubres deben ser demolidas dentro de los cinco años de la terminación de las construcciones (viviendas viejas modernizadas pueden eximirse de la demolición).

| | | | | | | |
|---|---------------|--|--|---|--|--|
| CAP. V. CASAS RURALES Administradas por el Ministro de Agricultura. | 33 años, 4 %. | Para ayudar a los agricultores a tener una casa adecuada y otros edificios necesarios para la explotación. | \$ 5 millones por un período de cuatro años. | Para ayudar a los agricultores propietarios cuyas chacras no son suficientemente productivas para afrontar el servicio de la deuda, pero pueden serlo dentro de los cinco años. | | |
| | | | \$ 25 millones. | Para ayudar a los agricultores propietarios cuyas granjas no son adecuadas ni potencialmente adecuadas para soportar una familia y reparar sus casas. | | |

EXIGENCIAS DE LA LEY, PARA BENEFICIARSE DE LAS VENTAJAS DE SU CAP. V

Los propietarios deben probar no estar en condiciones de afrontar el gasto por las mejoras necesarias con sus propios recursos o con recursos de créditos disponibles.

planificación y/o la oficina de re-desarrollo, no solamente tendrán que elegir los sitios, sino también decidir si la reconstrucción será hecha por la autoridad local o por empresas privadas.

Un modelo sugerido por los asesores federales para crear la respectiva oficina municipal que ha de dirigir el re-desarrollo, está compuesta del presidente de la comisión de planificación, el director de la oficina local del alojamiento y un tercer miembro nombrado por el intendente municipal. Parece razonable sugerir que este tercer miembro represente a la industria privada para estar seguro que ella, como lo quiere la Ley misma, tendrá un máximo de oportunidades en el plan. Una consideración con vistas al futuro, hace que sea muy importante el prevenir, lo que parece una forma fácil de aludir el re-alojamiento de los moradores desalojados: dar a las autoridades municipales el máximo de oportunidades de construir las nuevas viviendas en la tierra despejada de viviendas insalubres, adquirida con la ayuda federal.

Aunque la HHFA espera que se necesitarán por lo menos cuatro años para iniciar la tarea, comprar la tierra y librarla de las viejas construcciones y llegar al punto en que se pueda vender de nuevo la tierra ya libre, algunas ciudades ya tienen una buena parte del camino hecho (entre ellas Chicago, Detroit, Los Angeles, Milwaukee y Providence).

La HHFA predice que dentro de un año los proyectos van a estar en marcha en ocho o diez ciudades y que los primeros pasos de la planificación estarán ya aprobados en otras veinticinco.

Las viviendas que va a construir el Estado, ¿detendrán la baja de los precios?

Las 810.000 casas baratas autorizadas por la nueva Ley, representan más de cuatro veces la cantidad de casas baratas construidas por la Ley en vigencia de 1937 (170.000).

Estas casas van a ser construidas en los próximos seis años a una media anual no mayor de 135.000 (El Presidente tiene poderes para limitar esta cantidad a 50.000, si la demanda de las construcciones oficiales en material y mano de obra traban el desarrollo de las industrias privadas. También tiene el poder para elevar esa cantidad a 200.000 unidades por año, si la comisión de consejeros económicos cree que la economía necesita de ese estímulo). Los proyectos van a ser dirigidos por las autoridades locales del alojamiento, preparados por arquitectos locales elegidos por las comisiones de esas autoridades, y construidos por contratistas locales que los obtendrán por licitación.

Desde que el método de operación del programa de casas baratas fué establecido por la Ley de 1937 y no ha sido mayormente modificado por la nueva legislación, la cuestión principal que las empresas privadas se plantean respecto al nuevo programa es la siguiente: ¿en qué medida la construcción adicional de 135.000 unidades por año afectará el funcionamiento de las industrias privadas? Uno de sus principales temores fué que la aparición del programa federal de construcciones detendrá toda ulterior baja de precios — la baja necesitada, por ejemplo, para revivir el interés de la Metropolitan en casas de renta. Pero la HHFA argumenta que esas 135.000 unidades de casas baratas por año no representan sino la novena parte de la cantidad anual de construcciones (1.200.000 unidades), estimada como imperativa para afrontar las necesidades de la nación. La HHFA señala que tanto la producción de materiales de

construcción como la disponibilidad de mano de obra han aumentado grandemente después de la guerra para afrontar las mayores demandas de la industria constructiva privada y que razonablemente puede esperarse que esa expansión continuará a un ritmo adecuado para atender tanto la construcción privada como la pública.

Alquileres hasta de \$ 55

La siguiente duda en importancia enunciada por las industrias privadas respecto al programa, fué si los niveles de los alquileres de casas levantadas con subsidios, competirían con los alquileres de las casas levantadas por la iniciativa privada. La nueva Ley, modificando el criterio de la antigua, estipula que los alquileres deben ser un 20 % inferiores a los que ofrece la iniciativa particular. Pero nadie sabe exactamente como va a ser calculado ese 20 por ciento. Si el cálculo fuera hecho sobre la base de las casas recientemente construidas según el programa de la FHA, los alquileres podrían ir hasta el nivel ridículamente alto de \$ 62 por mes.

El alquiler medio en las existentes casas baratas oficiales es de \$ 30 por mes, y los funcionarios municipales dicen que los alquileres en el nuevo programa variarán entre \$ 10 en Memphis y \$ 55 en Syracuse. Se dice que estas cifras son entre el 20 y el 70 por ciento por debajo de los alquileres de casas comparables ofrecidas por la iniciativa privada. Los alquileres están regulados por el número de componentes menores de la familia y por las entradas: una familia con cuatro chicos, pagará menos y dispondrá de más espacio que una familia con un solo hijo. Las familias son elegibles para admisión en las casas baratas oficiales solamente si sus entradas (más un subsidio de \$ 100 por hijo menor) no son mayores que cinco veces el precio del alquiler y los servicios públicos. Así, si el alquiler y los servicios públicos suman \$ 25 por mes, la entrada límite para una familia con tres chicos es de \$ 1.800.

Desde ya está establecido el trámite para las construcciones oficiales y existen las oficinas necesarias —450 autoridades locales del alojamiento en 41 estados, Alaska, Puerto Rico, Hawái y D. C.—; el nuevo programa de construcciones empezará tan pronto como las solicitudes locales sean aprobadas en Washington y los planes arquitectónicos sean hechos localmente. De acuerdo a una investigación de la Associated Press, 61 ciudades tienen planes listos o en diversos grados de progreso, por 256.000 unidades. La HHFA dice que los proyectos serán considerados en base a las necesidades, pero las empresas privadas se preguntan cómo va ser establecido el grado de necesidad. Al contrario de otros proyectos federales (los caminos públicos, por ejemplo) la Ley no proporciona una fórmula para la distribución. La única estimulación es que ningún estado podrá disfrutar de más del 10 por ciento del programa. La oposición de los propietarios y constructores en las grandes ciudades, puede determinar que la mayor parte de las construcciones beneficie a las ciudades menores.

Uno de los nuevos rasgos de esta Ley, es la exigencia que el 10 por ciento de las casas baratas debe ser construida en zonas rurales —en comunidades de 2.500 habitantes o menos, que ha sido hasta ahora una especie de tierra de nadie en que no tenían influencia para los fines del alojamiento, ni las autoridades municipales, ni las leyes rurales. Esto parece probable que origine un tipo de construcciones nuevas para el alojamiento oficial, y es posible que los prefabricadores tipo Lustron tengan una oportunidad para vender sus productos,

NEUTRA EN VENECIA

Richard J. Neutra, en oportunidad de su viaje a Italia, pronunció en un acto realizado en Venecia las palabras siguientes:

Yo siempre he oído decir que la arquitectura debe seguir la tradición, y los ejemplos establecidos por la historia. He oído decir siempre que la arquitectura debe estar radicada en el suelo y que debe surgir como un árbol de la tierra. Pero yo no he creído jamás que esta condición fuera absolutamente verdadera: evidentemente Venecia es la mejor demostración contra esa teoría. Es evidente que aquellos que han construido esta ciudad, no han seguido ningún ejemplo y a la vez han creado el ejemplo de cómo se puede hacer habitable una zona que antes nunca había sido habitada. Nadie que no sea demente podría creer que estos edificios han crecido del terreno de la laguna; han sido construidos, al contrario, con verdaderos bosques de árboles (esta madera venía del lejano Cadore, de la Dalmacia) y con las piedras de las cavernas de Istria. Todo ha sido traído hasta aquí; desde la madera hasta la piedra. Esto es justamente lo contrario de lo que dicen los románticos, según los cuales todo debe parecer salido del suelo, enraizado en el suelo. Pero la arquitectura, y no solamente en Venecia, no crece jamás naturalmente del suelo, y está mucho más sólidamente establecida sobre una plataforma de cemento armado. Esto le puede parecer a algunos un concepto muy mecanicista y excluyente de la belleza y de la poesía de la naturaleza. Venecia es todavía una vez más la demostración de que eso no es cierto: también una construcción artificial puede ser magnífica y bella. Todas las construcciones son artificiales. Aquellos que se dedican a la lectura de los tratados de estética de la arquitectura podrán comprender bien porqué yo insisto en hacer notar este punto. Así Venecia es la demostración de aquello que la mente humana en su máximo puede producir de artificial, pero no distinto de la naturaleza, no divorciado de la naturaleza. Todo está ligado con la naturaleza de modo extremadamente físico y metafísico, hasta tal punto que el efecto de la luna tiene por resultado el pulir la ciudad con el fluir y refluir de las aguas. Las luces que se reflejan en el agua contra los edificios y los edificios que se espejan en el agua, crean una intimidad con la ciudad, con el humor del tiempo y la más maravillosa intimidad entre la naturaleza y una ciudad construida. En definitiva estoy una vez más asombrado de vuestra ciudad, que no había visto por 35 años. Nuestras ciudades, y particularmente Los Angeles, de donde vengo, están amorfa-mente extendidas en la llanura, es decir sin ninguna forma orgánica. Vuestra ciudad es magníficamente articulada, no se difunde como el fango de la laguna. Es articulada en sus vías de agua, en sus parroquias, en sus barrios; cada uno de esos elementos es una dársena de sedimentación, y la ciudad misma es una inmensa dársena de sedimentación en la cual ella se asienta. Ese es exactamente el deber de los urbanistas: obtener tales resultados en líneas urbanas no desarticuladas en una confusión amorfa, sin ninguna relación

con la medida humana. Pienso que uno de los deberes principales del arquitecto es el de defender esta ciudad, y precisamente usando los progresos técnicos, hacer habitables los lugares que no eran hasta entonces habitados: la jungla, Río del Amazonas, la zona ártica y antártica, la Arabia Saudita. Yo siempre he pedido que el arquitecto se dedique a considerar la arquitectura como trabajo de pequeñas sustituciones de la ciudad de provincia.

Nuestra ciudad, después de todo, no se expande con la misma velocidad que hacía prever el invento del avión a chorro y la televisión. Tomad como ejemplo un país, el Brasil, del cual recibimos entusiastas informaciones sobre la situación arquitectónica que se va desarrollando; en realidad toda la producción arquitectónica del Brasil está limitada a la zona entre Río de Janeiro y San Pablo. Ese es un país 15 por ciento más vasto que los Estados Unidos de América. Pero un avión vuela 6 ó 7 horas de Río de Janeiro a Trinidad sobrevolando una zona que está habitada todavía por canibales. Nuestra civilización tiene una tendencia a saltar y a no tomar en consideración vastas zonas de nuestro planeta. Esto es cierto en muchos países y también en Italia. Es también cierto en los Estados Unidos, donde ciertas zonas están terriblemente descuidadas. Aun en las ciudades sucede eso: he visto en Milán ciertas zonas que están construidas modernamente y otras en que no se ve la preocupación por reconstruir. Cuando un extranjero o turista lleva a una ciudad, en las guías están indicados los grandes palacios y los locales nocturnos. He estado en el Ca d'Oro, lo he vuelto a ver con placer, pero he estado más contento de ir a ver casas de la gente común del pasado y del presente. He visitado casas del '500, del '600, del '700; grupos de casas, proyectos de barrios destinados a categorías de diverso poder adquisitivo y de diversas condiciones económicas.

La señorita Trincanato, que enseña en la Escuela de Arquitectura Veneciana, ha preparado un estudio sobre estas casas y sobre aquellos proyectos de carácter social que no habían sido examinados en el pasado. Estos proyectos de antigua construcción eran buenos, excelentes; serían todavía buenos para vivir ahora, si no fuese por la superpoblación. Tengo la impresión que en Venecia, cualquier cosa que se hiciera para mostrar lo que puede crear el modo de proyectar moderno tendría tal vez mayor importancia que todo lo que puede hacerse en otras partes del mundo. La gente de todos los países ha gastado millones, miles de millones de dólares para ver Venecia, y si se pudiera ponerla como ejemplo, sería una vez más uno de los centros que el mundo miraría. La idea y la figura de una Venecia muerta y triste, es solamente la desviación enfermiza de algún poeta. Puerto Marghera, Mestre, Murano, la isla del vidrio, todo constituye aquí una vital e importante zona de producción. Tenemos más materiales y mayores posibilidades que cualquier otro país de la Europa Occidental para añadir alguna cosa a vuestra zona habitada que responda al espíritu contem-

(Sigue en la pág. XXX).



Terraza con muebles de hierro negro y cinchas color natural. Las plantas crecen en recipientes de madera, de líneas curvas, dando la impresión de un jardín natural.

DECORACIONES DE B. GOMEZ

La arquitectura contemporánea es la expresión de nuestro presente modo de vivir, interpretado por los proyectistas con los materiales y la técnica de la época. El arquitecto se ve presionado por factores fundamentales que no puede eludir: el costo enorme de la construcción y la resultante reducción de superficie que, con otros problemas conexos de orden social e higiénico, lo obliga a "crear amplitud" mediante una organización del espacio, estructurando y no dividiendo los ambiente por funciones. Uti-

Resalta en esta foto el concepto de "estructuración". Sobre la chimenea continúa la línea del ambiente. El hall está marcado por un descenso del cielo raso y separado por una cortina de chintz con dibujos especialmente elegidos para afirmar la continuidad. Los materiales elegidos son telas tejidas a mano, rafia panamá y gamuzón en colores verde esmeralda, castaño tostado y mostaza. Cada pared tiene diferente tono de color, que se prolonga en los otros ambientes.



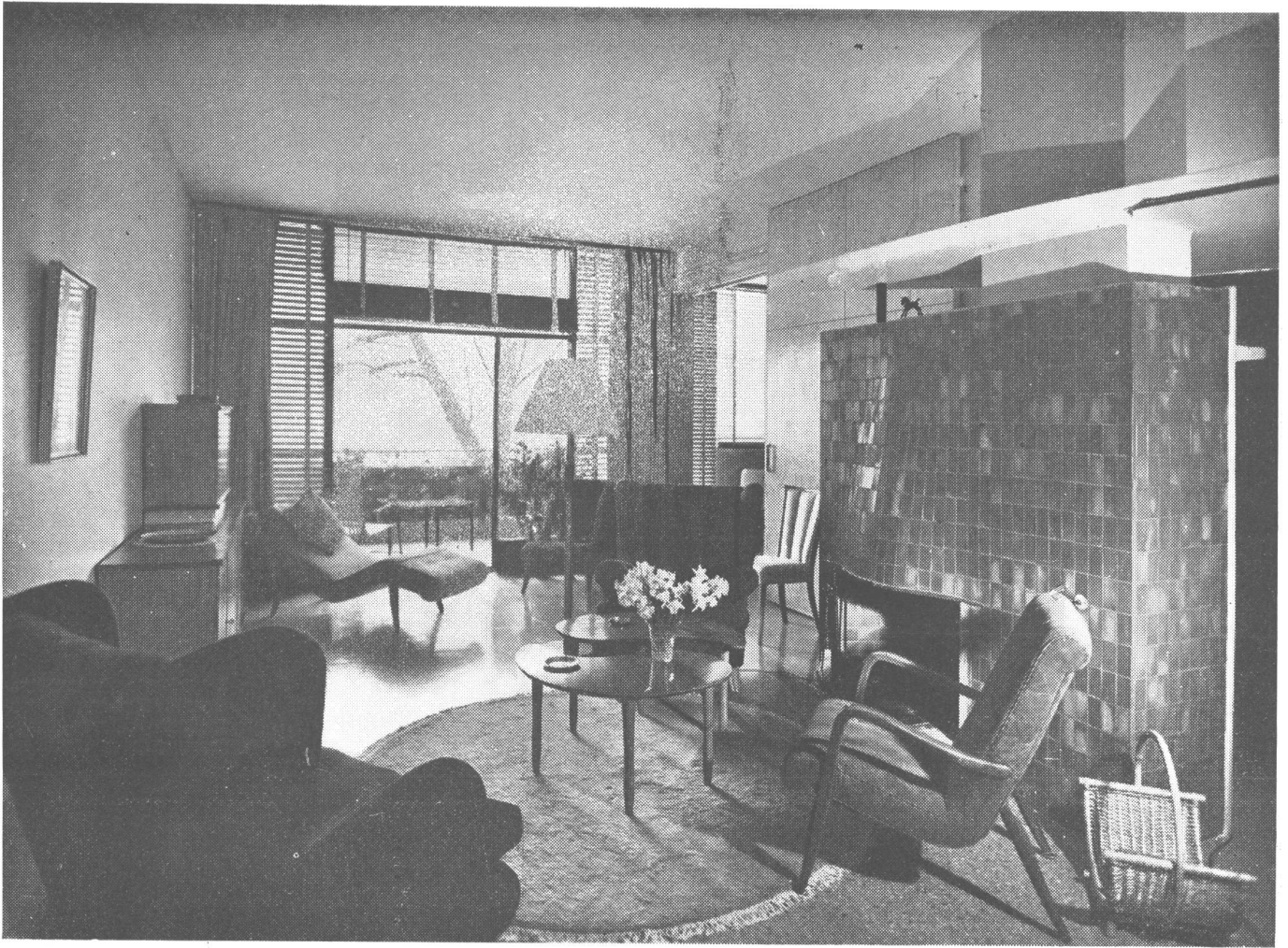

Vista hacia la terraza cubierta. A la derecha se ve el tabique corredizo en madera clara natural, que permite separar el living del dormitorio. Las cortinas de ambos ambientes, de idéntico color y tela, cubren por completo las paredes de cristal formadas por los grandes ventanales.

liza a tal fin la combinación armónica de los materiales, líneas y coloridos sin interrupción visual, para obtener sensación de espaciosidad.

Los tabiques y los paneles suplen a las paredes divisorias de antaño; grandes ventanales y puertas vidriadas, incluyen al mundo exterior, integrando en una unidad el interior con la naturaleza; los placards permiten la conservación de herramientas, utensilios y trastos fuera de uso que antes ocupaban sótanos, azoteas y rincones, acumulando tierra; y diversos equipos creados por la maravillosa técnica contemporánea, permiten solucionar el problema social del momento, al racionalizar en forma casi perfecta los tan temidos quehaceres domésticos.

El decorador llega a trabajar sobre el fondo que ha creado el arquitecto y se empeña por hacer resaltar lo funcional en el conjunto. Cada mueble ha de cumplir una exigencia y ha de dar carácter propio al sector del ambiente que ocupa.

El mueble moderno no puede ser nunca solamente decorativo: no lo permiten ni la reducida dimensión de los

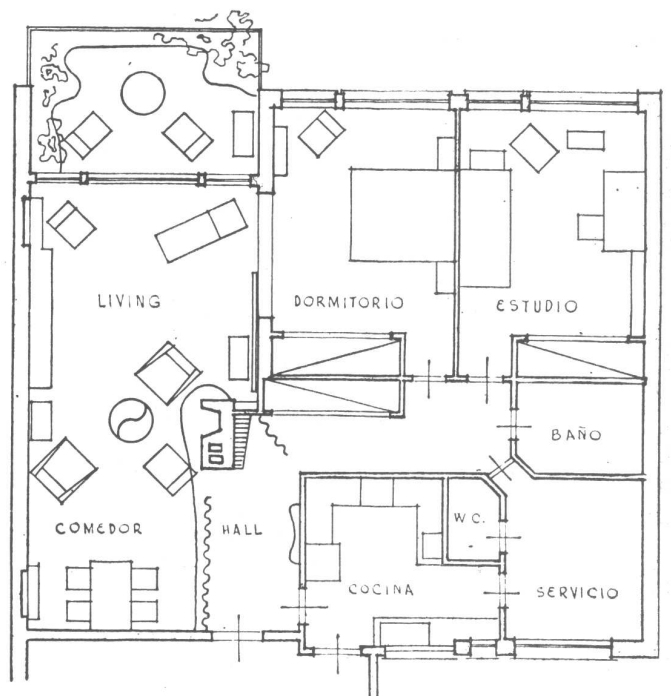



Vista sobre el mueble combinado y terraza.

ambientes, ni la nueva simplicidad de las costumbres, ni el ritmo de vida acelerada que hemos adquirido. Pero sería igualmente erróneo considerarlo y estimarlo solamente por su función.

Este extremo, tanto en arquitectura como en decoración, lo divulgaron y lo teorizaron con fines polémicos los vanguardistas, como protesta contra el ornamento, que llegaba hasta a ocultar la forma y que había convertido a los salones de nuestros abuelos en salas de museo. Los decoradores habían terminado por olvidar que los muebles son, esencialmente, artículos de uso diario. El mueble nuestro debe ser naturalmente elegante y sencillamente cómodo. Una silla bien construida, ya de por sí no puede ser fea, pero su belleza es siempre re-

Dormitorio de madera clara. Piso con estera japonesa, colores berenjena, gris y amarillo.





Dormitorio - estudio en tonos crudo, naranja y verde. Lámpara móvil enfocando el escritorio.

sultado de la misma ley: desprenderla del suelo y darle forma. Los arquitectos modernos de todos los países han creado nuevas formas que responden a las necesidades surgidas de la evolución y del progreso natural, y que son expresión de los materiales que emplean para tal fin. Pero en el terreno de la decoración, la evolución está retardada, como contenida en su desarrollo. El hombre que tiene todas las audacias, que ha conquistado el espacio y la velocidad, no se puede librar tan fácilmente de los prejuicios y organiza su vida diaria divorciado de la técnica que, paradójicamente, lo llena de admiración.

Las nuevas tendencias chocan contra esa barrera y mientras eso subsista, no se habrá creado un nuevo modo o estilo, que fueron siempre la consecuencia del surgimiento de una nueva línea cultural apoyada y aceptada por el consenso público. Ahí tiene una función que llenar el hombre contemporáneo capaz de marchar al paso de sus propios inventos y de reclamar su derecho a habitar las nuevas casas, abiertas al sol y al progreso.

El living y la terraza vistos desde el dormitorio.

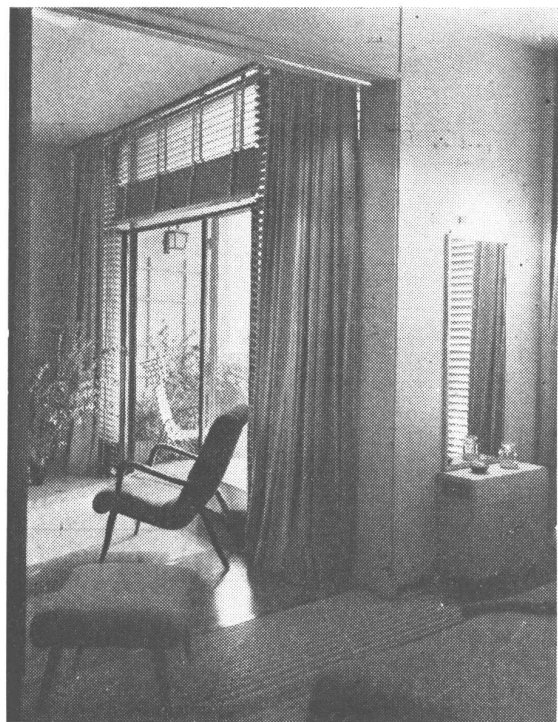

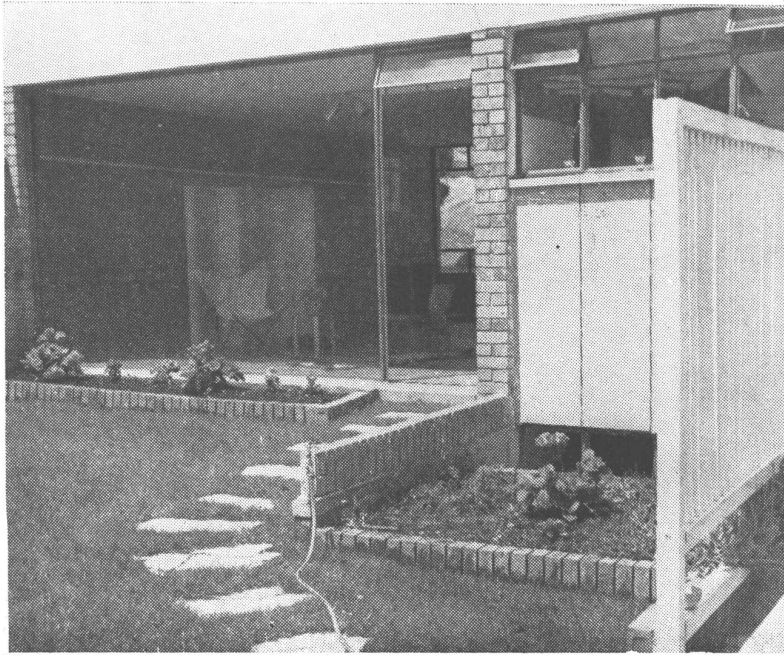

CASA EN BOGOTÁ

GABRIEL SOLANO Y ALVARO ORTEGA, Arqs.

Los nuevos barrios del costado oriental de Bogotá, por la naturaleza del terreno, presentan en su gran mayoría fuertes inclinaciones. Por esa razón una buena parte de los lotes, particularmente aquellos que tienen acceso directo de las calles, acusan apreciables diferencias de nivel. De esta circunstancia sacaron partido los arquitectos, ubicando algunos de los servicios en la planta baja, resultante de la inclinación del terreno. En este piso está el garage de fácil acceso desde la calle, el dormitorio del personal de servicio, sus instalaciones de toilets y un patio destinado a lavadero; este patio está separado del jardín, situado a un nivel más alto, por medio de un muro de contención. Las amplias dimensiones del garage permitieron la entrada de servicio por este piso.

La planta del primer piso contiene la entrada prin-

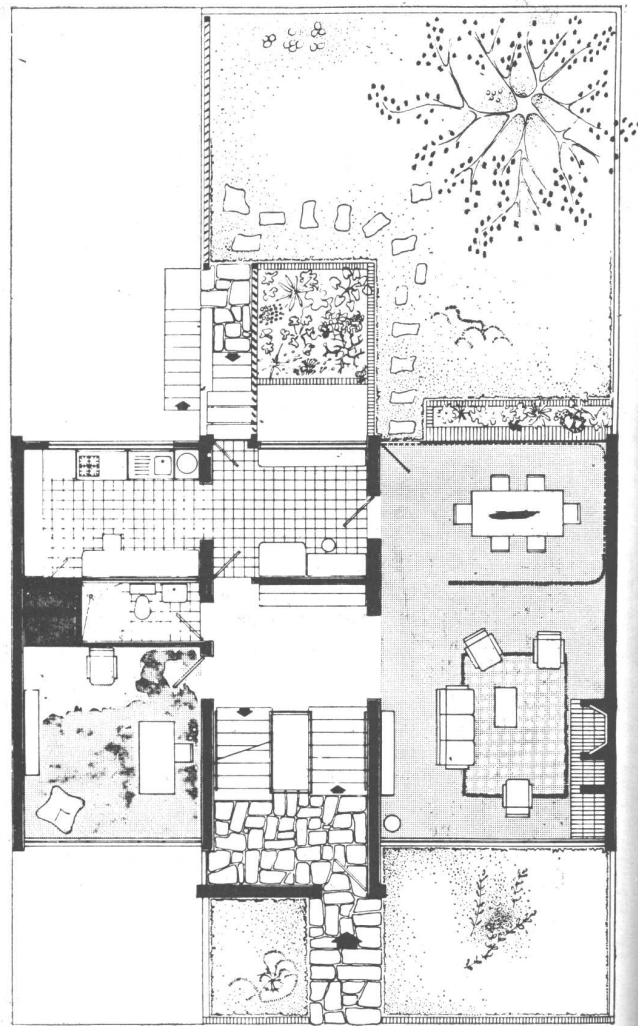
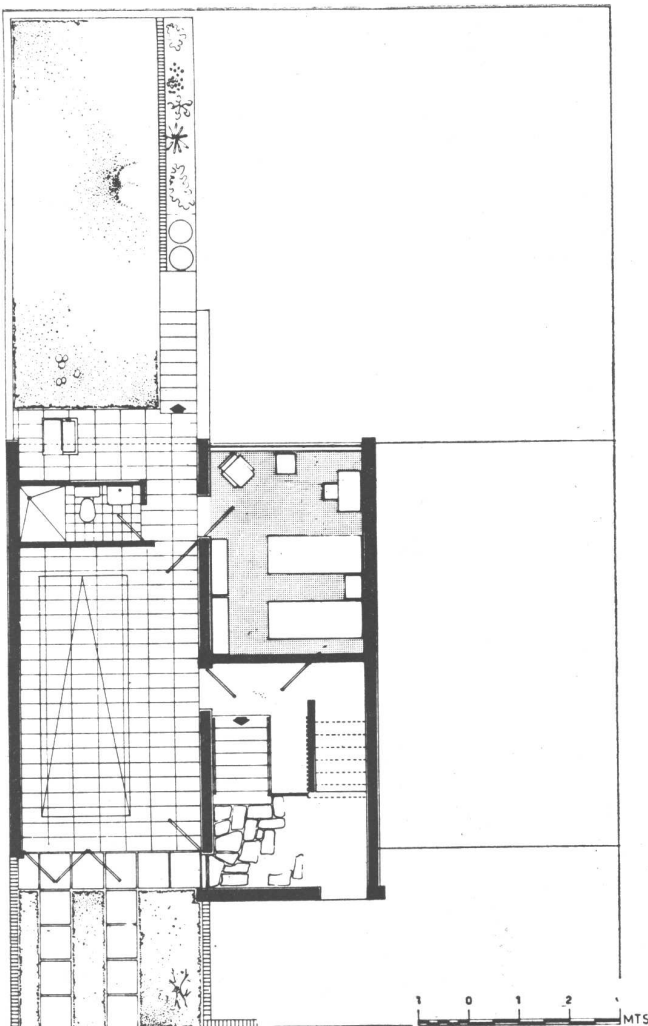

cial, el vestíbulo, las habitaciones de recepción, la cocina y dependencias y un jardín posterior. En cuanto al segundo piso contiene los cuatro dormitorios amplios y el cuarto de baño.

El terreno aprovechado cuidadosamente permitió esta solución económica y una distribución muy sencilla en sus circulaciones y muy lógica en la ubicación de las habitaciones.

La composición plástica del conjunto y el estudio de sus dos fachadas principales se lograron con un generoso sentido de los ventanales, junto con una discreta sobriedad en la ornamentación.

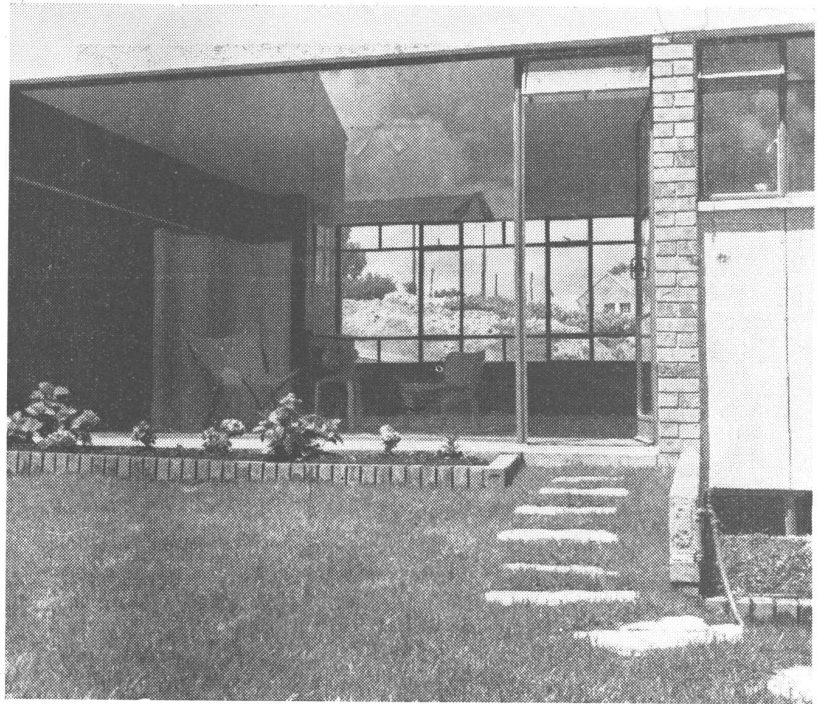

En los planos de abajo se ve el corte que indica los tres niveles de la casa, la planta de dormitorios y el detalle de la separación del patio de servicio y el jardín interior.

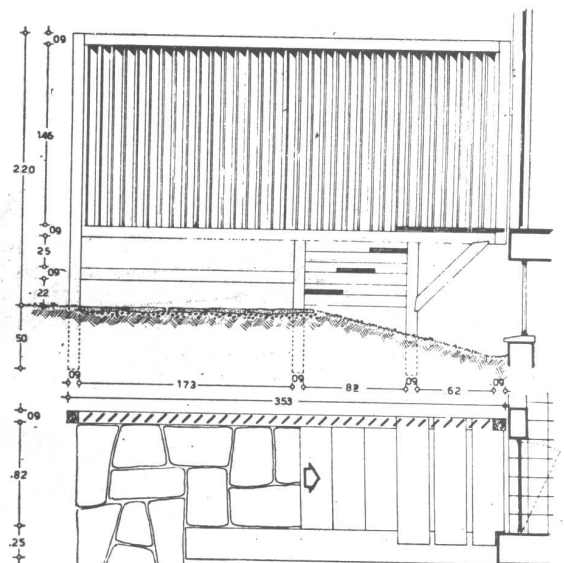
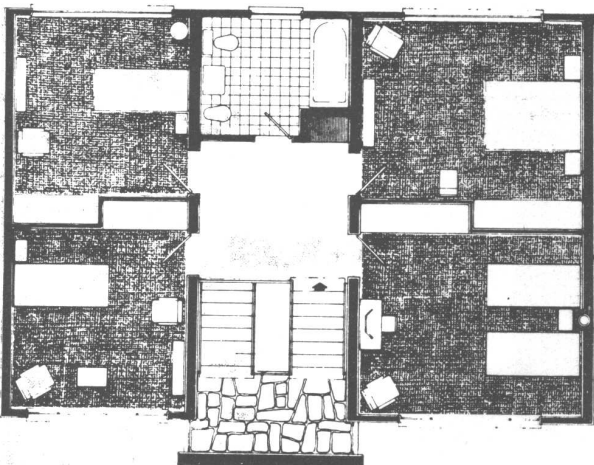
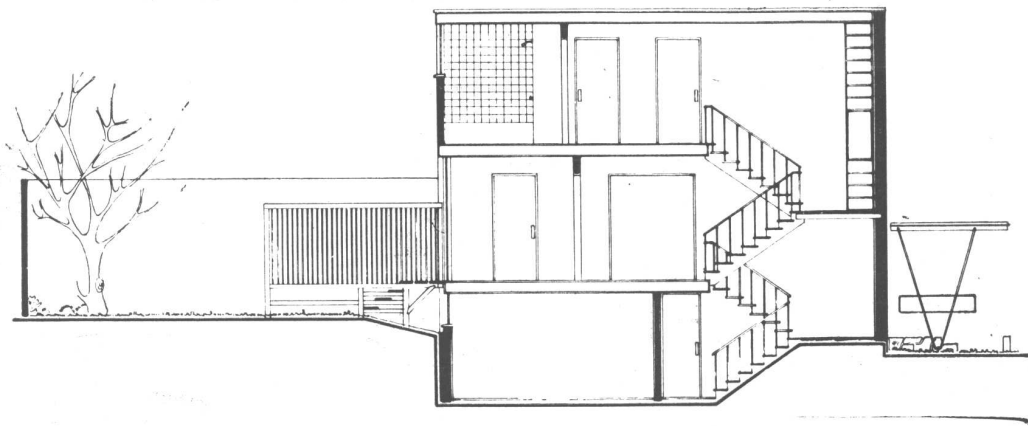



Un detalle del living room con la chimenea que combina ladrillo y piedra.

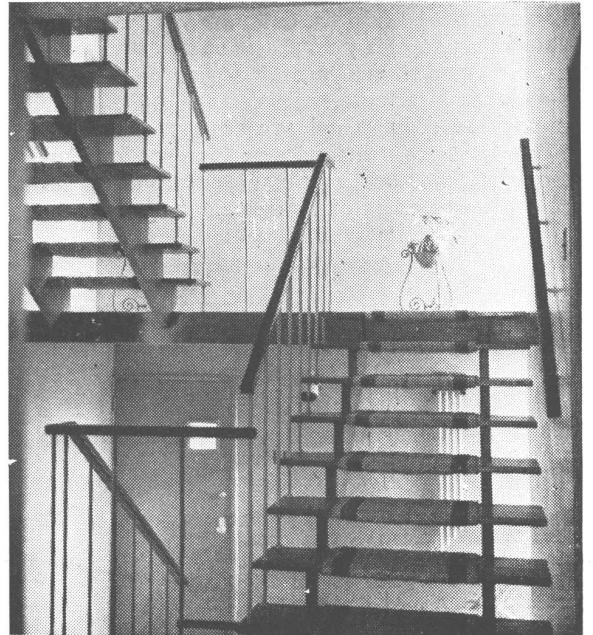

La escalera que sirve los pisos es de construcción liviana y de perfiles mínimos.

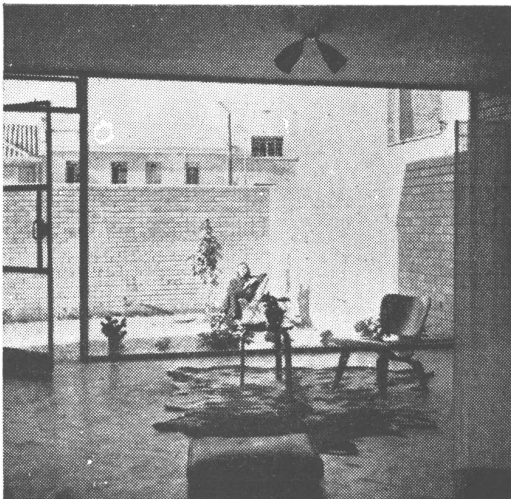

Vista hacia el jardín interior.

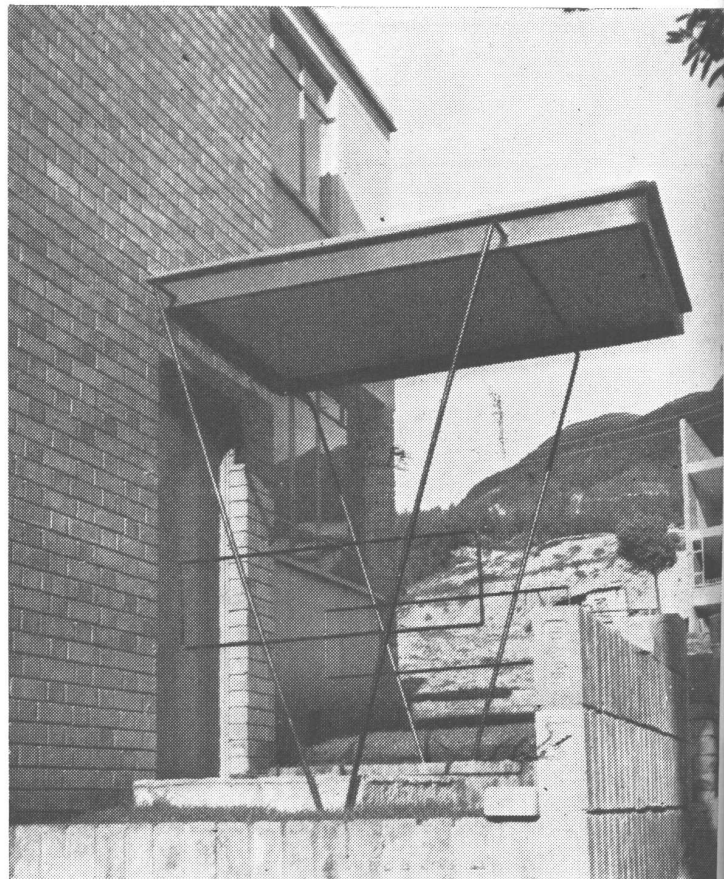

Un detalle de la entrada.

Resuelve sus problemas
de construcción

TABIQUE SANITARIO

Prefabricado

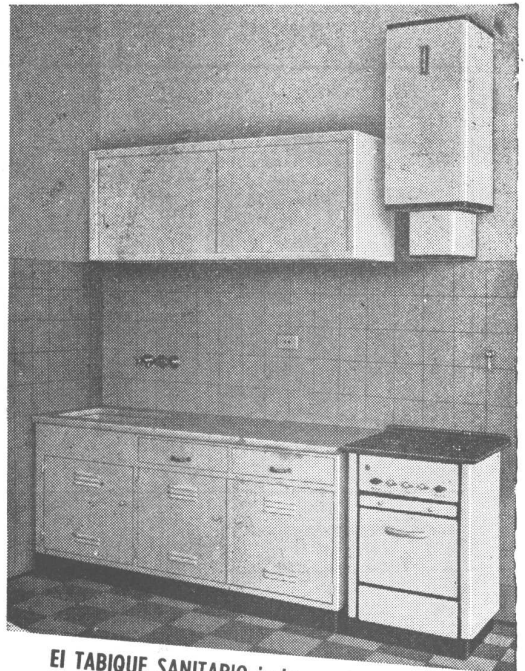
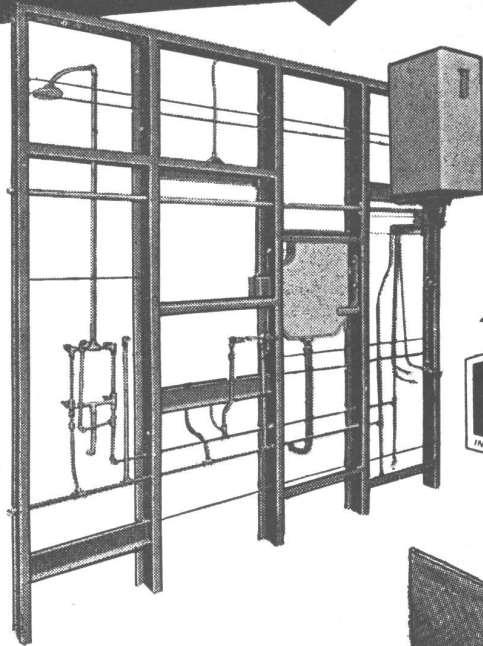

El TABIQUE SANITARIO incluye todos los artefactos de BAÑO y COCINA y está equipado con nuestra COCINA-CALEFON Pero pueden reemplazarse o suprimirse cualquiera de los elementos que lo componen.



LISTOS PARA REVOCAR

Los tabiques se entregan recubiertos de ambos lados con tela alquitranada y metal desplegado.

NUESTRO SISTEMA EXCLUSIVO DE AGUA CALIENTE

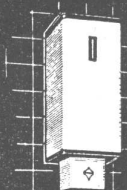

Cocina Calefón

Con Tanque Termo

PROPORCIONA ABUNDANTE AGUA CALIENTE AL COCINAR



Para Gas Super Gas y a leña

Construido en sólido armazón metálico revestido con metal desplegado incluye la cañería de bronce para agua fría y caliente, y todos los artefactos para baño y cocina.

Solicite detalles y folletos de los diferentes modelos.

INDUSTRIAS BO

SOC. DE RESP. LTDA.
Cap. \$ 400.000.-

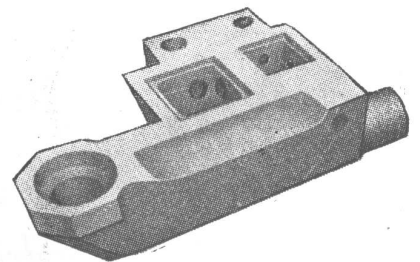

BLOCK CLOACAL, que reúne en una sola pieza todos los desagües de baño y cocina.

CORRIENTES 2025 - 3° PISO - BUENOS AIRES T. E. 48 - 7145

— NUESTRA ARQUITECTURA XXIX

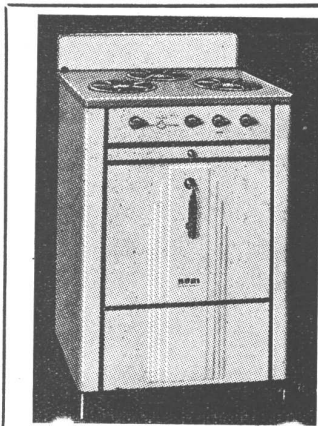

HUBRO

UN SIMBOLO DE CALIDAD EN ARTEFACTOS A GAS

UNICOS ABSOLUTAMENTE
SEGUROS - SOLIDOS - ECONOMICOS

RIVA, BALDELLI & BIONDI

Exposición y Venta:
SARMIENTO 2745 T. E. 48 Pasco, 9096-7-8

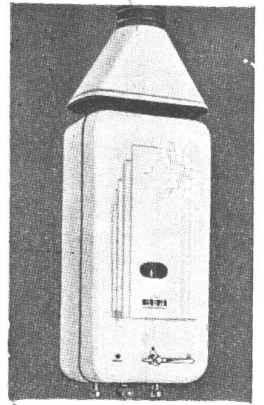

NOTICIAS

VENTA DE TIERRAS...

(viene de la pág. 327)

poráneo. Las viejas construcciones que he visto hoy, si no estuviesen tan hacinadas de población y fueran modernizadas para resultar eficientes frente a las necesidades modernas, serían todavía alojamientos óptimos. Cuando he visto como funciona el tránsito en Venecia, separado en diferentes categorías, peatonales y acuático, con lugares accesibles transversalmente a las dos vías separadas por las que todos llegan viejas ciudades europeas y de los Estados Unidos. Parecería razonable que frente a la posible enajenación de tierras en la ciudad de Buenos Aires, se consultara en primer lugar, a la Oficina del Plan de Buenos Aires, entidad especializada en la materia del urbanismo y que tendrá su palabra que decir; de otra manera, y librado el asunto al Concejo Económico Nacional y a los Bancos de la Nación e Hipotecario, mucho nos tememos que al fin primen las razones financieras sobre las urbanísticas, que es precisamente el criterio de los particulares, que ha traído a las ciudades modernas sus temibles problemas.

NEUTRA EN VENECIA

(viene de la pág. 351)

con tranquilidad a su meta, pienso que ello podría

constituir un alto ejemplo para la urbanística. Me ha verdaderamente maravillado ver cuán envidiables son los estudiantes que estudian en Venecia y cuanto puede estudiar en ella un arquitecto moderno. Yo soy extranjero, y os muestro aquello que puede mostrarse a través de imágenes, que se refieren a construcciones que no se adaptan a Venecia. El aspecto físico, social, económico de mi país, aparte del clima, son talmente diersos, que nada de lo que se construye allá puede ser aplicado aquí. Pero si nada puede aplicarse directamente, todas esas cosas pueden dar la idea del modo de proyectar, de la capacidad de adaptar determinados materiales a un determinado ambiente. La posibilidad de adaptar un proyecto, una construcción a un conjunto de circunstancias, es comprensible y aceptable aun para un extranjero, aun para vosotros que ahora estáis aquí, en un otro ambiente.

(Por cortesía de "Domus").

PROGRESOS EN EL ALOJAMIENTO...

(viene de la pág. XXVI).

Esto en cuanto a las casas construídas por los métodos tradicionales. En cuanto a las otras, las observaciones se resumen de la siguiente manera:

1º En general se está de acuerdo en los Países Bajos, que durante el período de la reconstrucción, es necesario el empleo de la construcción no tra-

(Sigue en la pág. XXXIV).



Copias de Planos

Cestafe y Andrili Hnos.
Carabelas 231 - T. E. 35-2944

MATERIALES DE DIBUJO
TELAS Y PAPELES DE CALCAR

BONAFEDE E HIJOS S. R. L.

CAPITAL \$ 1.200.000 M/N



SAN JUAN 2599

T. E. 45-3830-0395 — COOP 492 SUD



MATERIALES Y ARTEFACTOS SANITARIOS
FABRICA DE CAÑOS DE PLOMO

AVISOS CLASIFICADOS

PINTURERIA y PAPELERIA DEL NORTE

Variado surtido
de papeles pin-
tados. Las últi-
mas novedades

en **TEKKO y
SALUBRA**

Vicente Biagini y Hnos.

PARAGUAY 1126
T. A. 41 - 2425
Buenos Aires



PROTEJA
SU TECHO
PINTANDOLO
CON

GRAFISOL

PRESERVA Y EMBELLECE

Solicite folletos con colores
Fco. J. COPPINI

CHACABUCO 82 - T. A. 33, Av. 9676

MOSAICOS

E. ALFREDO QUADRI

Fundada en el año 1874

Avenida Angel Gallardo 160
(antes Chubut)

(Lindando con el P. Centenario)

T. A. 60, Caballito 0301-2564

Coop. Tel. 988, Oeste



"ARMANDAM"

La Grampa Ideal
para
Armado de Andamios

Rápida
Segura
Rendidora



JOSE LATRONICO

E. LAMARCA 4831-33
50-4356

APROBADA POR
A. N. D. A.

CANILLAS DIQUE

NO GOTEA · HIGIENICA · PRACTICA · ECONOMICA · MODERNA

"LA CASA DE LAS COCINAS"

- A GAS
- Y SUPERGAS
- A CARBON
- Y LEÑA

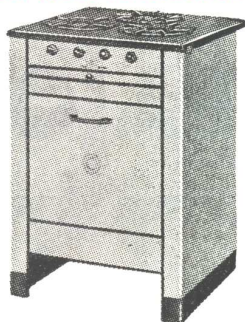

FABRICANTES
ESPECIALISTAS

CAVEDO, GONZALEZ & Cía.

Pte. LUIS S. PEÑA 1285/87 - T. A. 23 - 5198

A. G. A.

PARQUETS



CONCEPCION ARENAL 1748

T. E. 76 - 3134

EXTRACTORES DE AIRE "NELSON"

Aplicables
a cualquier
ambiente
y en todo
diámetro

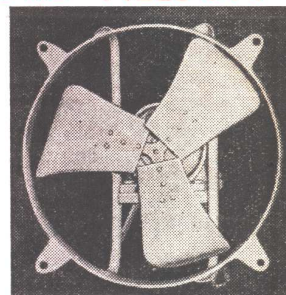

Fabricantes

TALLERES ELECTROMECHANICOS "NELSON"

SOC. RESP. LTDA - CAP. \$ 120.000

BOLIVAR 825-39

33 - 0132

P O M C R E T

S. A. I. C.

BLOQUES

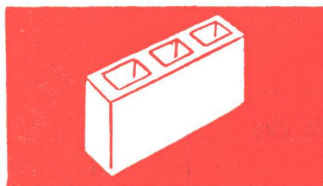

PLACAS

CARLOS PELLEGRINI 331 — 8º Piso B — 35-3755

Fábrica: HEREDIA 626 - AVELLANEDA

FORTIN EL SAUCE

Soc. de Resp. Ltda. - Cap. \$ 160.000.-

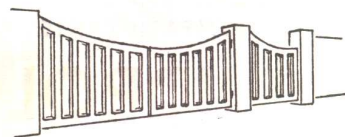

Portones Artísticos - Verjas en Madera Dura
Mangas - Bretes - Artículos Rurales en General

Exposición y Ventas:

Corrientes 424 - Oficina 117
BUENOS AIRES

AVISOS CLASIFICADOS

AIREADORES REGULABLES PARA LA VENTILACION POR CONDUCTO

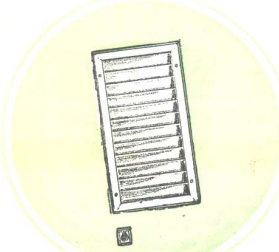

En dos tipos:
con Movimiento
EMBUTIDO
y Movimiento
EXTERIOR

DE FACIL APLICACION
EN LA PARED Y EN
EL CIELO - RASO.

Establecimiento Industrial **EIBER**
Av. JUAN B. JUSTO 4333 59 - 5598

CASA SOMMA

FABRICANTE ESPECIALISTA DE

**PUERTAS Y PORTONES
ARTISTICOS Y COLONIALES AZUELADO**

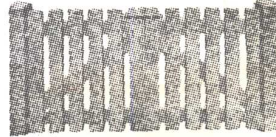

Alambre tejido, liso, púa, postes, varillas,
tranqueras y verjas para frente,
en todo tipo.

LIMA 428/32 • T. E. 37-6870

BUZONES PARA EMBUTIR

MEDIDA STANDARD REGLAMENTARIA

ARMADO
EN BATERIA
SEGUN
INDICACION



Establecimiento Industrial **EIBER**
Av. JUAN B. JUSTO 4333 59 - 5598

BLOQUES PREFAR

OPTIMA
CALIDAD

Hipólito Yrigoyen 850 - Buenos Aires - T. E. 34-7951

CAÑOS PARA CONDUCTOS DE HUMO Y VENTILACION

Refractarios
Aprobados por D. G. I.
(M. de Guerra) y en
Cemento Comprimido
a alta Presión

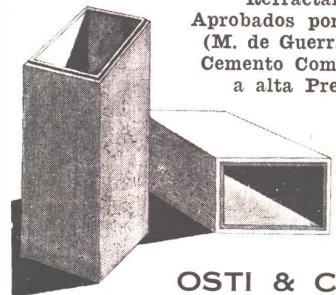

Hollineros
y Tanques
Aprobados
por la I.
Municipal y
O. S. N.

OSTI & CIA.
FRANKLIN 1151 - 59-0916

S. R. L.D.A.
Gral. CESAR DIAZ 4564-66
T. E. 67-4970

CORTINAS METALICAS MODERNAS
en:
MALLAS
(INFINIDAD DE TIPOS Y DIBUJOS)
TABLILLAS
Y CHAPAS ONDULADAS
CON SU NUEVA PUERTA
"COMETA" PLEGABLE

BUZONES PARA DEPARTAMENTOS Y CASILLAS DE CORREO METALICAS

SE CONSTRUYE
EN UN SOLO BLOCK

Se entregan en Obras
para pared 10-15

★
Talleres Metalúrgicos
C. V. CARDARELLI
JORGE NEWBERRY 4814/16 - Bs. As. - 54-2592

BAJOCCO

hierro forjado

EXPOSICIÓN: CORDOBA 3843
TALLERES: ANDALGALA 1085-87
T. E. 79-9991 - 9994

Con la simple aplicación
del **IMPERMEABILIZANTE**

ANHIDROL

incolore para frentes de revoque,
y color ladrillo para frentes de
ladrillo a la vista, se conservan
los frentes de los edificios siempre
limpios y secos, con apariencia
de nuevo.

PICO 1638 70 - 9116

*Antes de decidirse por un
tipo de losa sírvase consultar a*

VOLCANIT S.R.L.

que puede ofrecerle sus

**Losas Record y
Losas Monolíticas con
Encofrados Autoportantes**

40% de economía

Bmé. Mitre 519 Bs. As.

PARQUETS

JOSE SIGNORELLI
FABRICANTE

11 de SETIEMBRE 4619/61 • 70-6392 y 4735

- PARQUET MOSAICO
- PARQUETS DE ROBLE ESLAVONIA

GUIA PROFESIONAL

CONSTRUCTORES

INSTALACIONES DE GAS

MOBLAJES Y DECOR.

"QUIROME"

Cromado-Niquelado

COLORES SOBRE METALES

★

Luis Viale 1859 59-6882

Luis V. Migone

ING. CIVIL

EMPRESA CONSTRUCTORA

Arenales 2428 T. A. 44-9119

EMPRESA DE CONSTRUCCIONES

"OETTEL"

CORRIENTES 4634

T. A. 79, Gómez 6153



E. T. I. GAS

EMPRESA TECNICA
INSTALADORA

INSTALACIONES DOMICILIARIAS
e INDUSTRIALES

URUGUAY 228 - Esc. 14 T. A. 37-5880

CASA RIZZA

CARPINTERIA
MOBILIARIOS
DECORACIONES
INSTALACIONES

47, Cuyo 4960 CASTELLI 135

MOSAICOS

MOSAICOS
REVESTIMIENTOS Y ESCALERAS

V. MOLTRASIO e HIJOS

S. R. L. - Cap. \$ 260 000

Exp. y venta: FED. LACROZE 3335
T. A. 54, Darwin 1868 - Buenos Aires

AMIANTO



amianto

AISLACIONES - MASILLA
DE AMIANTO (Aprobado
por el Min. de Guerra)

Termotécnica Argentina
(José Tomassini)

RIVADAVIA 755 T. A. 34-1734

HIERRO FORJADO



Casa ORFANO

INSTALACIONES de GAS y SUPER GAS

MATRICULA MUNICIPAL y D.G.G.E.

Adm. y Exp. RIOJA 663
T. E. 46 - 1694

MOSAICOS



MAYOLICAS - MOSAICOS - CERAMICAS

Dep. y Fábrica Exp. y Ventas

Av. SAN MARTIN 3594 CHACABUCO 710/14

T. A. 741 - 1990 T. A. 33-3312

Florida F. C. del E. Bs. Aires

CALEFACCION

CAPE

INSTALACIONES de
Calefacción
Industriales

Contra Incendio
Petróleo

CHARCAS 1927 T. E. 44-5600

INSTALACIONES DE GAS

PRIMIGAS



Leonardo y Reina

Compañía de instalaciones de
cañerías de gas y supergas
y cañerías de incendio.

SANTA FE 5384 T. A. 72-8537

LADRILLOS

SUCESION DE

FRANCISCO CTIBOR

FABRICA DE LADRILLOS

Ringuelet F.C.S. - U. T. 890, La Plata

Escritorio: Avda. de Mayo 878

U. T. 34, Defensa 8580

LADRILLOS MACIZOS F. C. aprobados
por la Dir de las O. S. de la Nación
HUECOS PATENTADOS para entresijos
azoteas, chimeneas, bebederos, etc.

DIRECTORIO 600 T E 60-7898

PINTURAS

B. BAYON

EMPRESA DE PINTURA

Para Trabajos de Calidad

Escritorio y Depósito

Estados Unidos 324/6 T. A. 34-2083

MAQUETTES

MAQUETTES

CUALQUIER CATEGORIA

CASA

HANS E. JORGENSEN

H. Irigoyen 676 - T. A. 34-5207

TALLERES METALURGICOS

"CARMETAL"

TALLERES INDUSTRIALES
METALURGICOS S. R. L.

HERRERIA

CARPINTERIA METALICA
MUEBLES DE ACERO

Sgo. del Estero 3299 - 4 de JUNIO - LANUS
241 Lanús 1496

CERAMICAS

PISOS Y REVESTIMIENTOS

CERAMICA

LIGURE

MAYOLICAS

S. C. A.

B. SORGE Y Cía.

ESMERALDA 22 - Piso 1º

34 - Defensa 5212

BUENOS AIRES

CAPE

INSTALACIONES de

Gas
Supergas

CHARCAS 1927 T. E. 44-5600

Cía. Arg. Instal-Gas

S. R. L. (CAP. \$ 20.000)

Matr. Gas de L. E. y Munic.

COC. CALEF. RAD. ETC.

EXPOSICION Y VENTA

Bmé. MITRE 2664 - T. E. 48 - 1422

MARMOLERIA

MARMOLES

CELSI & Cía.

R. de Janeiro 631 esq. Díaz Vélez

T. A. 60, Caballito 1840

Buenos Aires

MOBLAJES Y DECOR.

Angel di Baja

Decoraciones de interiores

Tapicería

Bustamante 884

T. A. 79, Gómez 4295

"QUIROME"

Cromado-Niquelado

COLORES SOBRE METALES

★

Luis Viale 1859 59-6882

**PRODUCTOS
DURABEL**

Hijos de PABLO CONCARO

SOCIEDAD DE RESPONSABILIDAD LIMITADA - CAPITAL \$ 1.000.000

CORRESPONDENCIA
CASILLA DE CORREO N° 20
BERNAL
F. C. S.

AVDA. LOS QUILMES Y LINIERS
(RUTA NACIONAL N° 2 - KILOMETRO 17355)
QUILMES
F. C. S.

U. T. 202 (BERNAL) 0149

Fabricantes de Pinturas • Colores • Barnices • Esmaltes • Aceites de Lino

PROGRESOS EN EL ALOJAMIENTO...

(viene de la pág. XXX)

dicional. Sin embargo, el desarrollo de estos métodos ha sido lento, lo que puede explicarse por las grandes dificultades que deben ser superadas antes que un nuevo sistema de construcción pueda ser puesto a punto. Los problemas económicos son los más difíciles de resolver, puesto que nadie puede prever de antemano si después de realizada la construcción, el nuevo sistema podrá compararse ventajosamente con el método tradicional o con otros sistemas nuevos.

De todas maneras las cosas empiezan a marchar y la situación en este momento es la siguiente: hay ya 50 alojamientos permanentes de construcción no tradicional completados y 1.700 están en construcción. Hay además contratos firmados por 2.000 unidades adicionales.

2° En los Países Bajos se han ensayado hasta ahora 18 sistemas nuevos de construcción.

3° Ya que la experiencia con los métodos no tradicionales es todavía muy restringida, no se puede decidir si será posible conseguir casas más baratas que por los métodos tradicionales, ni qué métodos serán los más ventajosos. Algunos problemas importantes desde este punto de vista son: la elección de los materiales, las dimensiones de los elementos prefabricados y el grado de centralización en la fabricación de elementos.

Finalmente puede agregarse que el sistema modular ha sido muy discutido en los Países Bajos, en donde un módulo de 0,125 tiene más partidarios que el módulo de 0,10, que ha sido aceptado o propuesto por los Estados Unidos, Francia, Suecia y Bélgica. Pero muchas personas dudan de las ventajas del sistema modular, y temen que el resultado final de las consecuencias económicas del sistema, no sea favorable.

(Cortesía de "Habitation").

¿CASAS INDIVIDUALES O CASAS COLECTIVAS?

Por E. F. Strasser, urbanista de la ciudad de Berna

Hay que admitir como un hecho bien probado que, en los últimos tiempos, la construcción de casas familiares ha quedado muy atrás de la de casas colectivas. En Berna, por ejemplo, en 1947, se han construido un 25 por ciento de casas individuales contra 75 por ciento de casas colectivas. La proporción es idéntica para Zurich, mientras que en Basilea ha sido, durante el mismo período, de 14 a 86 por ciento. En 1933, en Berna, se han construido 1393 alojamientos, de los cuales 52 habitaciones individuales, es decir el 3,7 por ciento. En 1939 la misma relación era de 10 por ciento, en 1942 no era más que de 4,6 por ciento. En 1943, gracias a las subvenciones, se han creado 684 alojamientos, de los cuales 129 individuales (29 por ciento); en 1947, 779 alojamientos en total, de los cuales 156 individuales (20 por ciento).

Un mismo método de comparación para el cantón de Basilea muestra claramente que el modo de habitación depende de la reserva disponible de terrenos, y de la política de la tierra. La superficie de la ciudad de Berna es de 5.165 hectáreas: el 14 por ciento de esta superficie pertenece a la Municipalidad, el 36 por ciento a las corporaciones, el 4,5 por ciento al cantón de Berna y el 2,4 por ciento a la Confederación. La proporción de la propiedad particular es de 42 por ciento de la superficie del suelo.

De 1941 a 1947, la tierra agrícola ha disminuido de 172 hectáreas, para dejar sitio a las construcciones urbanas. Durante el mismo período, el terreno construido ha aumentado de 220 hectáreas, mientras que la población ha pasado de 126.000 a 138.000 habitantes. En 1941, se contaban 112 metros cuadrados de superficie construida por habitante mientras que era de 117 metros cuadrados en 1947.

**CUANDO LLEGUE
AL TECHO**

FESTEJELO CON
Sidra
PRAVIA

**CON VERDADERO
AROMA DE MANZANAS,
PORQUE SE ELABORA
A BASE DE
VERDADERAS MANZANAS**

LA DISTRIBUYE: INCHAUSPE Y Cía.

Si se estima en 7,5 hectáreas una empresa agrícola media, se ha utilizado por tanto el terreno de 13 granjas para crear 5.864 alojamientos.

La superficie media por vivienda es de 164 metros cuadrados para las habitaciones individuales y de 54 metros cuadrados para las habitaciones colectivas. La superficie del terreno para los mismos modos de alojamiento, es respectivamente de 446 metros cuadrados y de 96 metros cuadrados. Hay que hacer notar aquí que las casas familiares comprenden en general un mayor número de piezas.

De esta seca enumeración de cifras, hay que concluir que la ciudad devora la reserva de terrenos rurales.

Esta falta de terrenos de reserva obliga a los ciudadanos a habitar alojamientos más estrechos, y los obliga a abandonar los modos de construcción "abierta". Esto no deja de determinar una disminución de las exigencias. Si se quisiera dar a los habitantes de las casas colectivas los mismos espacios verdes, las mismas superficies de recreación y la misma seguridad respecto a las exigencias de la circulación que a los habitantes de las casas individuales, no se podría alojar ya en las casas colectivas cinco veces más habitantes que en las casas individuales, sino solamente de dos y media a tres veces más. Podemos por lo tanto notar aquí que el número de piezas de habitación en los alojamientos familiares, con relación al número de piezas en los alojamientos colectivos, está más o menos en la proporción de cinco a tres. Resulta que se puede alojar mejor a las grandes familias en las casas individuales.

OTIS

EMBLEMA SUPREMO EN ASCENSORES



BIBLIOTECA

**VALVULAS
DIOGENES
SANITARIAS**

**SON ARTICULOS NOBLES
INDUSTRIA ARGENTINA
VENTA EN TODAS LAS
CASAS DEL RAMO**

ESTABLECIMIENTOS PIAZZA HNOS. INDUSTRIAL, COMERCIAL
METALURGICOS FINANCIERA E INMOBILIARIA
Sociedad de Responsabilidad Limitada - Capital MSN. 5.000.000.
ADMINISTRACION Y VENTAS: ZAVALETA 190 * T. E. 61. Corz. 3389 y 3312
TALLERES Y COMPRAS: ARRIOLA 134/58 * T. E. 61. Corz. 0769 y 4324
EXPOSICION: BELGRANO 502 * T. E. 33 Av. 2724 * BUENOS AIRES

En conclusión podemos afirmar que en una *comparación cualitativa*, la utilización del terreno, en una y otra de estas soluciones, es casi idéntico.

Las ventajas de la casa colectiva son las siguientes: economía en lo que concierne al empleo del terreno, la disposición de las circulaciones, el desarrollo de los diversos servicios, a lo que hay que agregar la más gran facilidad para las tareas caseras, la libertad de locación y una cierta educación en lo que concierne a las consideraciones que hay que dispensar a los vecinos.

Por otra parte, las ventajas de las casas individuales son las siguientes: más terreno libre y más verde, más locales de dependencias (sótanos, graneros), más gran volumen de habitación, una mayor independencia respecto a los vecinos, una cierta emulación hacia el ahorro, condiciones más favorables para la educación de los niños muy pequeños, más felicidad también por un mayor espíritu de familia.

Contrariamente a lo que generalmente se piensa en nuestro país, el mismo volumen de habitación es más caro en la casa colectiva que en la casa individual, a pesar de la división entre todos los locatarios, de los costos de los cimientos, techos, lavaderos, etc. El precio del terreno no se cuentan en esta comparación.

Costo de la Construcción (Sin el Terreno)

| | por alojamiento | por pieza |
|--------------------|-----------------|-----------|
| Casas individuales | Fr. 40.400 | 8.650 |
| Casas colectivas | „ 32.090 | 9.700 |
| Medía | „ 34.920 | 9,260 |

Como urbanista, me resulta difícil considerar estas cifras como definitivamente y universalmente significativas. He tratado de hacer comprender la penosa situación en que nos encontramos, a causa del costo elevado de nuestra construcción y de nuestras débiles reservas de terrenos para construir. Hay que insistir enérgicamente sobre el hecho de que nuestra época, económicamente penosa, no debe incitarnos a hacer definitiva una situación desfavorable, es verdad, pero excepcional. El deseo de una habitación más sana, más independiente, más feliz, no debe ser despreciado, en detrimento de las necesidades materiales y espirituales. Las necesidades impuestas por la organización del alojamiento están lejos de ser satisfechas: deseamos hablar de las cuestiones de planificación nacional, de las ciudades satélites, de la organización de las comunidades y de los problemas de la circulación. No hay que emplear la estadística más que en los casos de comparación.

Es evidente, en definitiva, que la casa individual es

La Madera al Servicio del Arquitecto

por Severino Pita

EL LIBRO DEL DIA

Hojéelo en cualquier librería

Precio: \$ 85.—

Se necesita

DIBUJANTE

Para pasar en limpio detalles de carpintería de madera. Debe ser capaz de interpretar originales.

Podrá trabajar una parte del tiempo en su propia casa.

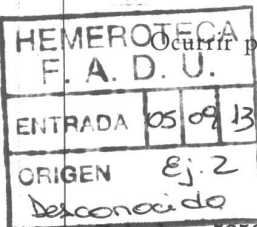

Bebedero 5850

Ocurrir personalmente con muestras de 9 a 12, a

Tel. 51, Urquiza 2129

mil veces preferible a la barraca locativa. Pero si se quiere una más gran cantidad de esos alojamientos, hay que eliminar en lo posible sus desventajas.

Como miembro de muchas comisiones de construcción de sociedades cooperativas, yo he podido recoger útiles enseñanzas sobre los estragos causados por los alojamientos colectivos demasiado exiguos.

Lo mismo que en otros tiempos, hay que tratar de dar a cada familia su propio hogar independiente. En el caso de que se esté obligado a construir casas colectivas, tratemos ante todo, de evitar los inconvenientes de la promiscuidad a nuestros locatarios: ni su cuerpo ni su espíritu no deben correr peligro.

NOTA. — Deseosos de cumplir con nuestra obligación de hacer conocer todas las opiniones, publicamos este artículo con cuya tesis no estamos de acuerdo. El arquitecto Strasser afirma como cosa comprobada "que la casa individual es mil veces preferible a la "barraca locativa". Y sería interesante que nos informara por qué personas muy pudientes de todas las grandes ciudades, que están en condiciones de elegir lo que más les conviene, viven en casas de departamentos. Compara, por otra parte, los precios de construcción, sin tener en cuenta el valor de los terrenos, lo que quita todo valor a la comparación. Y afirma que la casa individual desarrolla mayor espíritu de familia y proporciona mayor felicidad, lo que es muy respetable como opinión subjetiva, pero resulta insostenible como argumento susceptible de demostración.—LOS EDITORES.

P A R A A R Q U I T E C T O S
PARA ESTUDIANTES DE ARQUITECTURA
PARA EMPRESAS CONSTRUCTORAS
PARA TALLERES DE CARPINTERIA

Anunciamos la aparición del nuevo libro

LA MADERA AL SERVICIO DEL ARQUITECTO

por **SEVERINO PITA**

Volumen de 268 páginas en formato 0,34 x 0,26, encuadernado. Contiene 130 planos constructivos, con todos los detalles referentes a carpintería blanca. Las ventanas guillotina y corredizas, las de abrir al exterior y al interior, las que llevan celosía o mosquitero, o ambas cosas a la vez; las puertas plegadizas, a vaivén o giratorias; las puertas de cercos y los cercos mismos; los armarios de cocina o de baño y los "placards" de dormitorios u otros ambientes; todos esos elementos han sido tratados en este volumen por su autor, un experimentado industrial con larga práctica.

Cada plano, dibujado a escala, indica claramente cómo construir correctamente cualquier abertura, con los ensambles más indicados en cada caso y los perfiles necesarios. Cada lámina está acompañada de una prolija explicación, donde se da fundamento a los procedimientos constructivos adoptados; se indican las maderas más aptas para cada trabajo, se previene contra los errores más comunes y se indican los herrajes adecuados. Numerosas fotografías de trabajos terminados ilustran el volumen.

Es un libro íntegramente argentino, escrito por un argentino, donde se describen trabajos que son usuales en nuestro medio, en que se emplean maderas del país o importadas que se consiguen corrientemente en nuestros mercados y se señalan métodos y procedimientos industriales que son los comunes en nuestros talleres. Con el mismo principio se han elegido los herrajes que en el volumen se recomiendan.

PRECIO: \$ 85.-

Pedirlo en las buenas librerías de toda la república

SARMIENTO 643

EDITORIAL CONTEMPORA

BUENOS AIRES

RINDO MUCHO MAS

P. C. 44 - Nervio

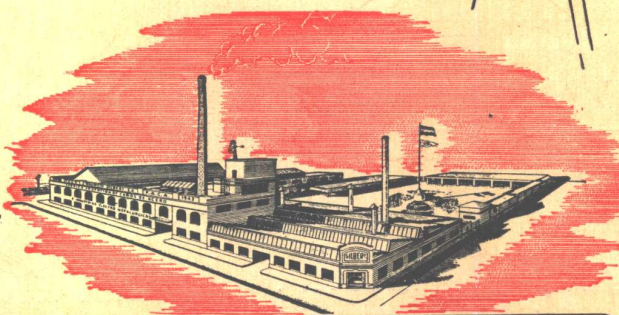

FABRICA ARGENTINA DE CAÑOS DE ACERO
E INDUSTRIAS ELECTRO METALURGICAS
MAURICIO SILBERT S.A.
ESTABLECIMIENTO FABRIL FUNDADO EN 1909

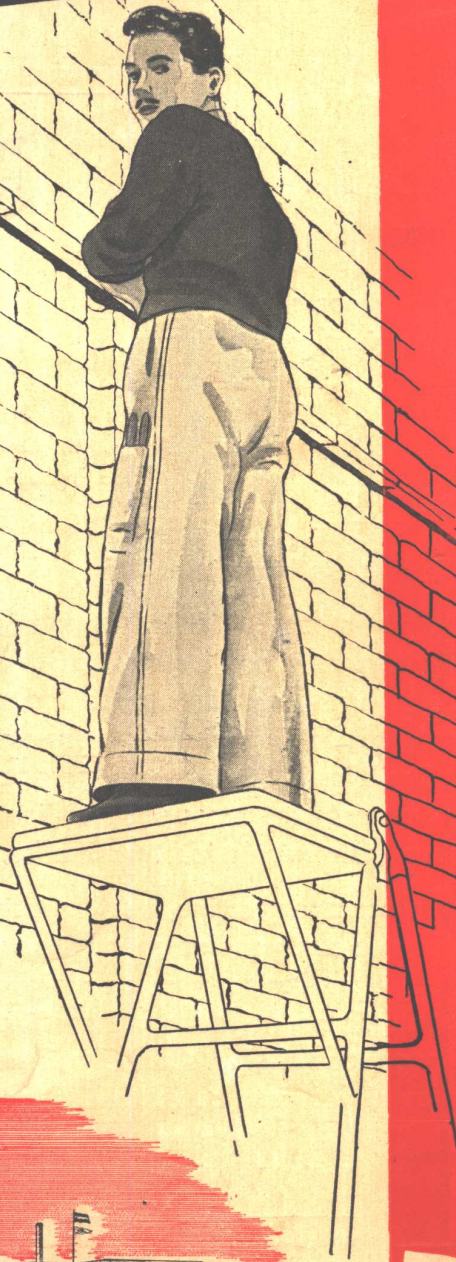

DICE EL INSTALADOR

Cuando coloco en obra, caños para instalaciones eléctricas, noto inmediatamente por la rapidez de mi labor, por el fácil manipuleo y por la perfección de las conexiones, que estoy trabajando con un caño de calidad como "SILBERT" o "SILBERTMOP"

**"Lo que Calidad no da,
Baratura no presta"**
Productos "SILBERT"